

KTC 3
KTC 4
—

Карусельные двери
COMFORTLINE

СОВРЕМЕННЫЕ РЕШЕНИЯ ДЛЯ ВХОДНОЙ ГРУППЫ - КАРУСЕЛЬНЫЕ ДВЕРИ DORMA COMFORTLINE

Когда через главный вход в здание ежедневно проходит большое количество посетителей, когда должна быть сохранена привлекательность архитектурного фасада, когда простота использования и обслуживания стоят в приоритете, идеальным решением являются карусельные двери серии Comfortline.

Повышенное удобство использования

Карусельные двери КТС характеризуются очень большим диаметром - от 3600 до 6200 мм. В зависимости от задач использования, может

быть задан тот или иной режим работы двери. Это обеспечивает оптимальную простоту в использовании, даже для людей с ограниченными физическими возможностями. Эти двери без труда справляются с большим потоком посетителей в часы пик. Кроме того, закрепленные на петлях створки могут открываться в любую сторону, обеспечивая свободный проход в аварийной ситуации.

Оптимальная экономическая эффективность

Карусельные двери КТС надежно защищают внутреннее пространство здания от сквозняков, шума и уличной

пыли. Общая концепция и детальная проработка решений в линейке КТС способствуют оптимизации энергетического баланса здания. Также полностью учтены все современные требования к системе безопасности таких дверей. В качестве опции также доступны разные варианты ночных экранов.

Гибкие дизайнерские решения

Разнообразие модификаций и гибкость конструкции линейки КТС оставляет большой простор для архитектурных решений. Возможность сочетать различные виды материалов и внешней отделки

позволяет двери гармонично вписаться практически в любую концепцию фасада. Центральная часть дверей может быть оборудована дополнительной демонстрационной вращающейся витриной, которую можно использовать в декоративных целях. Тем самым, вы можете использовать территорию входа для привлечения внимания ваших клиентов яркой рекламой.



Преимущества

... для монтажника

- Гибкая система, позволяющая сконфигурировать карусельную дверь для соответствия всем возможным требованиям.
- Простая установка и быстрый ввод в эксплуатацию.
- Надежные передовые технологии, соответствующие всем европейским и российским стандартам.

... для архитектора

- Гибкость при проектировании в плане архитектурных и технических требований.
- Легкая адаптация к индивидуальным запросам.
- Визуально, технически и экономически идеальное решение для любых условий.

... для пользователя

- Удобство и простота использования.
- Исключительная система безопасности.
- Интегрированная система собрана с промышленной точностью и гарантированным качеством.
- Оптимизация энергетического баланса здания.

ТЕХНИЧЕСКИЕ ХАРАКТЕРИСТИКИ

	DORMA KTC 3	DORMA KTC 4
Внутренний диаметр (D)	3600, 4200, 4800, 5400, 6000	3600, 4200, 4800, 5400, 6200
Внешний диаметр (B1, B2), Ширина чистого прохода (LW), Ширина аварийного выхода	(см. страницу 6)	(см. страницу 7)
Высота чистого прохода (LH) *	до ø 4800 : 2200-2500; от ø 5400 : 2200	до ø 4800 : 2200-2500; от ø 5400 : 2200
Высота канопе *	420 – 700	
Общая высота (H) *	Высота чистого прохода + высота канопе	
Барабан с заполнением из стекла	•	
Подходит для использования как аварийный и эвакуационный выход	○	
Напольное кольцо	○	
Напольное покрытие	○	
Потолочные LED-светильники	○ (6 шт.)	○ (8 шт.)
Дополнительные потолочные LED-светильники	○	
Подготовка под гидроизоляцию верхнего внешнего потолка	○	
Дверь соответствует DIN 18650 и EN 16005 (есть сертификат)	○	

• Стандартно ○ Доступно как опция Все размеры в мм * Другие размеры по запросу

Пропускная способность

Внутренний диаметр (D) в мм	Теоретическая пропускная способность ¹⁾	Фактическая пропускная способность ²⁾		Максимальная пропускная способность ³⁾
	Человек/час	Человек/час		Человек/мин.
	→	→	↔	→
KTC 3				
3600	2916	972	1944	48
4200	3312	1104	2208	55
4800	4320	1440	2880	72
5400	4536	1512	3024	75
6000	5184	1728	3456	86
KTC 4				
3600	2592	864	1728	43
4200	3312	1104	2208	55
4800	3840	1280	2560	64
5400	4320	1440	2880	72
6200	5208	1736	3472	86

¹⁾ Величина теоретической пропускной способности обозначает количество человек, которое может пройти через карусельную дверь в одном (→) направлении в течение одного часа, при условии, что поток посетителей является равномерным, а все внутренние участки полностью заполнены людьми.



²⁾ Величина фактической пропускной способности обозначает количество человек, которое может пройти через карусельную дверь в одном (→) или в обоих (↔) направлениях.

³⁾ Величина максимальной пропускной способности обозначает количество человек, которое может пройти через карусельную дверь в одном (→) направлении в течение одной минуты в условиях непрерывного потока посетителей, например, утром или вечером.

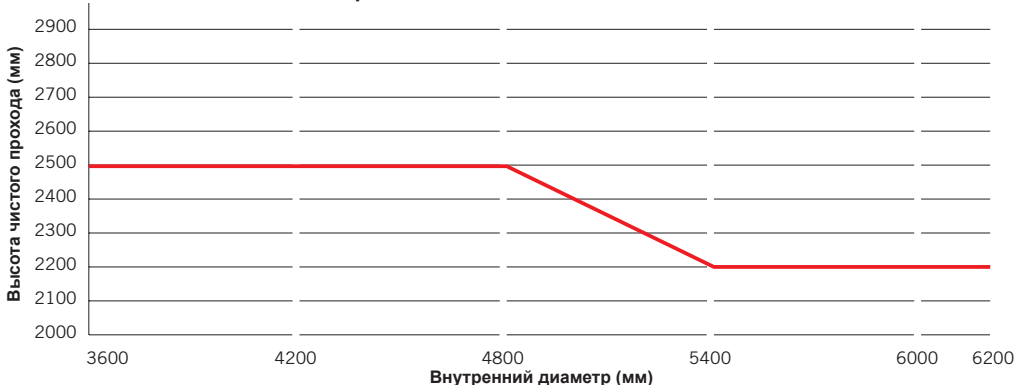
Максимальная высота чистого прохода для KTC 3/KTC 4

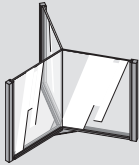
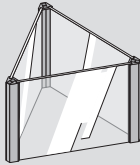
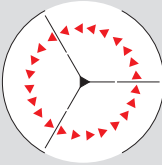
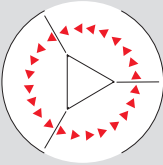
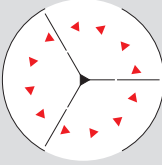
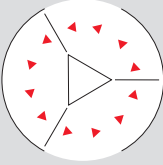
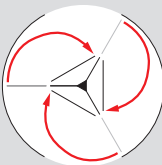
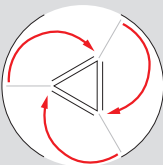
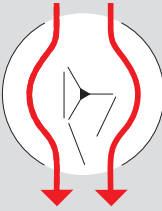
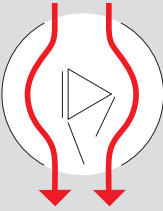
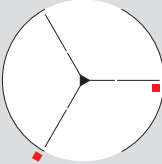
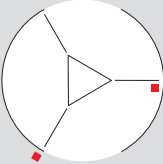
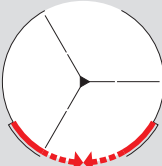

ВАРИАНТЫ ИСПОЛНЕНИЯ, КОНФИГУРАЦИИ

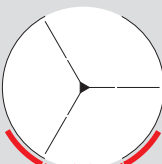
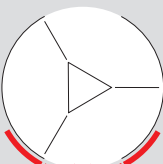
	КТС 3/0 без витрины	КТС 3/2 с витриной
Варианты исполнения		
Центральная часть		
Автоматические режимы		
I: Дверь начинает вращаться и останавливается автоматически. II: Дверь непрерывно вращается с малой скоростью, которая увеличивается, как только к двери подходит человек.		
Ограничитель скорости Снижает скорость до примерно 2 об/мин (см.стр. 11), например для пожилых людей и людей с ограниченными возможностями.		
Фиксированные положения		
Летняя конфигурация Также предназначена для перемещения крупногабаритных предметов, багажа, приема партии товара и т.д.		
Конфигурация для аварийного выхода		
Дополнительные		
Механическое либо электрическое запирание створок		
Ночной экран, внутренний		
Ночной экран, внешний		

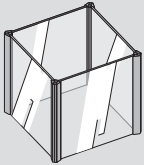
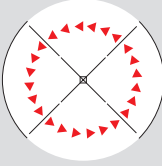
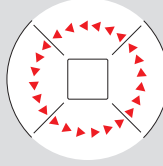
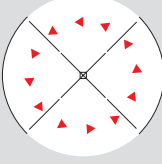
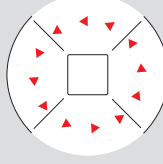
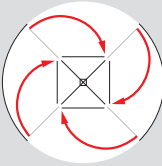
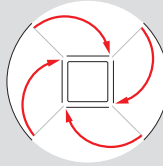
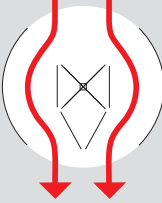
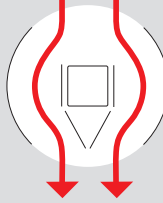
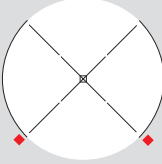
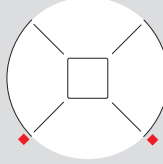
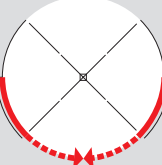
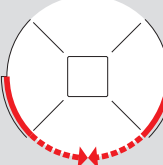
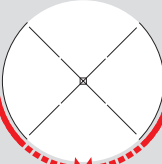
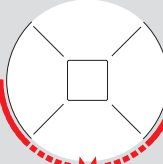
	КТС 4/0 без витрины	КТС 4/2 с витриной
Варианты исполнения		
Центральная часть		
Автоматические режимы		
I: Дверь начинает вращаться и останавливается автоматически. II: Дверь непрерывно вращается с малой скоростью, которая увеличивается, как только к двери подходит человек.		
Ограничитель скорости Снижает скорость до примерно 2 об/мин (см.стр. 11), например для пожилых людей и людей с ограниченными возможностями.		
Фиксированные положения Летняя конфигурация Также предназначена для перемещения крупногабаритных предметов, багажа, приема партии товара и т.д.		
Конфигурация для аварийного выхода		
Дополнительные		
Механическое либо электрическое запирание створок		
Ночной экран, внутренний		
Ночной экран, внешний		

КТС 3. ТРЕХСТВОРЧАТАЯ КОНСТРУКЦИЯ

Карусельные двери КТС 3 предлагаются в 5 стандартных размерах. Имеются различные модификации 3-створчатых карусельных дверей.

Распахиваемые створки, установленные на поворотном фиксирующем узле, снабжены щеточным уплотнителем из конского волоса, который надежно защищает зону прохода от сквозняков.

Варианты центральной части

- Без витрины
- С витриной

Варианты барабана

- Без ночного экрана
- С ручным внутренним или внешним ночным экраном

Размеры

Внутренний диаметр (D)	3600	4200	4800	5400	6000
Внешний диаметр (B1)	3692	4292	4892	5492	6092
Внешний диаметр (B2)	3834	4434	5034	5634	6234
Ширина чистого прохода (LW)	1645	1945	2245	2524	2845
Ширина аварийного выхода	986	1186	1386	1586	1786
Высота чистого прохода (LH)	до 2500*			до 2200*	
Общая высота (H = LH+SH)	до 3200*			до 2900*	
Высота канопе (SH)					
Стандартно	420 до 700*				
Подготовка под гидроизоляцию верхнего внешнего потолка	480 до 700				
Горизонтальная тепловая завеса	700				

Все размеры в мм

*Другие параметры высоты доступны по запросу

Вид в проекциях

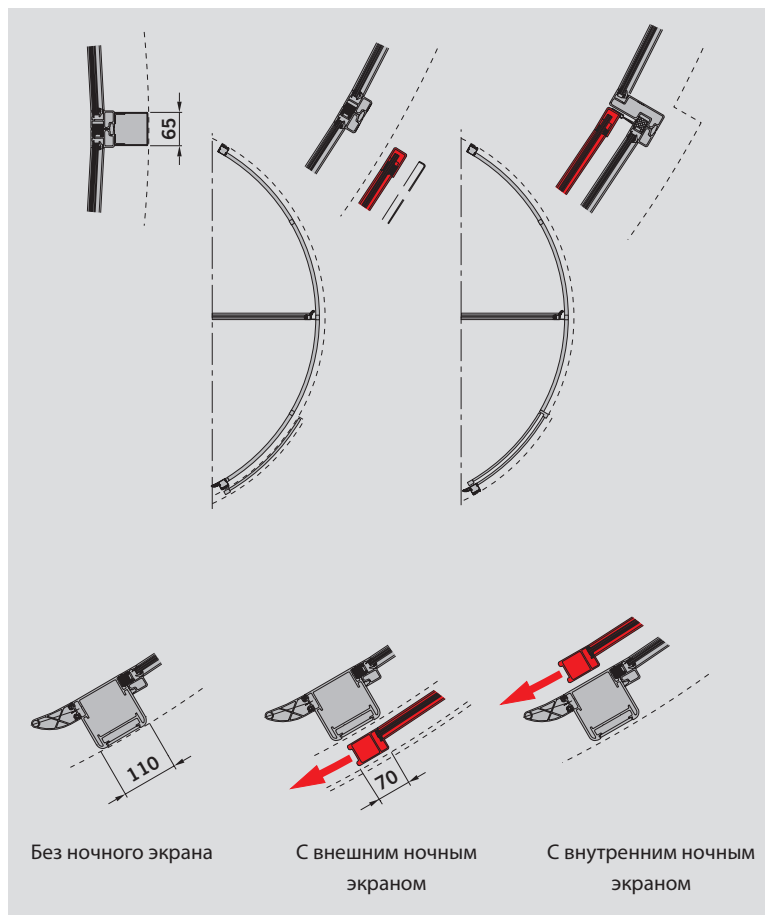
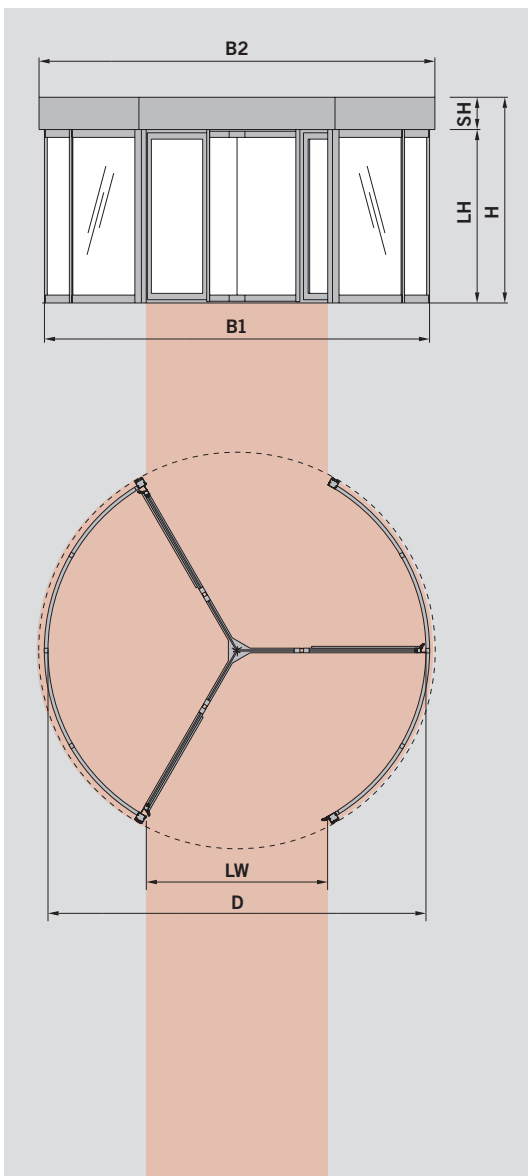

КТС 4. ЧЕТЫРЕХСТВОРЧАТАЯ КОНСТРУКЦИЯ

Карусельные двери КТС 4 предлагаются в 5 стандартных размерах. Имеются различные модификации 4-створчатых карусельных дверей.

Распахиваемые створки, установленные на поворотном-фиксирующем узлах, снабжены щеточным уплотнителем из конского волоса, который надежно защищает зону прохода от сквозняков.

Варианты центральной части

- Без витрины
- С витриной

Варианты барабана

- Без ночного экрана
- С ручным внутренним или внешним ночным экраном

Размеры

Внутренний диаметр (D)	3600	4200	4800	5400	6200
Внешний диаметр (B1)	3692	4292	4892	5492	6292
Внешний диаметр (B2)	3834	4434	5034	5634	6434
Ширина чистого прохода (LW)	2466	2891	3315	3740	4305
Ширина аварийного выхода	896	1066	1236	1406	1633
Высота чистого прохода (LH)	до 2500*		до 2200*		
Общая высота (H = LH+SH)	до 3200*		до 2900*		
Высота канопе (SH)					
Стандартно	420 до 700*				
Подготовка под гидроизоляцию верхнего внешнего потолка	480 до 700				
Горизонтальная тепловая завеса	700				

Все размеры в мм

*Другие параметры высоты доступны по запросу

Вид в проекциях

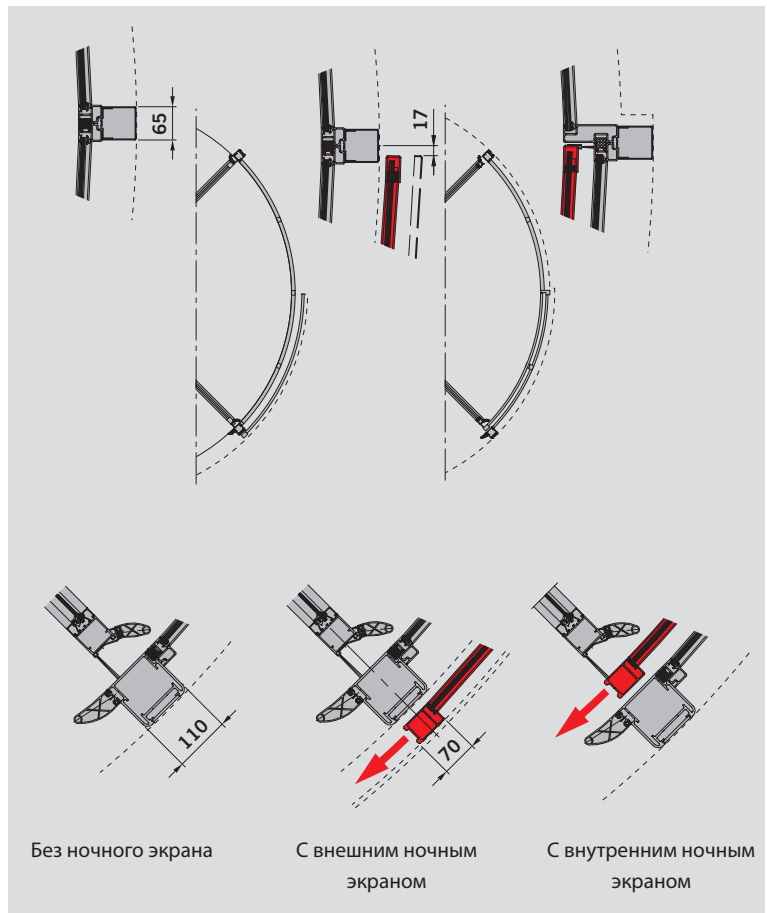
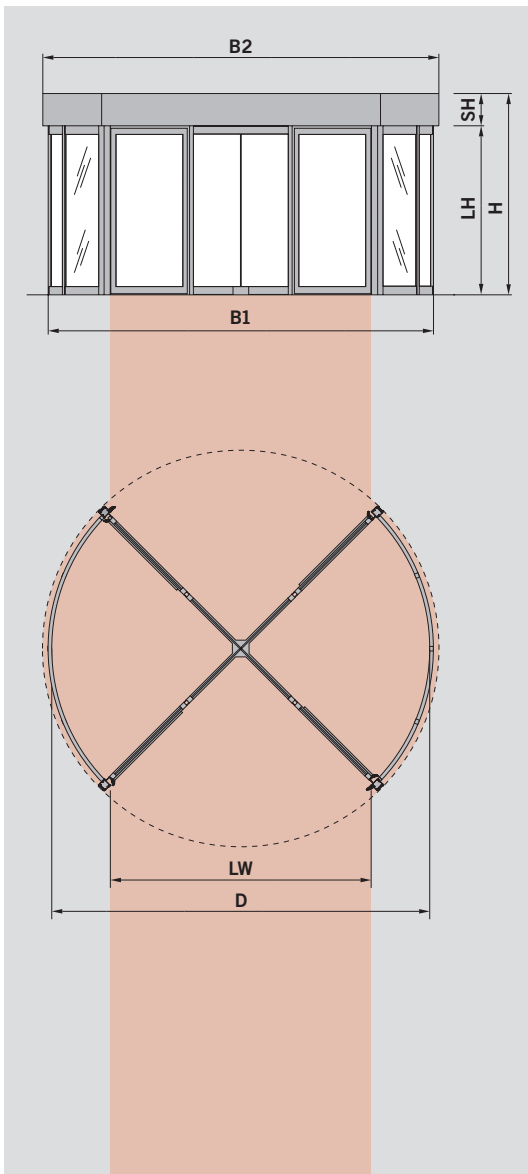

СЕЧЕНИЕ ПО ВЕРТИКАЛИ

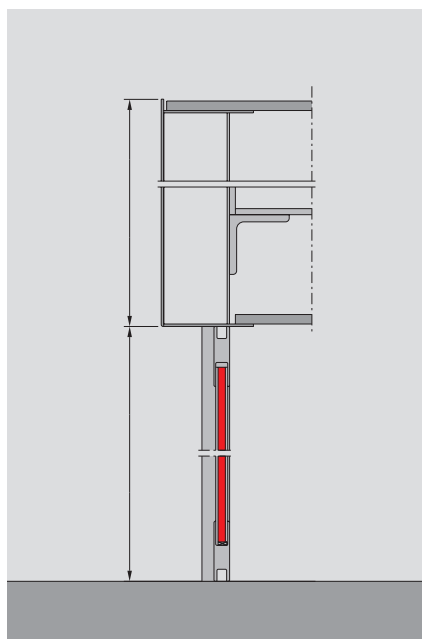
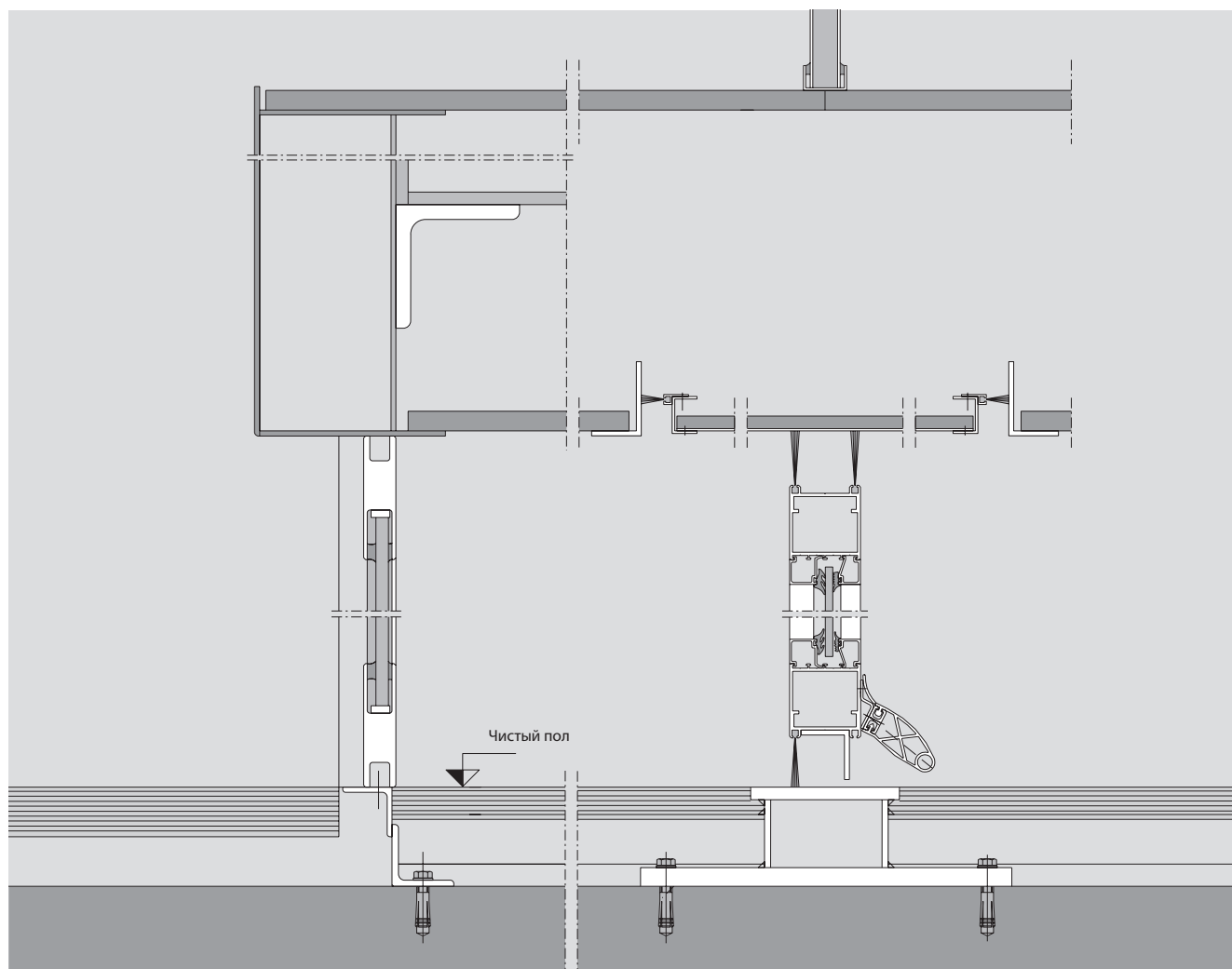

Барaban с заполнением из стекла

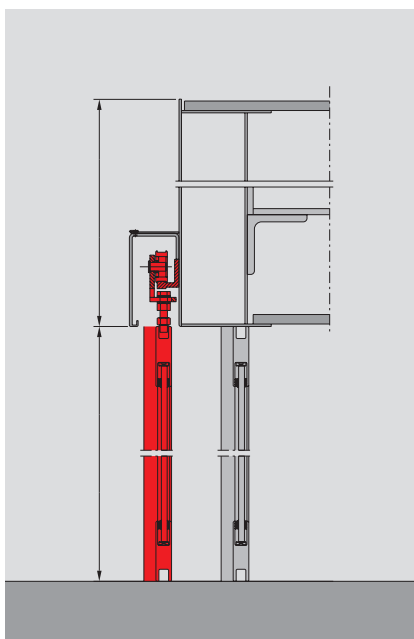

Дополнительный ручной ночной экран, внешний

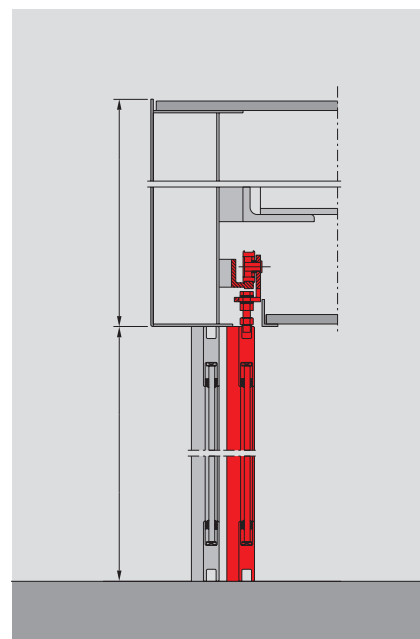

Дополнительный ручной ночной экран, внутренний

НАПОЛЬНОЕ КОЛЬЦО

Размеры

Монтажный размер, диаметр	3600	4200	4800	5400	(6000 ¹⁾)	(6200 ²⁾)
Расстояние от уровня необработанного пола до уровня чистого пола (A)	70 – 250					
Номинальный радиус (R)	1800	2100	2400	2700	3000	3100
Напольное покрытие (C)	до 30					

Все размеры в мм ¹⁾ только KTC 3 ²⁾ только KTC 4

KTC 3

KTC 4

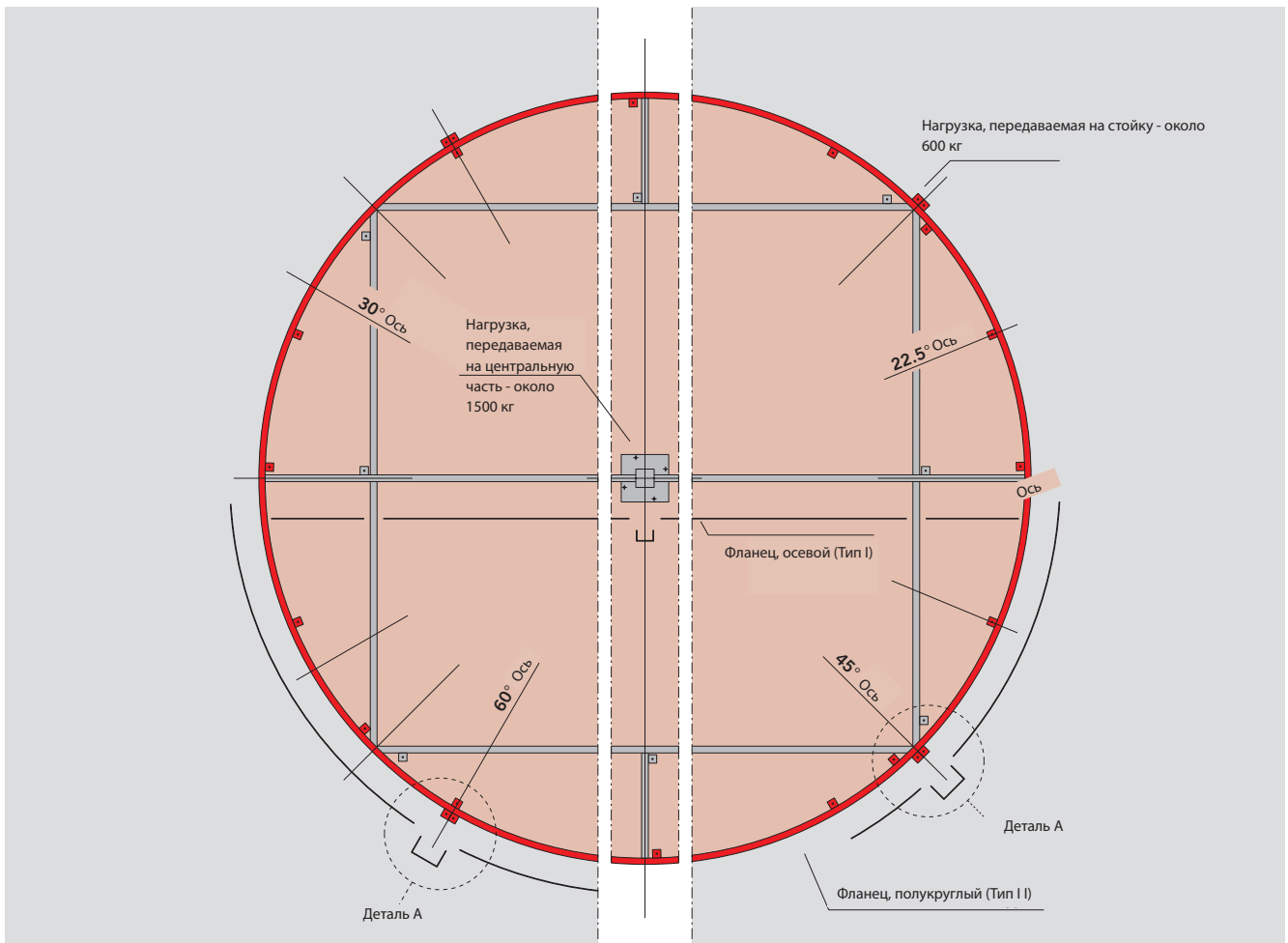

Деталь А

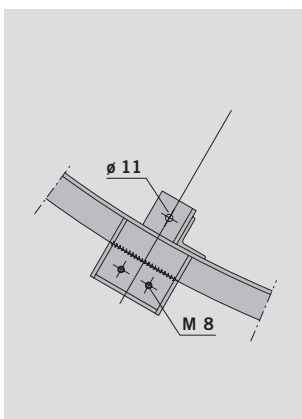

Поперечное сечение

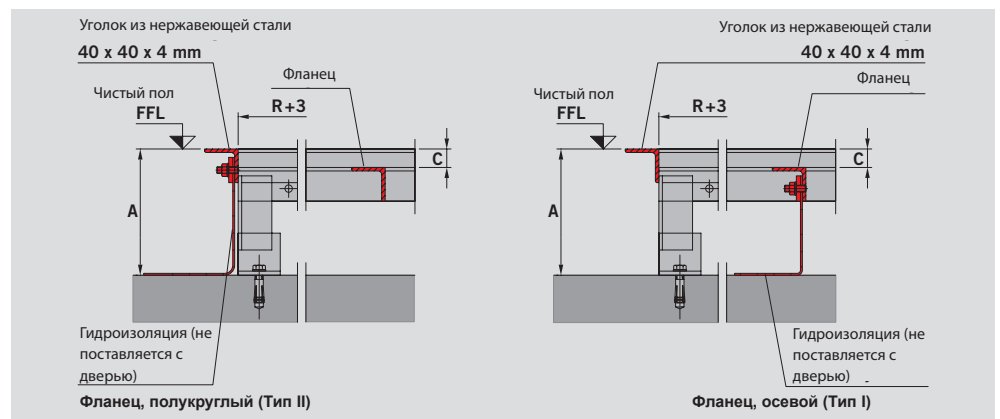

СИСТЕМА БЕЗОПАСНОСТИ

Карусельные двери КТС3/КТС4 снабжены множеством разнообразнейших компонентов по обеспечению безопасного прохождения через них людей и грузов. Обе главные кромки у правых стоек снабжены контактными

резиновым бампером безопасности и по 2 инфракрасных датчика безопасности. Когда створка двери приближается на расстояние 500 мм от правой стойки барабана, активируются инфракрасные датчики

безопасности и контактная полоска безопасности на стойке. Внешняя кромка и нижние края створок аналогичным образом защищены контактными полосками безопасности. Кроме того, при контакте с

препятствием створки сворачиваются. В качестве дополнительной опции, для защиты пространства перед створкой, можно установить датчики безопасности на верхнем горизонтальном профиле створок.

Автоматические режимы работы

Есть возможность выбора двух различных автоматических режимов.

• Автоматический режим I

Неподвижно стоящая дверь находится в исходном положении и начинает вращаться при приближении объекта. Через заданное время она прекращает вращение и снова останавливается в исходном положении.

• Автоматический режим II

Дверь непрерывно вращается с медленной скоростью примерно 1 об/мин. Как только в зоне действия радаров появляется объект, скорость увеличивается до рабочей 3 об/мин. После того, как объект покидает зону действия

детекторов движения, скорость вращения снова снижается и возвращается к прежнему значению.

Ограничитель скорости

Функция ограничения скорости активируется с помощью специальной кнопки, снижающей скорость вращения при прохождении посетителей через двери примерно до 2 оборотов в минуту.

Схема электрических соединений

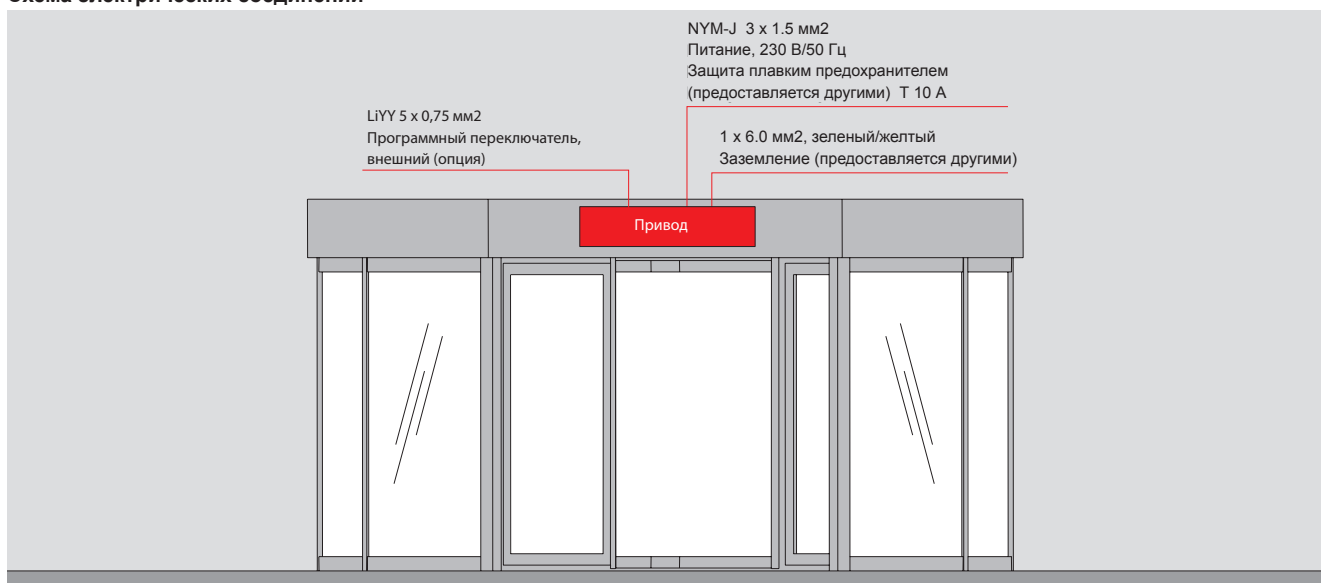

Компоненты	Функция
1 ИК датчик безопасности (встроен в канопе над правой стойкой)	Снижение скорости / Остановка
2 Вертикальный резиновый бампер безопасности (дверная стойка)	Остановка
3 Горизонтальный резиновый бампер безопасности (створка, нижняя часть)	Остановка
4 Вертикальный резиновый бампер безопасности (створка, кромка)	Остановка
5.1 Кнопка аварийной остановки (дверная стойка, внутри)	Остановка
5.2 Кнопка аварийной остановки (дверная стойка, снаружи)	Остановка
6 Концевой выключатель (только для складывающихся створок)	Остановка
7 Фотобарьер (створка, нижняя часть)	Остановка
8.1 ИК датчик на верхнем горизонтальном профиле створок (складывающаяся часть створки на петлях)	Снижение скорости / Остановка
8.2 ИК датчик на верхнем горизонтальном профиле створок (неподвижная часть створки)	Снижение скорости / Остановка
9 Кнопка доступа для людей с ограниченными возможностями (кнопка для инвалидов)	Снижение скорости

Внимание:

Система безопасности выбирается в соответствии с требованиями национального законодательства.

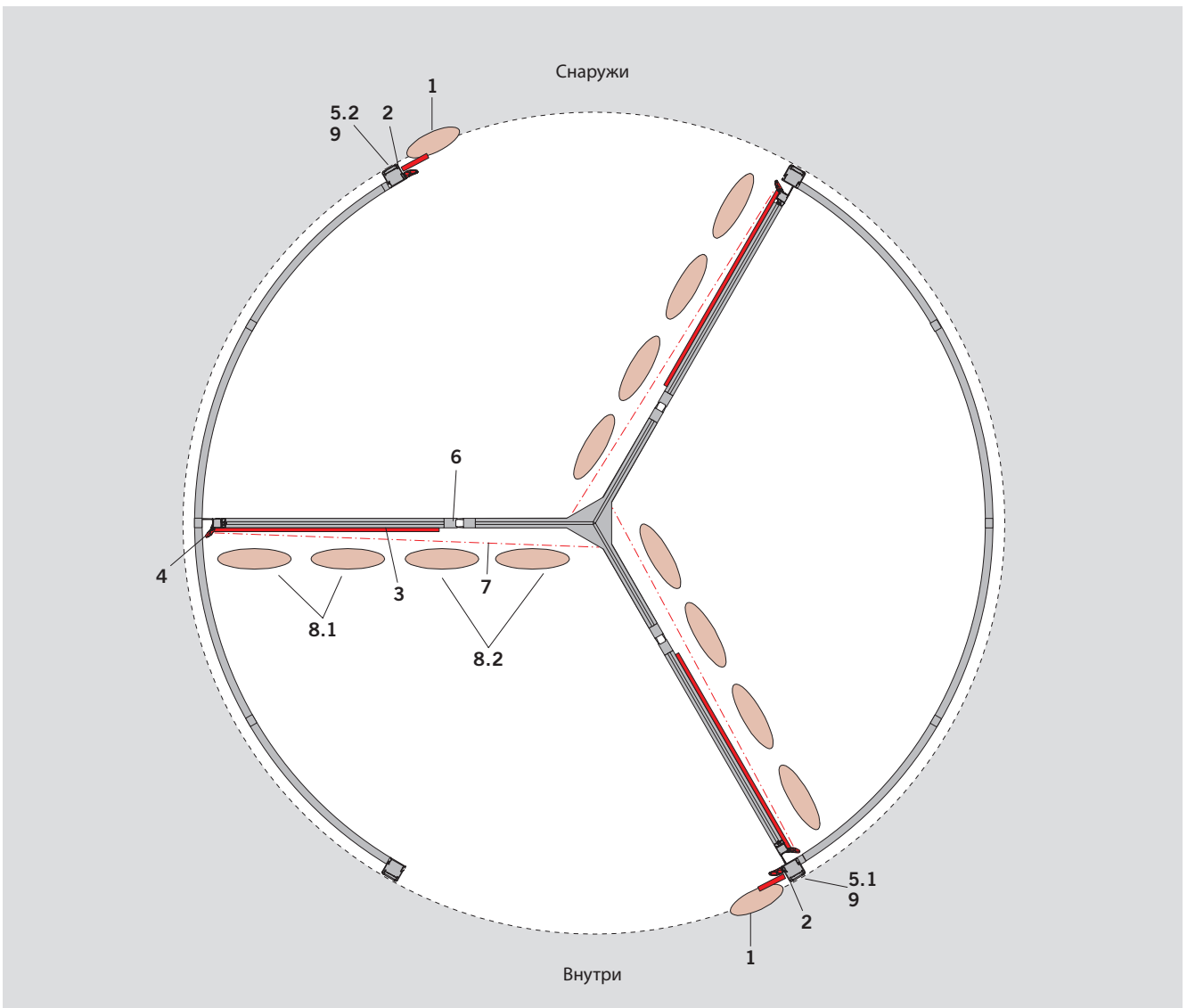
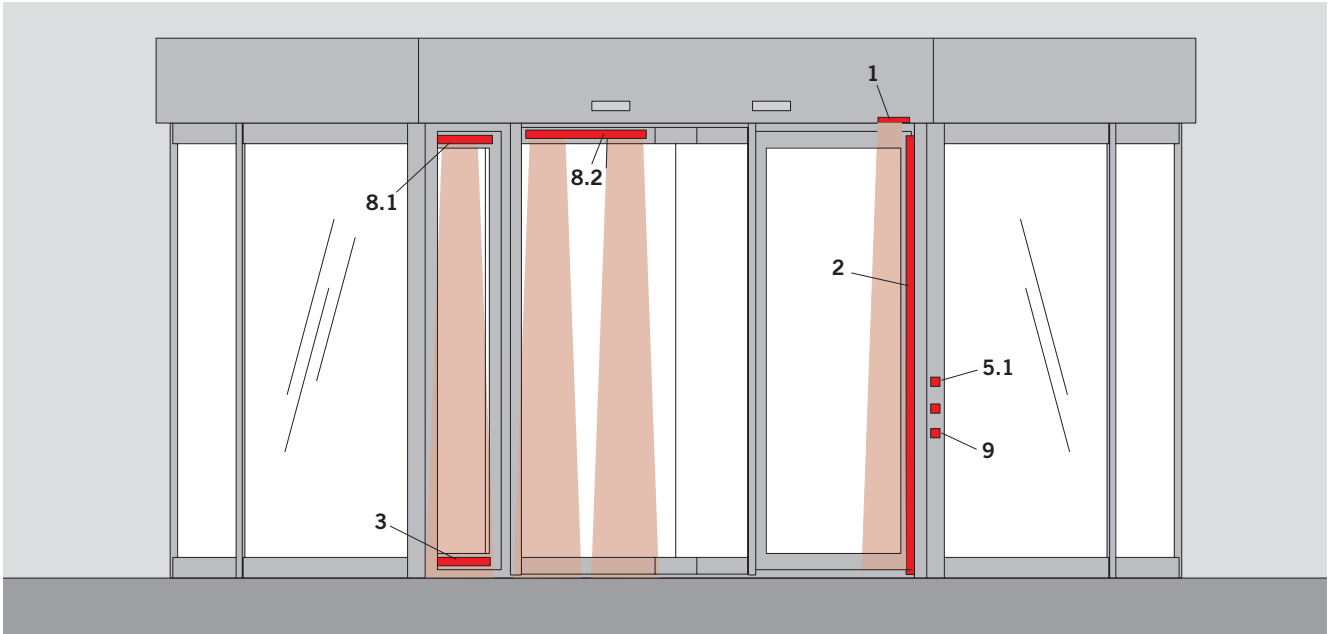

ООО "дормакаба Евразия"

Адрес: 117036, Россия, Москва, ул. Дмитрия
Ульянова, д. 7А

Контактный телефон: +7 (495) 966-20-50

Адреса электронной почты:
cs.ru@dormakaba.com
info.ru@dormakaba.com

www.dormakaba.com/ru-ru