

expert plus

Det optimale
låsesystemet

expert plus har patentert beskyttelse mot piratkopiering av nøkler og sylindere frem til 2033



expert plus-nøkkelen – vendbar og brukervennlig

I stedet for skarpe kanter som sliter på sylindren, og lommene, har expert plus-nøkkelen presisjonsfreste delinger i nøkkelen. Denne spesielle teknologien gjør at nøkkelen glir mykt og fint i sylindren. Det faktum at expert plus-nøkkelen dessuten er vendbar innebærer at det ikke har noen betydning hvilken retning man setter den inn i sylindren. Dette betyr at nøkkelen levetid fordobles fordi man bare bruker den ene halvdelen av nøkkelen hver gang man åpner eller låser sylindren.



expert plus-sylinderen – et lite presisjonsmirakel

dormakabas sylindrer er utviklet for å tilfredsstille kundenes spesielle sikkerhetsbehov. Med expert plus tilbyr vi en sylinder-serie som er tilpasset de fleste låsekasser på markedet. Felles for samtlige expert plus-sylindre er den tekniske presisjonen som gir sylinderen svært høy dirkemotstand og lang levetid.

Konstruksjon som skaper muligheter

Spesielt for disse låsesylindre er at man anvender seg av flere stiftrader plassert i ulike vinkler i forhold til hverandre. Hver expert plus-sylinder har 22 stk. stiftkanaler, hvorav to rader med sidestift og to rader med kantstift. Dette muliggjør et meget stort antall ulike låsekombinasjoner.

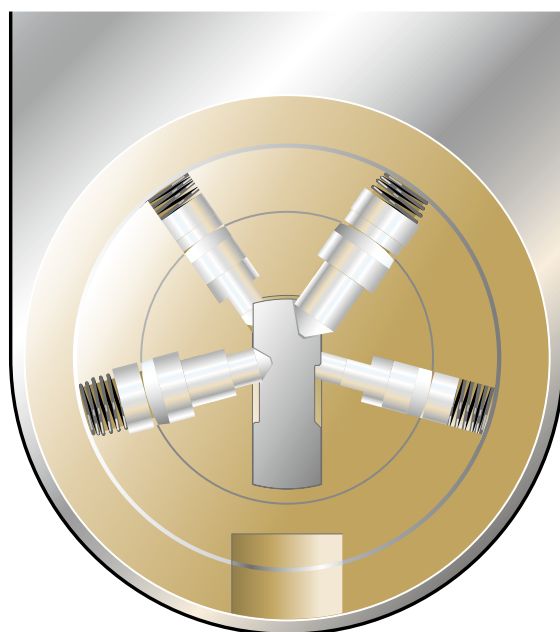

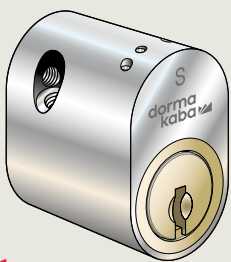

01

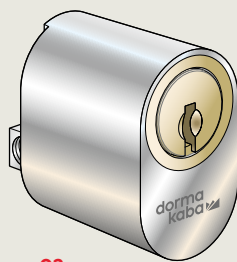

02

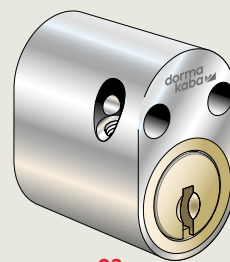

03

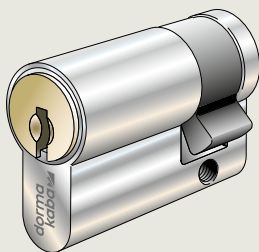

04

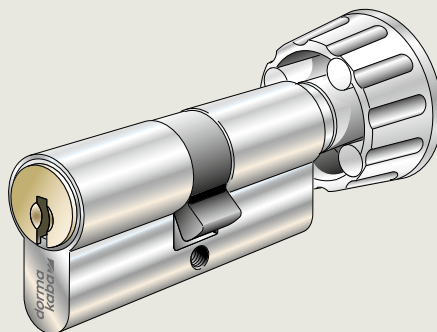

05

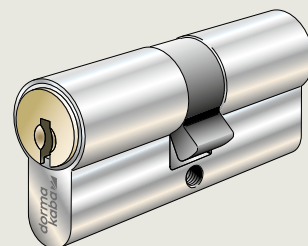

06

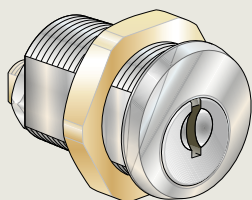

07

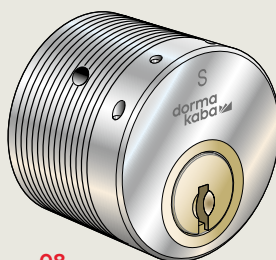

08

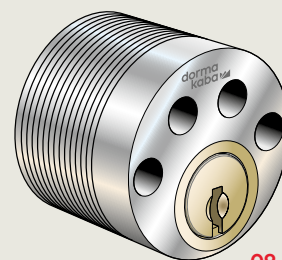

09

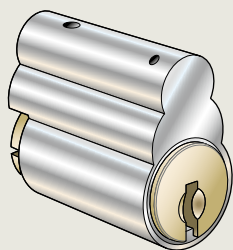

10

01
3537S*
Oval enkeltsylinder,
utside

02
3520
Oval enkeltsylinder,
utside

03
3547
Oval enkeltsylinder,
innside

04
3506
Europasylinder, enkel

05
3511
Dobbeltsylinder med
knapp

06
3511C
Dobbeltsylinder

07
3866
Sylinder for postbokser
og skap

08
3568S*
Rund enkeltsylinder,
utside

09
3578
Rund enkeltsylinder,
innside

10
3599
Snowman enkeltsylinder,
innside



* Kan inngå i
Godkjent låsenhet

Ett utvalg av de vanligste typene i expert plus
sylinderprogram.

1 million grunner til å stole på en expert

Spørsmålet er om det finnes en låssylinder med høyere kvalitet enn expert plus? Vi har gjennomført en test med konseptet expert, der mekanikken låses og låses opp, om og om igjen – på over 1 million låsesylindere, det er ti ganger så mange som kreves for å oppnå forsikrings-selskapets høyeste klasse. Det betyr også at du kan låse og låse opp døren din cirka 27 ganger om dagen i 100 år uten at sylinderen blir slitt ut (forutsatt at dormakabas vedlikeholdsanvisninger følges).

Vi er supersikre!

Vi er så sikre på kvaliteten vår at vi gir 20 års bruksgaranti på fabrikkproduserte expert plus-sylindere. Garantien gjelder under forutsetning av at dormakabas vedlikeholdsavtale undertegnes med en av våre lisensierte servicepartnere.

Fordeler med vedlikeholdsavtalen:

- Kontinuerlig service forebygger framtidige problemer
- Øker levetiden på låssystemet
- Oversikt over framtidige kostnader

dormakaba har en service-/garantibok for å sikre at det blir gjennomført service.

Integrer med elektroniske lås- og passeringssystem

Den som investerer i et expert plus låssystem har alltid mulighet til å integrere det med dormakabas elektroniske lås- og passeringssystem i framtiden. Nøkkelen oppgraderes gjennom at nøkkelgrepet byttes til et legic- eller Mifaregrep.

Sikker nøkkelhåndtering

expert plus-nøkkelen er juridisk beskyttet gjennom patent. expert plus er ett fabrikkssystem, nøkler og sylindere kan derfor kun produseres av dormakaba.

Rekvirent og bestillingsmåte må være i henhold til registrert sikkerhetsskjema før etterlevering behandles.

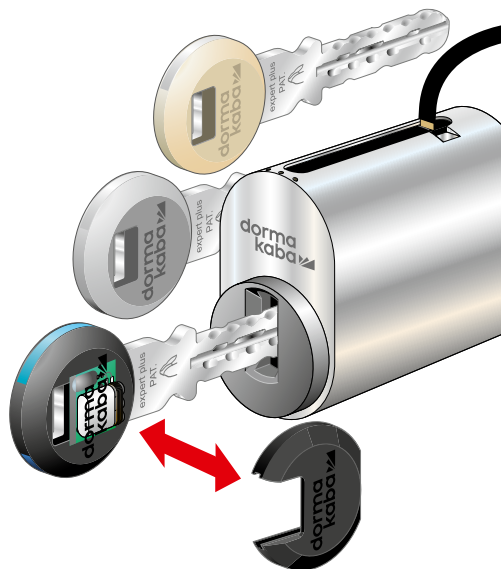

Hengelås



01

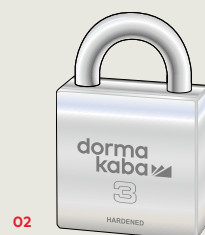

02



03

01 FG-godkjent i klasse 2

For innvendig avlåsning, garderobeskap, oppbevaringsbokser, kjellerboder, verktøykasser med mere. Finnes i følgende varianter: 4211, 4225 og 4260.

02 Hengelås FG-godkjent i klasse 3

For avlåsning av innvendige bommer, gitter, luker, båtmotorer, kjellerrom, loftsrom med mere. Finnes i følgende varianter: 4328 og 4350.

03 Hengelås FG-godkjent i klasse 4

For avlåsning av veibommer, motorredskap, porter, grinder, båter med vekt over 200 kg med mere. Finnes i følgende versjoner: 4427 og 4450.



**Door
Hardware**



**Electronic
Access & Data**



**Entrance
Systems**



**Interior Glass
Systems**



**Lodging
Systems**



**Mechanical
Key Systems**



Safe locks



Service

dormakaba Norge AS

T: 06866

firmapost.no@dormakaba.com

www.dormakaba.no