

Select a Language

— **EN** - System User Guide

— **ES** - Guía del usuario del sistema

— **FR** - Guide de l'utilisateur du système

— **DE** - Anleitung für Systembenutzer

— **IT** - Guida per l'utente del sistema

— **PT** - Guia do Usuário do Sistema

— **PL** - Podręcznik użytkownika systemu

LA GARD 700 Series

System User Guide for Models 700 Basic - 705



Table of Contents

1 Introduction	6
1.1 Approved Standards.....	6
1.2 Electrical Precautions	7
1.3 Tools.....	7
2 Typical System Layout (Single & Multi)	8
2.1 Safe Lock Hardware.....	9
2.2 System Components	9
2.2.1 Keypad	9
2.2.2 Multiplexer	9
2.2.3 Safe Lock	9
2.2.4 AC Adapter	9
2.2.5 Battery Box	9
2.2.6 Alarm Box.....	9
2.2.7 Reset Box	10
2.2.8 Fob.....	10
2.2.9 Power Considerations.....	10
2.3 Getting Started	11
3 How to Use the System.....	11
3.1 Keypad Model Definitions.....	11
3.2 Keypad – Layout, Usage, and Settings.....	14
3.2.1 Keypad Layout & General Usage	14
3.2.2 Using a Display Keypad – Menu Settings	14
3.2.3 Using a Non-Display Keypad - # Commands.....	16
3.3 System Functions.....	17
3.3.1 System Info (Display Only)	18
3.3.2 Backlight Mode	18
3.3.2.1 Backlight Mode – Display Keypad	18
3.3.2.2 Backlight Mode – 702 Keypad (Non-Display)	19
3.3.3 Buzzer Mode	19
3.3.3.1 Buzzer Mode – Display Keypad	19
3.3.3.2 Buzzer Mode – Non-Display Keypad.....	19

3.3.4 Combination Length.....	19
3.3.4.1 Combo Length – Display Keypad.....	19
3.3.4.2 Combo Length – 702 Keypad.....	20
3.3.5 Force Change Combination.....	20
3.3.5.1 Force Change Combination – Display Keypad.....	20
3.3.5.2 Force Change Combination – 702 Keypad.....	20
3.3.6 User Mode.....	20
3.3.6.1 User Mode – Display Keypad.....	21
3.3.6.2 User Mode – 702 Keypad.....	21
3.3.7 Credential Mode (703B, 704B, and 705 Models Only).....	21
3.3.8 Duress Mode (Silent Alarm).....	22
3.3.8.1 Duress Mode – Display Keypad.....	22
3.3.8.2 Duress Mode – 702 Keypad.....	22
3.3.9 Input Signal.....	22
3.3.9.1 Input Signal – Display Keypad.....	23
3.3.9.2 Input Signal – 702 Keypad.....	23
3.3.10 Open 2 Change.....	23
3.3.10.1 Open 2 Change – Display Keypad.....	24
3.3.10.2 Open 2 Change – 702 Keypad.....	24
3.4 Users.....	24
3.4.1 Lock User Types.....	24
3.4.1.1 Master.....	24
3.4.1.2 Manager.....	24
3.4.1.3 Standard Users.....	25
3.4.2 User Privileges.....	25
3.4.2.1 User Privileges – Access Lock.....	25
3.4.2.2 User Privileges – Audit Lock.....	25
3.4.2.3 User Privileges – Time Delay Override with Combination.....	25
3.4.2.4 User Privileges – Time Delay Override with Fob Credential.....	26
3.4.3 Assigning User IDs and Privileges.....	29
3.4.3.1 Add User – Display Keypad.....	29
3.4.3.2 Add User – 702 Keypad.....	30
3.4.4 Edit User.....	30
3.4.4.1 Edit User – Display Keypad.....	30
3.4.4.2 Edit User – 702 Keypad.....	31
3.4.5 Delete User.....	32
3.4.5.1 Delete User – Display Keypad.....	32

3.4.5.2 Delete User – 702 Keypad	32
3.4.5.3 Delete Master User	32
3.5 Install (Electronically Pair) a Lock and Keypad	33
3.5.1 Install (Electronically Pair) Lock and OLED Display Keypad	33
3.5.2 Install (Electronically Pair) Lock and 702 Keypad	33
3.5.2.1 Standard Install Process	33
3.5.2.2 Install with a Preconfigured User	34
3.6 Open a Lock.....	35
3.6.3 Open a Lock – Display Keypad	35
3.6.4 Open a Lock – 702 Keypad.....	35
3.6.5 Open a Lock – Remote Disable	36
3.7 Change Combination.....	36
3.7.1 Change Combination – Display Keypad.....	36
3.7.2 Change Combination – 702 Keypad.....	37
3.8 Reinstall Keypad	37
3.9 Change Time/Date/DST	38
3.9.1 Change Time/Date/DST – Display Keypad	38
3.9.2 Change Time/Date/DST – 702 Keypad.....	38
3.10 Battery Levels	38
3.10.1 Low Battery Warning	39
3.10.1.1 Low Battery Warning – Display Keypad	39
3.10.1.2 Low Battery Warning – 702 Keypad.....	39
3.10.2 Critical Low Battery Warning	39
3.10.2.1 Critical Low Battery Warning – Display Keypad	39
3.10.2.2 Critical Low Battery Warning – Non-Display Keypad	39
3.10.3 Replacing Batteries in Critical Low Battery State.....	39
3.11 View Audits (Display Keypad Only).....	40
3.12 Wrong Try Penalty.....	40
3.13 Locks.....	41
3.13.1 Physical Installation of a Lock.....	41
3.13.2 Uninstall (Electronically Un-pair) a Lock.....	41
3.13.2.1 Uninstall a Lock – Display Keypad.....	41
3.13.2.2 Uninstall a Lock – 702 Keypad.....	41
3.13.3 Reset a Lock	41
3.13.3.1 Master Reset – Display Keypad	42
3.13.3.2 Master Reset – 702 Keypad.....	42

3.13.3.3 Mechanical Reset	42
3.14 Time Delay.....	43
3.14.1 Enable/Disable Time Delay	43
3.14.1.1 Enable/Disable Time Delay – Display Keypad.....	43
3.14.1.2 Time Delay Count Mode – Display Keypad.....	44
3.14.1.3 Enable/Disable Time Delay – 702 Keypad	44
3.14.2 Open a Lock During Time Delay	44
3.14.2.1 Open a Lock During Time Delay – Display Keypad	44
3.14.2.2 Open a Lock During Time Delay – 702 Keypad.....	45
3.14.3 Cancel a Time Delay.....	45
3.14.3.1 Cancel a Time Delay – Display Keypad.....	45
3.14.3.2 Cancel a Time Delay – 702 Keypad	45
3.14.4 Allow Time Delay Override	45
3.14.4.1 Allow Time Delay Override – Display Keypad.....	46
3.14.4.2 Allow Time Delay Override – 702 Keypad.....	46
3.14.5 Open Lock During Time Delay Using Override with Combo	46
3.14.5.1 Open Lock During Time Delay Using Override with Combo – Display Keypad	46
3.14.5.2 Open Lock During Time Delay Using Override with Combo – 702 Keypad	47
3.14.6 Open Lock During Time Delay Using Override with FOB	47
3.15 Auto Open	48
3.15.1 Aspects of Auto Open	48
3.15.1.1 Auto Open Interactions with other features	49
3.15.1.2 Auto Open Feedback.....	49
3.15.1.3 Auto Open Feedback with battery level low or critical.....	50
3.15.2 Configure Auto Open – Display Keypad	50
3.16 Assign Time Lock Schedules	51
(704 & 705 Models Only)	51
3.17 Time/Date Rules in LA GARD 700 Series Locks	52
3.18 FOB Identification Feedback.....	53
3.18.1 FOB Credential Feedback.....	53
3.18.2 FOB Low Battery and Critical Indicator	53
4 System Security	53
4.1 Data Encryption.....	53
4.2 Initial Combination Handling	54
5 LA GARD Software.....	54

5.1 Adding a User with LA GARD Software54
5.2 Install a User into the Keypad55
5.3 Firmware Update55
5.4 Retrieve Audits57
5.5 Add Time Lock Schedules using LA GARD Software (704 & 705 Models Only) 58
Appendix A: List of Audits..... 59
Appendix B: LA GARD 700 Series Release Notes 60
Appendix C: LA GARD 700 Basic Operating Instructions (Dual-Handed Swing Bolt or Deadbolt) 65
Appendix D: LA GARD 700 Series Simple Set-Up: 702 with 1 Manager/1 Standard User/6 Digit Combination.....70

1 Introduction

This guide outlines general information for using and programming LA GARD 700 Series Models 700 Basic - 705 electric combination safe locks and all its components, including accessories and software client. This guide assumes the installer has knowledge of electrical, mechanical, and computer concepts, as well as having familiarity with safe lock systems and associated components. For reliable and safe operation of the equipment, comply with all safety precautions outlined in this guide.

1.1 Approved Standards

The LA GARD family of safe locks conform to the following approved standards:

- UL 2058 (High Security Electronic Locks)
- EN 1300:2018
- Model: 705 – FCC ID: 2ASNP-705, IC ID: 24793-705
- Model: DKLG70X – FCC ID: 2ASNP-DKLG70X, IC ID: 24793-DKLG70X
- VDS 2395 Class 2, Models: 700 Basic-704
- SBSC 3880:2015, Models: 700 Basic-704
- CNPP A2p – Level B/E, Models: 700 Basic-704

Note: This equipment has been tested and found to comply with the limits for a Class B digital device, pursuant to part 15 of the FCC Rules. These limits are designed to provide reasonable protection against harmful interference in a residential installation. This equipment generates, uses, and can radiate radio frequency energy and, if not installed and used in accordance with the instructions, may cause harmful interference to radio communications. However, there is no guarantee that interference will not occur in a particular installation. If this equipment does cause harmful interference to radio or television reception, which can be determined by turning the equipment off and on, the user is encouraged to try to correct the interference by one or more of the following measures:

- Reorient or relocate the receiving antenna
- Increase the separation between the equipment and receiver
- Connect the equipment into an outlet on a circuit different from that to which the receiver is connected
- Consult the dealer or an experienced radio/TV technician for help

Changes or modifications not expressly approved by dormakaba USA Inc. could void the user's authority to operate the equipment.

This device contains license-exempt transmitter(s)/receiver(s) that comply with Innovation, Science and Economic Development Canada's license-exempt RSS(s). Operation is subject to the following two conditions:

1. This device may not cause interference.
2. This device must accept any interference, including interference that may cause undesired operation of the device.

L'émetteur/récepteur exempt de licence contenu dans le présent appareil est conforme aux CNR d'Innovation, Sciences et Développement économique Canada applicables aux appareils radio exempts de licence. L'exploitation est autorisée aux deux conditions suivantes :

1. L'appareil ne doit pas produire de brouillage.
2. L'appareil doit accepter tout brouillage radioélectrique subi, même si le brouillage est susceptible d'en compromettre le fonctionnement.

CET APPAREIL EST CONFORME À LA NORME RSS INDUSTRIE CANADA EXEMPT DE LICENCE. Son fonctionnement est soumis aux deux conditions suivantes:(1) Cet appareil ne doit pas provoquer d'interférences et(2) Cet appareil doit accepter toute interférence, y compris les interférences pouvant causer un mauvais fonctionnement du dispositif. Cet appareil numérique de la classe [B] respecte toutes les exigences du Règlement sur le matériel brouilleur du Canada.

1.2 Electrical Precautions

Ensure alkaline batteries (where applicable) are new and in good condition; leaking batteries can cause damage to components and can also cause serious bodily harm. Do not apply power (where applicable) before completing all steps of the installation; doing so may damage the components. Ensure all power supplies are plugged into grounded electrical receptacles that comply with local building code(s). When AC mains power is required the power supply shall be installed in accordance with NFPA 70 and any applicable electrical codes.

1.3 Tools

dormakaba USA Inc. recommends having the following tools on hand to install LA GARD safe locks and their components:

- Digital voltmeter
- Wire cutters and needle nose pliers
- Set of screwdrivers
- Drill and drill bits
- Automatic saw (band saw, hand saw)
- US or Metric taps
- File or equivalent tool
- All installation/hardware documentation for quick reference

2 Typical System Layout (Single & Multi)

The following sub-sections review safe lock system components with related diagrams. Refer to each product's individual documentation for more detailed information on hardware installation and proper device usage.

The following diagrams (Figures 1 and 2) show completed system layouts for both single and multi-lock systems. Please note that your system may not include all components shown.

Figure 1 – Single Lock System

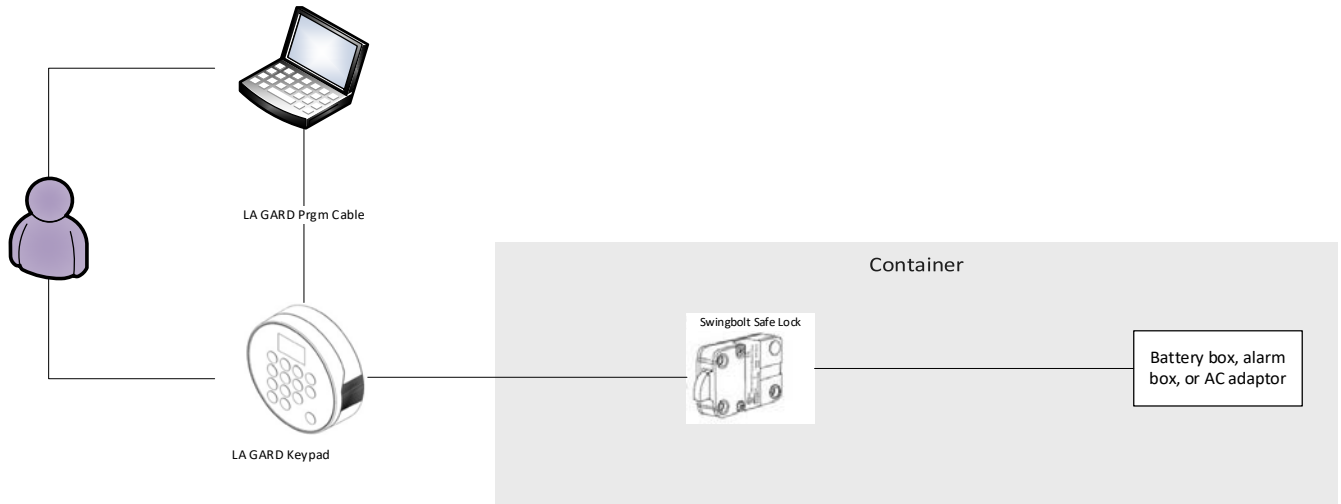
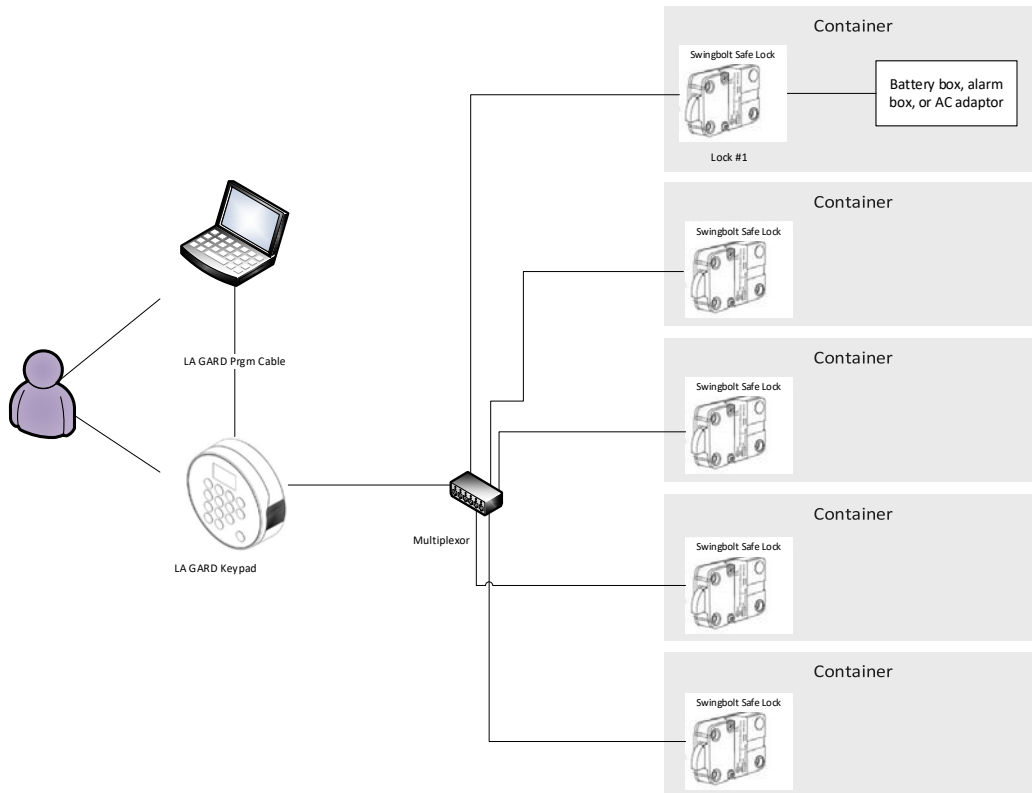

Figure 2 – Multi-Lock System



2.1 Safe Lock Hardware

The LA GARD System components have been tested as compatible with the LA GARD system and should not be substituted. Consult each component's individual documentation for proper mounting, connectivity, and installation. The safe itself must be appropriate for the lock hardware to provide maximum security; certain makes and models of safes may not be appropriate for this LA GARD safe lock system. If unsure, consult with dormakaba USA Inc. Sales or Support for further information.

2.2 System Components

Each system may differ depending on customer requirements. The sub-sections outlined below cover the full suite of the LA GARD safe lock system.

2.2.1 Keypad

The Keypad comes in two varieties: Display and non-Display. The Display variant shows messages on screen while the non-Display version implements a series of LED flashes and beeps for messages. The Keypad is the user interface for the entire system. All Keypads are available in both Tamper Evident and Serviceable options, which will impact how the keypad is physically mounted. Refer to the Keypad Installation Guide (Document #7033.0322) for more information.

2.2.2 Multiplexer

The Multiplexer is used in multi-lock systems and allows multiple safe locks to connect with the Keypad. Refer to the Multiplexer Installation Guide (Document #7038.0521) for more information. The Multiplexer is not UL evaluated. (Item/Order # 704033, "Multiplexer")

2.2.3 Safe Lock

The safe lock is either a dead bolt, a spring bolt, or a swing bolt, that locks and unlocks when the Keypad receives correct user credentials. This lock system comes in many varieties depending on the application. Refer to the Safe Lock Installation Guide (Document # 7034.1121) for more information.

2.2.4 AC Adapter

The AC Adapter can be used to power the System where batteries alone would not be appropriate. Refer to the AC Adapter Installation Guide (Document # 7037.0320) for more information. (Item/Order # 701107, "AC-Power Supply Multi-Adapter")

2.2.5 Battery Box

The Battery Box can serve as the secondary power source to the LA GARD System. Refer to the Battery Box Installation Guide (Document #7035.0421) for more information. The Battery Box is not UL evaluated. (Item/Order # 704055, "Battery Box")

2.2.6 Alarm Box

The Alarm Box is a hard-wired external alarm device. If used, the Alarm Box must be plugged into the BAT port of Lock #1. The Alarm Box allows for a remote disable input that can block the open command to the lock if asserted. Refer to the Alarm Box Installation Guide (Document #7036.0320) for more information. The Alarm Box is not UL evaluated. (Item/Order # 704045, "Alarm Box")

2.2.7 Reset Box

The Reset Box offers the capability to remove users and reset the Master Combination. To reset the lock, the lock must be disconnected from any power source (AC Power or Battery) and powered from the Reset Box only. The Reset Box must be connected to the BAT port on the back of the LA GARD safe lock. The Reset Box has a green LED that will light when the reset function is performed. If a lock is already reset, applying the Reset Box will not light the LED.

The Reset Box will only work in conjunction with LA GARD safe locks with a BAT port (will not work with older model LG BASIC Series locks). Refer to the Reset Box User Guide (Document #7039.0521) for more information. The Reset Box is not UL evaluated. (Item/Order # 704065, "Reset Box")

2.2.8 Fob

The fob is used as a secondary Bluetooth® credential to user's combination. The fob can be enrolled at the Model 705 Keypad and assigned to a user.

For UL 2058 compliance, the fob credential was not evaluated by UL. However, if a fob credential is employed, it's required to be accompanied by a user combination to open a lock. The fob cannot be used as sole means to operate and open the lock. (Item/Order # 890165, "FOB (Bluetooth Enabled Credential)")

2.2.9 Power Considerations

The system common power across all components. As long as 9V DC power is supplied to the system, the system will work as intended. It is unnecessary to apply multiple sources of power to some or all components.

Some considerations to follow:

- The standard-profile Keypad models require two 9V batteries can be inserted into the tray.
- The low-profile Keypad models require a Battery Box or Power Adapter accessory is required for power. These keypads include an emergency battery connection to apply power from outside of the safe container.
- A LA GARD 700 Series Battery Box accessory is available to be attached inside the secure container to grant power to the system.
- A LA GARD 700 Series Alarm Box can be connected to the primary lock to provide power to the system. This Alarm Box must be physically located in the secure side of the container.
- A LA GARD 700 Series AC/DC Power Adapter accessory can be used to apply line power to the system. The power adapter can be connected to any lock's BAT port in a multi-lock configuration.
- In multi-lock installations while using a Multiplexer, it is strongly recommended that the AC/DC Power Adapter be used.
- When resetting a lock via the LA GARD Series 700 Reset Box, a 9V battery must be inserted into the Reset Box to apply power for the short duration usage.

2.3 Getting Started

This section outlines typical use of a System with a single or multi-lock/single or multi-user setup with references to various sections found through this document.

Follow these steps to get started implementing a System:

1. **Identifying System Requirements**
 - a. Identify Required System Components – Review [Section 2.2 "System Components"](#) for installation procedures regarding each component of a System. For single lock Systems, the use of a Multiplexer is not required.
 - b. Identify Required System Functions – Review [Section 3.3 "System Functions"](#) for an overview of how each user is authorized to use the system.
 - c. Identify Required User Types and Privileges – Read [Section 3.4.1 "Lock User Types"](#) and [3.4.2 "User Privileges"](#) for an overview how each user is authorized to use the system.
2. **Configure the System**
 - a. Install (Electronically Pair) Lock(s) – Read [Section 3.5 "Install \(Electronically Pair\) a Lock and Keypad"](#) for instructions on performing this step.
 - b. Add Users – Read [Section 3.4.3 "Assigning User IDs and Privileges"](#) for instructions on adding all non-Master users.
 - c. Change Master User Combination – Read [Section 3.7 "Change Combination"](#) for instructions in changing the Combination for the Master User.
3. **Customize the System**
 - a. For Keypad Models 702-705, Set Date and Time – Read [Section 3.9 "Change Time/Date/DST"](#) for instructions on setting or re-setting the Time.
 - b. Configure other System Functions – Instructions for configuring custom options are provided in [Section 3.3 "System Functions"](#).

3 How to Use the System

This section outlines how to use the installed system and how to execute specified functions. Please note that your installation may not include everything outlined in this section.

3.1 Keypad Model Definitions

Table 1 – Keypad Model Definitions

	700 Basic	Model 702, 702D	Model 703, 703B	Model 704, 704B	Model 705
OLED Display Keypad <small>(1.28", Monochrome, 128 x 64)</small>	No	702D only	Yes	Yes	Yes
Compatible Lock Types <small>‡(Swing Bolt, Dead Bolt, Spring Bolt)</small>	Swing Bolt, Dead Bolt	‡All	‡All	‡All	‡All

	700 Basic	Model 702, 702D	Model 703, 703B	Model 704, 704B	Model 705
Max. # of Total Users <small>(includes Master and Manager users)</small>	2	30	30	50	100
Max. # of Master Users	1 (Optional)	1	1	1	1
Max. # of Managers	1	1	1	2	2
# of Locks	1	1	2	5	5
Dual-User Mode	No	Yes	Yes	Yes	Yes
Reset Function	Yes	Yes	Yes	Yes	Yes
Time Delay	No	0-99 Min.	0-99 Min.	0-99 Min.	0-99 Min.
Confirmation Window	No	1-60 Min.	1-60 Min.	1-60 Min.	1-60 Min.
Time Delay Override (TDO)	No	Yes	Yes	Yes	Yes
TDO with BLE Key fob	No	No	No	No	Yes
Programmable at Keypad	Yes	702D Only	Yes	Yes	Yes
Programmable by PC	No	Yes	Yes	Yes	Yes
Audit Events	No	500	500	2000	6000
View Audit Trail	No	702D Only	Yes	Yes	Yes
Downloadable Audit Trail	No	Yes	Yes	Yes	Yes

	700 Basic	Model 702, 702D	Model 703, 703B	Model 704, 704B	Model 705
Duress Alarm	No	Yes	Yes	Yes	Yes
Combination Length	6	11 (2id + 6-9)	11 (2id + 6-9)	11 (2id + 6-9)	11 (2id + 6-9)
Back Lit Keypad	Yes	Yes	Yes	Yes	Yes
Bolt Switch Option*	No	Yes	Yes	Yes	Yes
Wrong Try Penalty	Yes	Yes	Yes	Yes	Yes
Battery Power	2 x 9V	2 x 9V	2 x 9V	2 x 9V	2 x 9V
Low-Profile Option	No	Yes	Yes	Yes	No
AC Power Option*	Yes	Yes	Yes	Yes	Yes
VdS 2396 – Class 2	Yes	Yes	Yes	Yes	No
UL 2058 – UL Type 1	Yes	Yes	Yes	Yes	Yes
EN1300 – Level B	Yes	Yes	Yes	Yes	No
SBSC – 3880-2015	Yes	Yes	Yes	Yes	No
CNPP q2p – Level B/E	Yes	Yes	Yes	Yes	No
Time Lock Schedule	No	No	No	Yes	Yes
Dual Credential	No	No	703B only	704B only	Yes

	700 Basic	Model 702, 702D	Model 703, 703B	Model 704, 704B	Model 705
Warranty	2yr from DoM	2yr from DoM	2yr from DoM	2yr from DoM	2yr from DoM
Extended Warranty*	Yes	Yes	Yes	Yes	Yes
Updatable Firmware	Yes	Yes	Yes	Yes	Yes
Bolt Retracted to make changes	No	Yes	Yes	Yes	Yes

*Sold separately

3.2 Keypad – Layout, Usage, and Settings

3.2.1 Keypad Layout & General Usage

Below is a list of buttons and their functions on the Keypad:

- Number Pad – Can be used for entering User combinations, # commands (for non-Display Keypads) and specific optional functions on screen (for Display Keypads)
- Pound Key (#) – Is used to return to a previous screen, or to wake up the Keypad without entering a number
- Up and Down Arrows (▲▼) – Navigate through options with these (for Display Keypads)
- Return Key (←) – Confirms a selection or complete a command sequence

3.2.2 Using a Display Keypad – Menu Settings

To enter the Main Menu, press any non-numeric button followed by your user credentials.

Below is a table outlining each Menu Setting and sub-setting within the Keypad display interface. Note that the menu available changes based on the User Role and/or User Privileges.

Table 2 – Menu Settings (Display Keypad)

Open Lock		Allows the User to open a lock.
Change combo	New Combo	Allows the User to change their combination.
Time/Date	Time Format	Choose between a 12 and 24HR time format.
	Date Format	Change the date format.
	Set Time Date	Change the time and date.

	Observe DST		Select Enable/Disable to observe Daylight Saving Time (DST).
Time Lock	Assign Access		Designate a lock as 24/7 or assign one of two schedules.
	View Access 1		View the access of schedule #1.
	View Access 2		View the access of schedule #2.
	View Holiday		View the assigned holidays.
Audits*			Displays transactional data from a lock.
PC Link*			Connects the Keypad to a PC running the LA GARD software client.
Users	Add		Add a User based on their User ID.
	Edit		Edit a User based on their User ID.
	Delete		Delete a User based on their User ID.
System	Sys Info	Keypad	Displays Battery Status, Firmware version, Model and Serial #s.
		Lock	Shows firmware versions, serial numbers, port & Lock # and Open Count.
	Backlight		Toggle the Backlight On and Off.
	Buzzer		Toggle the Buzzer sound On and Off.
	TD Cnt Mode		Set counting period to count up, down or not show time in the periods.
	Combination	Combo Length	Determines the length of a combination.
		Force Change	Determines whether or not new Users will have to change their combination after initial login (choose Yes/No)
	User Mode		Choose between Single, Mgr Override, Dual, and Dual + Mgr.
	Cred Mode		Choose between Single, Dual and Dual + Mgr.
	Duress Mode*		Enables/Disables Duress Mode (Silent Alarm).
	Input Signal	Disable Open	Configures the Input Signal for Remote Disable function.

	Dly Override	Configures the Input Signal for Time Delay Override function.
	Dual Override	Configures the Input Signal for Dual User Override function
	Open 2 change	Bolt must be retracted before access to the menus is granted.
	Locks	Choose between Install, Uninstall, TL Schedule, Time Delay configuration times, Time Delay Override allowed and Reset.
	FW Update	Enables a firmware update when connected to a PC running the LA GARD software client.

*Not evaluated by UL

3.2.3 Using a Non-Display Keypad - # Commands

Below is a table outlining each # Command and their function for non-Display Keypads. For more details, please refer to [Appendix C](#) and [Appendix D](#) (contains 702 model # commands).

Table 3 – # Commands (non-Display Keypad)

Set Combo Length	#11	Open PC Link	#30	Reset User Combo	#57
Set User Mode	#12	Reinstall Keypad	#32	Observe DST	#63
Set Duress (Silent Alarm)	#14	Set Backlight On/Off	#40	Set Time/Date	#65
Input Signal Configure	#16	Set Buzzer On/Off	#41	Set Time Delay and Open Windows Values	#72
Force Combination Change On/Off	#17	Add User	#50	Set TDO Allowance	#73
Bolt retracted to make changes	#18	Change Own Combo	#52	Cancel Time Delay	#74
Install Lock	#22	User Enable/Disable	#54	Enable FW Update	#99
Uninstall Lock	#23	Set User Lock Privileges	#55		
Reset Keypad	#25	Delete User	#56		

3.3 System Functions

The System menu allows the User to view and change various aspects, such as Combination length, Buzzer and Backlight, amongst other options. Below is a table that outlines Buzzer, LED, and Screen Messages in response to certain events.

Table 4 – Buzzer, LED, and Screen Message(s)

Event	Buzzer	LED	Screen Message(s) (Display Only)
System wakeup	Short high beep	Short green flash	N/A
Key press	Short beep	Short green or red flash	High beep + Green flash = Valid Key Low Beep + Red flash = Invalid Key
Valid command response	3 short high beeps	3 short green flashes	Success
Invalid command response	3 short low beeps	3 short red flashes	Invalid Message
Wrong Try Penalty	2 short low beeps - every 10 seconds	2 short red flashes - every 10 seconds	Wrong Try Penalty
Wrong Try Penalty ends	2 short high beeps	2 short green flashes	
Time Delay	1 low beep - every 10 seconds	1 red flash - every 10 seconds	Time Delay
Confirm window	1 high beep - every 10 seconds	1 green flash - every 10 seconds	Confirmation Window
Low Battery	2 low beeps	2 red flashes	Low Battery
Critical Low Battery	3 long low beeps	3 long red flashes	Critical Low Battery
Master Reset	3 short high beeps	3 short green flashes	Reset Success
Power On – No lock connected	5 medium to low beeps	5 medium red flashes	No Lock Found Turn Power Off and Connect
Power On – Bad configuration	5 medium to low beeps	5 medium red flashes	Bad Config

Event	Buzzer	LED	Screen Message(s) (Display Only)
Power On/Wake Up – Lock Connected but Not Installed	1 medium low beep	Solid red LED	Lock Detected
Power On – Keypad not compatible	1 long low beep	Continuous alternate flashing red and green	Wrong Keypad Model Cannot Install
Master reset	3 short high beeps	3 short green flashes	Reset Success

3.3.1 System Info (Display Only)

The System Info screen provides information related to the Keypad and safe locks connected to the System, including Firmware version and Model number. **Note:** This information is only available to authorized users.

Follow these steps to navigate through the System Info menu:

1. Enter and Authorized User ID and Combination.
2. Navigate through the Main Menu and select "System".
3. Select "Sys Info" from the sub-menu.
4. Select between "Keypad" or "Lock".
5. If "Keypad" is selected, the following information is available on screen:
 - "Batt Status" – Displays battery level with a percentage
 - "FW version" – Shows the current firmware version on the Keypad
 - "Model" – Displays the Model # of the Keypad
 - "S/N Part 1" and "S/N Part 2" – Shows the serial number of the Keypad (divided between two screens)
6. If "Lock" is selected, the following information is available on screen:
 - "FW version" – Displays the current firmware version on the safe lock
 - "S/N Part 1" and "S/N Part 2" – Shows the serial number of the safe lock (divided between two screens)
 - "Port | Lock" – Represents the Port and Lock #s
 - "Open Count" – Shows how many times the safe lock was opened

3.3.2 Backlight Mode

The Backlight illuminates whenever a key is pressed on the Keypad. By default, the Backlight setting is Off to conserve battery power (if applicable).

3.3.2.1 Backlight Mode – Display Keypad

Follow these steps to toggle the Backlight Mode On and Off on a Display Keypad:

1. Enter an Authorized User ID and Combination.
2. Navigate through the Main Menu and select "System".
3. Select "Backlight" from the sub-menu.

4. Select between "On" and "Off" to Enable/Disable Backlight Mode.
5. "Success Mode updated" will appear on screen and the Keypad will beep three times and flash a green LED once complete.

3.3.2.2 Backlight Mode – 702 Keypad (Non-Display)

Follow these steps to toggle the Backlight Mode On and Off on a 702 non-Display Keypad:

1. Using the Keypad, input #40 + Authorized User ID and Combination + Off (0) or On (1) + <return key> (←).
2. The Keypad will beep three times and flash a green LED once complete.

3.3.3 Buzzer Mode

The Buzzer provides sound to signal specific functional outcomes. The Buzzer Mode is active (on) by default. It is recommended that the Buzzer is left on for Non-Display Keypads.

3.3.3.1 Buzzer Mode – Display Keypad

Follow these steps to toggle the Buzzer Mode On and Off on a Display Keypad:

1. Enter an Authorized User ID and Combination.
2. Navigate through the Main Menu and select "System".
3. Select Buzzer from the sub-menu.
4. Select Between "On" and "Off" to Enable/Disable Buzzer Mode.
5. "Success Mode updated" will appear on screen and the Keypad will beep twice and flash a green LED once complete.

3.3.3.2 Buzzer Mode – Non-Display Keypad

Follow these steps to toggle the Buzzer Mode On and Off on a non-Display Keypad:

1. Using the Keypad, input #41 + Authorized User ID and Combination + Off (0) or On (1) + <return key> (←).
2. The Keypad will beep and flash a green LED three times once complete.

WARNING: Once the Buzzer Mode has been turned off, there will be no audible signals for successful or unsuccessful commands.

3.3.4 Combination Length

The Combination Length can be changed to a length between 6 and 9 digits inclusively. This feature can only be modified by a Master user. This feature only applies to non-Master users. A Master combination is always 8 digits. By default, the combination length for non-Master users is 6 characters.

Note: 700 Basic is 6 digits only, and 8 digits for Master Reset.

WARNING: If the combination length is changed after any users have been entered into the system, those users will need to reset their combination before they can perform any operations. After a user's combination is reset, the user will then need to change their combination again in order to use the system. Since the Master User is the only one whose combination is unaffected by change in Combination length, the Master must reset other users' combinations. Once a Manager's Combination is reset and then changed again, the Manager can reset other users' combinations.

3.3.4.1 Combo Length – Display Keypad

Follow these steps to change the combination length on a Display Keypad:

1. Enter an Authorized User ID and Combination.
2. Navigate through the Main Menu and select "Combination".
3. Select "Combo Length" from the sub-menu.
4. Input the # of Digits with the Keypad. Confirm the selection with the <return key> (←). For UL certification, the combination must be a minimum of 6 digits long.
5. The Keypad will ask for Confirmation, "Are you sure?". Select Yes.
6. "Success Length updated" will appear on screen and the Keypad will beep three times and flash a green LED once complete.

3.3.4.2 Combo Length – 702 Keypad

Follow these steps to change the combination length on a non-Display Keypad:

1. Using the Keypad, input #11 + Master User ID and Combination + Digit Length (from 6 – 9) + <return key> (←).
2. The Keypad will beep three times and flash a green LED once complete.

3.3.5 Force Change Combination

The Force Change Combination setting is a security rule that, when enabled, forces Manager and Standard users to change their combination prior to first use.

- In new systems, Force Change Combination is turned off by default.
- This setting can be turned on/off by a Master User.
- The Force Change Combination rule applies to newly added users and newly reset combinations.

3.3.5.1 Force Change Combination – Display Keypad

Follow these steps to change the Force Change Combination Rule using a Display Keypad:

1. Enter an Authorized User ID and Combination.
2. Navigate through the Main Menu and select "System".
3. Select "Combination" from the sub-menu.
4. Select "Force Change Combination".
5. Select "Yes" to enforce the rule, or "No" to ignore the rule.
6. "Success Updated" will appear onscreen, and the Keypad will beep three times and flash a green LED once the setting has been changed.

3.3.5.2 Force Change Combination – 702 Keypad

Follow these steps to change the Force Change Combination Rule using a Non-Display Keypad:

1. Using the keypad, input #17 + Master User ID and Combination + 0 (for "Off") or 1 (for "On") + <return key> (←)
2. The Keypad will beep and flash a green LED three times to indicate the setting has been successfully changed.

3.3.6 User Mode

The User Mode is a system setting that determines how many Users and what class of user can gain access to the Keypad and applies to all locks connected to the System. The User Mode can only be set by the Master.

Table 5 – User Modes

Mode	Lock Access	Notes
Single	1 Access User or 1 Manager	Single user is the default User Mode for safe locks
Manager Override	2 Access Users or 1 Manager	Requires 2 Users (or 1 Manager) to authenticate. Duress can be activated with either of the user's combinations.
Dual	2 Access Users, 1 Access User + 1 Manager, or 2 Managers	Requires 2 non-Master IDs to authenticate. Duress can be activated with either of the user's combinations.
Dual + Mgr	1 Access User + 1 Manager	Requires 1 Access user and 1 Manager to authenticate. Duress can be activated with either of the user's combinations.

3.3.6.1 User Mode – Display Keypad

Follow these steps to change the User Mode on a Display Keypad:

1. Enter an Authorized User ID and Combination.
2. Navigate through the Main Menu and select "System".
3. Select "User Mode" from the sub-menu.
4. From the list provided, select between "Single", "Mgr Override", "Dual", and "Dual + Mgr".
5. "Success Mode updated" will appear on screen and the Keypad will beep three times and flash a green LED once complete.

3.3.6.2 User Mode – 702 Keypad

Follow these steps to change the User Mode on a 702 non-Display Keypad:

1. Using the Keypad, input #12 + Master ID and Combination + User Mode (0 = Single User, 1 = Mgr Override, 2 = Dual User, 3 = Dual User + Mgr) + <return key> (←).
2. The Keypad will beep three times and flash a green LED once complete.

3.3.7 Credential Mode (703B, 704B, and 705 Models Only)

The Credential Mode defines the number and type of credentials required to access the Keypad and the Manager menu. Credential Mode is a system setting and applies to all safe locks connected to the Keypad. By default, the safe lock System is set to Single Credential Mode. The Master User will always be set to Single Credential Mode and is unaffected by this change.

Table 6 – Credential Modes

Mode	Lock Access	Manager Menu Access
Single	1 Access User or 1 Manager	1 Manager
Dual	1 Access User + key fob or 1 Manager	1 Manager
Dual + Mgr	1 Access User + key fob or 1 Manager + key fob	1 Manager + key fob

Follow these steps to change the Credential Mode:

1. Enter an Authorized User ID and Combination.
2. Navigate through the Main Menu and select "System".
3. From the sub-menu, select "Cred Mode".
4. From the list provided, select between "Single", "Dual", and "Dual + Mgr".
5. "Success Mode updated" will appear on screen and the Keypad will beep three times and flash a green LED once complete.

3.3.8 Duress Mode (Silent Alarm)

Note: Duress Mode (Silent Alarm) is not UL evaluated for either Display or Non-Display Keypads. Duress Mode (Silent Alarm) will only work if a LA GARD Series 700 Alarm Box is installed to Lock #1 BAT port.

Duress Mode functions as a silent alarm that creates an external signal if a Duress Combination is entered. A Duress Combination is the User's combination with the last digit entered one number higher or lower. For instance, a User Combination of 1-2-3-4-5-6-7-8 will use a Duress Combination of either 1-2-3-4-5-6-7-7 or 1-2-3-4-5-6-7-9. When the Duress Combination is entered, a silent alarm will signal, and the lock will open. In multi-lock setup, alarm signals will emanate from the primary lock only.

Note: Combinations ending in 0 would use 1 or 9. Combinations ending in 9 will use 0 or 8.

3.3.8.1 Duress Mode – Display Keypad

Follow these steps to Enable/Disable Duress Mode on a Display Keypad:

1. Enter an Authorized User ID and Combination.
2. Navigate through the Main Menu and select "System".
3. Select "Duress Mode" from the sub-menu.
4. Select between "Yes" and "No" to Enable/Disable Duress Mode.
5. "Success Mode updated" will appear on screen and the Keypad will beep three times and flash a green LED once complete.

3.3.8.2 Duress Mode – 702 Keypad

Follow these steps to Enable/Disable Duress Mode on a 702 non-Display Keypad:

1. Using the Keypad, input #14 + Master ID and Combination + Duress Mode (0 = Disabled, 1 = Enabled) + <return key> (←).
2. The Keypad will beep three times and flash a green LED once complete.

3.3.9 Input Signal

A configurable Input Signal is available on systems using 702, 703, 704, and 705 Keypad models. Using the Input Signal will require the installation of a Battery/Alarm Box (Item/Order # 704045).

When used in a multi-lock system, Lock #1 monitors the state of this signal, and depending on how it is configured, it will perform one of the following functions when this signal is asserted:

- **Ignored** - Input Signal will have no effect on how the system operates
- **Remote Disabled/Lockout** - When an open lock request is received for any lock, all requests to open will be blocked regardless of which target lock the user is attempting to open. This is the default setting.

- **Time Delay Override** - Time Delay for all locks in the system is cancelled and any lock may be opened immediately by a user. If one or more locks were in either the Delay Period or the Confirmation Window, Time Delay is canceled, and the lock can be opened immediately by a user, with open privilege, providing the correct credentials
- **Dual User Override** - Dual User requirements are ignored, allowing a single user to open a lock or access the menus

3.3.9.1 Input Signal – Display Keypad

Follow these steps to configure the Input Signal on a Display Keypad:

1. Enter an Authorized User ID and Combination.
2. Navigate through the Main Menu and select "System".
3. Select "Input Signal" from the sub-menu.
4. Scroll through the list of options and select the desired setting. The settings on the keypad will be presented to the user for selection as:

Setting	Displayed to user
Ignored	Ignore
Remote Disabled/Lockout	Disable Open
Remote Time Delay Override	Dly Override
Remote Dual User Override	Dual Override

5. "Success Mode updated" will appear on screen and the Keypad will beep three times and flash a green LED once complete.

3.3.9.2 Input Signal – 702 Keypad

Follow these steps to configure the Input Signal on a 702 Non-Display Keypad:

1. Using the Keypad, input #16 + Master ID and Combination + Input Signal Mode (0 = Ignore, 1 = Remote Disabled/Lockout, 2 = Remote Time Delay Override, 3 = Remote Dual User Override) + <return key> (↵).
2. The Keypad will beep three times and flash a green LED once complete

3.3.10 Open 2 Change

When enabled, this feature requires the Lock #1 to be opened before the menus can be accessed.

- This feature is available on systems using the 702, 703, 704, and 705 keypad models.
- The bolt switch hardware must be installed in Lock #1.

- Dual Credential MUST be set to "Single" before the feature can be enabled. See section 3.3.7 Credential Mode (703B, 704B, and 705 Models Only).
- There MUST be at least one user with Open Lock privileges and enabled on the lock system.
- The bolt on Lock #1 must be opened (retracted) before this feature can be enabled.

3.3.10.1 Open 2 Change – Display Keypad

Follow these steps to Enable/Disable Open 2 change on a Display Keypad:

1. Enter an Authorized User ID and Combination.
2. Navigate through the Main Menu and select "System".
3. Select "Open 2 change" from the sub-menu.
4. Select between "Yes" and "No" to Enable/Disable Open 2 change.
5. "Success updated" will appear on screen and the Keypad will beep three times and flash a green LED once complete.

3.3.10.2 Open 2 Change – 702 Keypad

Follow these steps to Enable/Disable Open 2 change on a 702 Keypad:

1. Using the Keypad, input #18 + Master ID and Combination + Open 2 change mode (0 = Disabled, 1 = Enabled) + <return key> (←).
2. The Keypad will beep three times and flash a green LED once complete.

3.4 Users

3.4.1 Lock User Types

There are three types of users, each with different capabilities. The sub-sections outlined below cover each Lock User Type and their respective functions.

3.4.1.1 Master

- There can be 1 Master User per safe lock system, but not required
- Combination length is always 8 digits and is not modified by the combination length system setting
- The default factory combination is 1-2-3-4-5-6-7-8
- The User ID is always 00 and cannot change
- Can create or modify Manager and Standard users
- Can change system settings
- Cannot open the lock
- Can change their combination either via the Keypad or the LA GARD Software client
- Master cannot change their combination to 1-2-3-4-5-6-7-8
- Master combination must be changed upon first use. It will be required as a part of installing the lock.
- Needs to authenticate with an old combination prior to being allowed to update their combination

3.4.1.2 Manager

- Should be enabled within the system, but not required
- Multiple Managers may be defined depending on the lock type
- Only Master users can modify the Manager's settings (Requires authenticated Master User ID)

- The Managers Credential will consist of a 2 digit User ID plus a 6 to 9 digit combination.
Note: The Combination Length Requirement is a system setting and will be the same for all Managers and Users.
- May change their combination via the Keypad
- Can create Standard Users
- The forced-change-on-first-use rule may apply to Manager combinations depending on your system setting. When applied, users must change their combinations on first use after being added, or after their combinations have been changed by a Master or Manager user. Default System Setting does not require combination change.
- May be granted access to open the lock if the access settings are enabled for the lock
- May set other access Users' combination via the Keypad menus or via the LA GARD Software client
- May be granted Time Delay Override if Time Delay option is applied to a safe lock
- Can bypass Dual User mode if not included in Dual User Requirement
- Can bypass Dual Credential mode if not included in Dual Credential Requirement

3.4.1.3 Standard Users

Note: The Combination Length Requirement is a system setting and will therefore be the same for all Managers and Users.

- The combination is in the format of 2 ID digits plus 6 to 9 combination digits
- The forced-change-on-first-use rule may apply to Standard User depending on your system settings. When applied, users must change their combinations on first use after being added, or after their combinations have been changed by a Master or Manager user. Default System Setting does not require combination change.
- In a multi-lock installation, the User may be enabled for some locks and disabled for others
- All User settings apply to all enabled locks within a multi-lock configuration
- Users can be granted one or more privileges

3.4.2 User Privileges

There are 4 primary privileges that can impact a user's ability to open or audit a lock: Access Lock, Audit Lock, Time Delay Override with Combination, and Time Delay Override with Fob Credential.

3.4.2.1 User Privileges – Access Lock

A user may be granted permission to open the lock. This capability allows the user to open the lock when they present the proper credential(s). Access restrictions such as Time Delay, are enforced unless override privileges are granted.

3.4.2.2 User Privileges – Audit Lock

A user can be granted permission to retrieve audits. This user can retrieve audits by connecting the system to a PC and utilizing the LA GARD Software, or review audit information from the Keypad menus.

3.4.2.3 User Privileges – Time Delay Override with Combination

A user may be granted permission to Override Time Delay. This will allow the user to open the lock without waiting for the time delay period to expire. If the system is in Dual User Mode and one user has this privilege, the Time Delay will be overridden.

3.4.2.4 User Privileges – Time Delay Override with Fob Credential

This capability allows the user to override the Time Delay with their assigned fob credential, but they may not open the lock.

The Table below shows the permitted mix of capabilities a user may perform. The configuration software and lock firmware shall enforce this capability mix. The numbers in the table represent the states of each user privilege (1 = enabled, 0 = disabled)

Table 7 – User Capabilities

TDO w/fob	TDO w/Combo	Audits	Accesses	User Capabilities
1	0	0	0	<ul style="list-style-type: none"> Can Override Time Delay by presenting a fob during an open sequence that was initiated by any authorized User ID(s) Cannot retrieve audits Cannot open the lock
0	0	1	0	<ul style="list-style-type: none"> Can retrieve audits only Cannot open the lock
0	0	0	1	<ul style="list-style-type: none"> Can open the lock only
0	0	1	1	<ul style="list-style-type: none"> Can open the lock Can retrieve audits
0	1	0	1	<ul style="list-style-type: none"> Can open the lock Can override the Time Delay with their credential(s) Cannot retrieve audits
0	1	1	1	<ul style="list-style-type: none"> Can open the lock Can retrieve audits Can override the Time Delay with their credential(s)

The Table below shows the list of System User Functions available for each System User type. A blank space below a user type indicates that the corresponding function is not available.

Table 8 – System User Functions

Functions	Master	Manager	Standard User
Install Lock	Yes (default)		
Uninstall Lock	Yes (default)		
Reinstall Keypad	Yes (default)	Yes (default)	Requires Access Privilege

Functions	Master	Manager	Standard User
Configure Time Lock Access Schedule	Yes (default)	Yes (default)	
View Time Lock Access Schedule on Keypad	Yes (default)	Yes (default)	
Configure Time Lock Holiday Schedule	Yes (default)	Yes (default)	
View Time Lock Holiday Schedules on Keypad	Yes (default)	Yes (default)	
Set Time Format	Yes (default)		
Set Date Format	Yes (default)		
Daylight Saving Time (DST) Enable/Disable	Yes (default)	Yes (default)	
Set Date/Time	Yes (default)	Yes (default)	
View Audits on Keypad	Yes (default)	Yes (default)	Requires Audit Privilege
Retrieve Audits to PC	Yes (default)	Yes (default)	Requires Audit Privilege
Activate PC Link	Yes (default)	Yes (default)	Requires Audit Privilege
Assign Time Lock Access Schedule	Yes (default)	Yes (default)	
Enable/Disable Dual User Mode	Yes (default)		
Enable/Disable Dual User Mode Applies to Managers	Yes (default)		
Enable/Disable Dual Credential Mode	Yes (default)		
Enable/Disable Dual Credential Mode applies to Managers	Yes (default)		
Get System Information	Yes (default)	Yes (default)	Requires Access or Audit Privilege
Add/Delete/Disable/Enable Users	Yes (default)	Yes (default)	

Functions	Master	Manager	Standard User
Assign Lock Access for a User	Yes (default)	Yes (default)	
Add/Delete Manager	Yes (default)		
Enable Time Delay Override Feature (per lock)	Yes (default)		
Add/Remove Time Delay Override Privilege for a Manager/User	Yes (default)	Yes (default)	
Re-enroll key fob	Yes (default)	Yes (default)	
Set Time Delay: Delay Period & Open Period Time (per lock)	Yes (default)	Yes (default)	
Change Manager Combination	Yes (default)	Yes (default)	
Open Lock		Yes (default)	Yes (default)
Change User Combination	Yes (default)	Yes (default)	Requires Access, Audit, or TDO (with TDO Fob) Privilege
Time Delay: Delay Period Counting – up/down/none	Yes (default)		
Time Delay: Open Period Counting – up/down/none	Yes (default)		
Cancel Time Delay	Yes (default)	Yes (default)	Requires Access Privilege
Duress Combo Enable/Disable per System	Yes (default)		
Change Master Combination	Yes (default)		
Open Lock with Override Time Delay w/ Combination		Yes (default)	Requires Access Privilege
Override Time Delay with key fob			Requires TDO Privilege with TDO Fob
Reset lock via Master Combo	Yes (default)		

Functions	Master	Manager	Standard User
Set Keypad Backlight On/Off	Yes (default)	Yes (default)	
Set Buzzer On/Off	Yes (default)	Yes (default)	
Set Combination Length	Yes (default)		
Force Combination Change	Yes (default)		
Firmware Update	Yes (default)	Yes (default)	
Configure Auto Open	Yes (default)	Yes (default)	
Configure Remote Input Signal	Yes (default)		
Enable/Disable Open 2 change	Yes (default)	Yes (default)	

3.4.3 Assigning User IDs and Privileges

You can add Users and Edit their User Privileges using Display Keypads, Non-Display Keypads, or using a PC link to the LA GARD Software. The following section details the Keypad instructions for adding users.

Note: The forced-change-on-first-use rule applies to all non-Master users.

3.4.3.1 Add User – Display Keypad

Follow these steps to add a User on a Display Keypad:

1. Enter an Authorized User ID and Combination.
2. Navigate through the Main Menu and select "Users".
3. From the sub-menu, select "Add".
4. Input a new User ID.
5. Select a User Type between Standard User and Manager.
6. Input a Combination with the Keypad.

Note: When attempting to open a lock for the first time, the User may be required to change their combination. The new Combination must be different from the old Combination. The User is advised to use a strong combination.

7. "Confirm" appears on screen. Input the same Combination from the previous step.
8. "Enroll FOB?" appears on screen. Select Yes or No.
9. On the next screen that opens, you are given options for setting User Privileges. Default Privileges are Open/Access and Audit. To keep the Default Privilege, skip to step 10. To edit user privileges, do the following:
 - a) Select User Privileges from the sub-menu.

- b) To customize Privileges for this user, select from one of the available options; "Open Priv" (Open Privilege), "Audit Priv" (Audit Privilege), or "TDO Pin Priv" (TDO with Pin Privilege). If adding a Manager, the "TimeLock" Privilege will also be available.
 - c) Use the keypad to enter the number(s) corresponding to the locks for which the user will have this privilege, then press the <return key> (←). Repeat for each Privilege as needed.
- Note:** When granting TimeLock Privileges to a Manager, you will be asked "Has TL Priv?" Simply choose between "Yes" and "No".

10. When you are finished setting User Privileges, navigate through the options and select "Add User".
 "Success" appears on screen. The Keypad will beep three times and flash a green LED once complete.

3.4.3.2 Add User – 702 Keypad

Follow these steps to add a User on a 702 non-Display Keypad:

1. Using the Keypad, perform the following sequence of keystrokes:
 - a. Input the pound key (#), then the number 50
 - b. Input the Authorized User ID and Combination
 - c. Input the New User ID and Combination
 - d. Input the User Type (2 = Standard, 4 = Manager)
 - e. Input the User Lock Privileges (1 = Open Lock, 2 = Audit Lock, 3 = Open and Audit Lock, 5 = Open and TDO Combination, 7 = Open, Audit and TDO Combination)
 - f. Press <return key> (←)

The total sequence of keystrokes is formatted as follows:

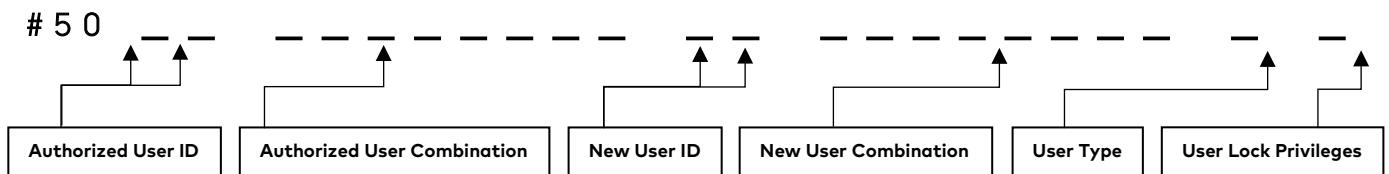

2. The Keypad will beep three times and flash a green LED once complete.

Example: By entering # 5 0 00 88888888 01 123456 2 1 and hitting the <return key> (←), a Master user with a combo set to 88888888 can create a user 01 with default combo of 123456 that is a Standard user, and can only open the lock.

3.4.4 Edit User

3.4.4.1 Edit User – Display Keypad

Follow these steps to edit a User on a Display Keypad:

1. Enter an Authorized User ID and Combination.
2. Navigate through the Main Menu and select "Users".
3. From the sub-menu, select "Edit".
4. Input the User ID to be edited.
5. From the menu, select one of the following settings to change and perform the associated steps:
 - Status of a User:

- a. Select "Status"
 - b. Select between Enabled and Disabled
 - Reset the Combination:
 - a. Select "Reset Combo"
 - b. New Combo appears on screen. Input a new Combination with the number pad

Note: The new Combination must be different from the old Combination. The User is advised to use a strong combination.
 - c. Confirm appears on screen. Input the same Combination from the previous step to confirm. Success combo reset appears on screen. The Keypad will beep three times and flash a green LED once complete
 - Change User Privileges:
 - a. Select "Privileges"
 - b. Select from Open Priv, Audit Priv, TDO Pin Priv and Timelock Priv. For each, use the Keypad to select which locks the User will have privilege(s) on, if applicable
 - Change the User Type:
 - a. Select "User Type"
 - b. Select between Standard User and Manager
6. Navigate through the options and select "Update User". "Success" appears on screen. The Keypad will beep three times and flash a green LED once complete.

3.4.4.2 Edit User – 702 Keypad

For keypads without a display, do one of the following:

- **Enable/Disable User** - Temporarily suspends user access to the system. For example, if a user is on vacation. Perform the following actions using the Keypad:
 - a. Input the pound key (#), then the number 54.
 - b. Input the Authorized User ID and Combination.
 - c. Input the User ID of the User you want to edit.
 - d. To enable the user, input the number 1. To disable the user, input the number 0.
 - e. Press <return key> (←)
- **Edit User Lock Privileges** – Add or remove user privileges for a given lock. Perform the following actions using the Keypad:
 - a. Input the pound key (#), then the number 55.
 - b. Input the Authorized User ID and Combination.
 - c. Input the User ID of the User whose Lock Privileges you want to edit.
 - d. Input the number associated with the privilege level you want to assign the user. The options are as follows:

1	>	Open Lock Privilege
2	>	Audit Lock Privilege
3	>	Open Lock and Audit Lock Privileges
5	>	Open Lock and TDO Combination Privileges
7	>	Open Lock, Audit Lock, and TDO Combination Privileges
 - e. Press <return key> (←)

- **Reset User Combination** – Allows a Master or Manager user to reset another user's combination.

Perform the following actions using the Keypad:

- a. Input the pound key (#), then the number 57.
- b. The Authorized User ID and Combination.
- c. Input the User ID of the User whose Combination you want to change.
- d. Input a new Combination for this User.
- e. Repeat steps c and d, being careful to ensure that the User ID and Combination match the new one you just entered.
- f. Press <return key> (←)

For more details, please refer to [Appendix D](#) (contains 702 model # commands).

3.4.5 Delete User

3.4.5.1 Delete User – Display Keypad

Follow these steps to delete a User on a Display Keypad:

1. Enter an Authorized User ID and Combination.
2. Navigate through the Main Menu and select "Users".
3. From the sub-menu, select "Delete".
4. Input the User ID to be deleted.
5. "Confirm delete" appears on screen. Press the <return key> (←) on the Keypad to confirm deletion.
6. "User deleted" appears on screen. The Keypad will beep three times and flash a green LED once complete.

3.4.5.2 Delete User – 702 Keypad

Follow these steps to delete a User on a 702 non-Display Keypad:

1. Using the Keypad, input #56 + Authorized User ID and Combination + User ID to be Deleted + <return key> (←).
2. The Keypad will beep three times and flash a green LED.

3.4.5.3 Delete Master User

1. Follow the steps in sections 3.4.5.1 and 3.4.5.2 to delete the Master User. The Master User ID is 00 (zero).
2. There are configurations and settings that only the Master User may change, see Table-8 System User Functions; these changes should be performed before the Master User is deleted.
3. Once the master user is deleted only a mechanical reset of the primary lock can restore the Master User. See Mechanical Reset, section 3.13.3.3.
4. The Master User cannot be deleted until a minimum set of users has been added to the lock system. The number of users in the minimum set of users is defined by the User Mode setting. See User Mode, Section 3.3.6.

For example, if the User Mode is set to "Dual + Mgr", at least one access user and one manager must be added to the lock system before the deletion of the master user will be allowed.

Each user in the minimum set of users must meet the following criterion:

- the user is added to the lock system
- the user is enabled
- the user has open lock privileges on the primary lock
- the user does not need to change their combination
- If Credential Mode is "Dual", the Access User must have their FOB enrolled
- If the Credential Mode is "Dual + Mgr", all enabled Manager users must have their FOB enrolled.

3.5 Install (Electronically Pair) a Lock and Keypad

The system requires that a lock and keypad be connected through an Install or pairing activity. This can be done before or after the Keypad and Lock have been mounted to the safe. To facilitate test opening, physical fit placement, it is recommended that you physically mount the Keypad and Lock prior to setting up the system. Refer to the Safe Lock Installation Guide for detailed instruction on the physical mounting of the Lock and Keypad. (7034.1121)

3.5.1 Install (Electronically Pair) Lock and OLED Display Keypad

Follow these steps to "INSTALL" (logically, electronically pair) a Safe Lock to an OLED Display Keypad:

1. Press any button to Open factory setting Menu
2. To test the opening of the lock, highlight "Open Lock" and press the <return key> (←).
3. On the Open Lock screen, press the numeric key corresponding to the lock you want to open.
4. "Lock Open" will appear on-screen. Press the # key to return to the previous menu.
5. Use the keypad to select "Change Combo"
6. When prompted, enter the Master ID [00] and default Master Combination [12345678]
7. When prompted, enter the new 8-digit combination.
8. When prompted, enter the new 8-digit combination again to confirm the change.
9. Press <down> (v) to highlight "INSTALL LOCK"
10. Press <return key> (←)
11. Enter Master ID + Combination [00 _ _ _ _ _ _ _ _]
12. If this is the Primary Lock in a system of multiple locks, scroll to "YES", then Press <return key> (←)
13. Message appears – "Success Lock Installed"

3.5.2 Install (Electronically Pair) Lock and 702 Keypad

For 702 Keypads, there are two options for performing the Install process; The Standard Install Process or Install with a Preconfigured User.

3.5.2.1 Standard Install Process

Note: Before Installation, the Master Combination change is required.

Follow these steps to change the Master Combination:

1. Push any key to wake up the system in factory mode – it will beep and display the red function indicator light for 10 seconds. While the red LED is illuminated, the system is awake, and the "1" key will open the lock, or the keypad is ready process "#" set-up commands.
2. With the system awake, enter the following to change the Master Combination:
 - i. The pound sign (#) followed by the number 52
 - ii. Enter the default Master ID and Master Combination [00 12345678]
 - iii. Enter the Master ID and a new, unique Master Combination [00 _ _ _ _ _ _ _ _]

- iv. Confirm the Master ID and new Master Combination by entering them again
[00 _ _ _ _ _ _ _ _]
- v. Press the <return key> (←)

If successful, the keypad will respond with 3 high beeps and 3 green LED flashes.

Follow these steps to "INSTALL" (logically, electronically pair) a safe lock to a non-OLED Display Keypad:

1. Push any key to wake up the system in factory mode – it will beep and display the red function indicator light for 10 seconds. While the red LED is illuminated, the system is awake, and the "1" key will open the lock, or the keypad is ready process "#" set-up commands.
2. a) Press 1 to test the opening of the lock, OR
b) With the system awake, enter the following:
 - i. The pound sign (#) followed by the number 22
 - ii. The Master ID and Master Combination [00 _ _ _ _ _ _ _ _]
 - iii. Press the <return key> (←)
3. The lock is now installed (paired with the keypad). 3 high beeps and 3 green LED flashes will occur to signal that the lock is now Installed (paired with the keypad).

Note: Once "Installed", there is no need to "wake up" the system before another intended command sequence.

Note: Once "Installed", there is no need to "wake up" the system before another intended sequence.

Managers and Standard users will be required to change their combination upon first use.

3.5.2.2 Install with a Preconfigured User

Using the Install with preconfigured users offers a short cut which auto-executes Master Combination Change, the install command, and adds a Manager (user ID 01) all with one command sequence. This short cut can only be executed under specific conditions:

- The Keypad and Lock are not currently installed. (The lock has not been installed or has been reset.)
- User 01 is not currently assigned to a user.
- Master User must still have the factory default combination.

This short cut is recommended when the system will be used in these conditions:

- System Combination Length set to default of 6 characters.
- User with ID 01 will be a "Manager User" with "Open" and "Audit Capabilities"
- New user combination will be 123456 and should be changed upon first use.

Note: If the system combination length is changed, the user combination must be reset to accommodate the correct character length.

Follow these steps to "INSTALL" (logically, electronically pair) a safe lock with a Preconfigured User to a non-OLED Display Keypad:

1. Push any key to wake up the system in factory mode- it will beep and display the red function indicator light for 10 seconds. The system is awake and the "1" key will open the lock, or the keypad is ready to process "#" set-up commands.
2. a) Press 1 to test the opening of the lock OR

b) With the system awake, do the following:

- i. Enter the pound sign (#) followed by the number 50. The keypad will respond with 3 high beeps and 3 green LED flashes.
- ii. Press a key to wake the keypad again. The keypad will produce a beep and the red LED will illuminate, indicating you must change your combination. Enter the pound sign (#) followed by the number 52, the default Master ID and Combination [00 12345678], the Master ID and a new Combination [00 _ _ _ _ _ _ _ _], the Master ID and the new Combination (to confirm the new combo) [00 _ _ _ _ _ _ _ _], then press the <return key> (←). The keypad will respond with 3 high beeps and 3 green LED flashes.
- iii. The keypad will beep and display the red function indicator light for 10 seconds. During this 10-second period, press the pound sign (#) followed by the number 22, the Master ID and new Combination [00 _ _ _ _ _ _ _ _], then press the <return key> (←). The keypad will respond with 3 high beeps and 3 green LED flashes.

The lock is now Installed (paired with the keypad) and User 01 has been added. The Keypad will beep three times with a green LED.

To recap, the total keystroke and keypad feedback sequence is as follows:

<return key> + #50 (3 Green Beeps and Flashes) (Long Red LED) + <return key> + #52 + 00 (ID) + 12345678 (Combo) + 00 (ID) + [New 8-digit Combo] + 00 (ID) + [New 8-digit Combo] + <return key> (3 Green Beeps and Flashes) (Long Red LED) + #22 + 00 (ID) + [8-digit Combo] + <return key> (3 Green Beeps and Flashes)

Note: Manager and Standard users should change their combinations before use, though it is not required with the default system settings.

3.6 Open a Lock

3.6.3 Open a Lock – Display Keypad

Follow these steps to open a Safe Lock on a Display Keypad:

1. Enter the User ID.
2. Enter the User Combination.
3. If required, present and click the button on the user fob when requested.
4. If required, enter second User ID and User Combination.
5. The lock's latch will open, and the screen will display Lock Open. After 3 seconds, the lock's latch will close.

If Time Delay is in effect, menus will be different. Consult [Section 3.14 "Time Delay"](#) in this document for more information.

3.6.4 Open a Lock – 702 Keypad

Follow these steps to open a Safe Lock on a 702 non-Display Keypad:

1. Enter the User ID and Combination.
2. The lock's latch will open. After 3 seconds, the lock's latch will close.

If Time Delay is in effect, the lock will not automatically open. Consult [Section 3.14 "Time Delay"](#) in this document for more information.

3.6.5 Open a Lock – Remote Disable

With the application of the Alarm Box, the opening sequence can be disabled by asserting a signal on the Alarm Box. The signal may come from an external alarming system that could be connected to this lock to prevent it from opening.

Please observe the following while using the Remote Disable:

- The Remote Disable assertion will not block users from accessing the menus on a Display Keypad
- The signal must be asserted prior to the user authentication for it to be recognized by the system
- Duress combinations will still trigger the alarm signal, even if Remote Disable is asserted
- A Keypad with a display will show 'Lock #x NOT open' when the Remote Disable is asserted. The 'x' would be replaced by a lock that is targeted to be opened
- A non-Display Keypad will indicate that the opening of the lock has failed if an opening is attempted with the Remote Disable asserted. The Keypad will produce 3 low beeps accompanied by 3 red LED flashes

3.7 Change Combination

3.7.1 Change Combination – Display Keypad

Follow these steps to change a User combination on a Display Keypad:

For Master/Manager Users changing another User's combination, do the following:

1. Enter an Authorized User ID and Combination.
2. From the Keypad display Main Menu, select "Users", then select "Edit".
3. Enter the ID of the User whose combination will be changed.
4. Select "Reset Combo"
5. Enter the New Combination.
6. Confirm the New Combination.

"Success combo reset" will appear on screen. The Keypad will produce 3 high beeps and flash a green LED. The new combination is set and will be in effect the next time the User enters their combination.

For a User changing their own combination, do the following:

1. Enter an Authorized User ID and Combination.
2. From the Keypad display Main Menu, select "Change combo".
3. "New Combo" appears on screen. Input a new combination with the number pad.
Note: The new Combination must be different from the old Combination. The User is advised to use a non-trivial combination.
4. "Confirm" appears on screen. Input the same combination from the previous step to confirm.

"Success" will appear on screen. The Keypad will beep three times with a green LED and return to the Enter ID menu once complete. The new combination is set and will be in effect the next time the User enters their combination.

3.7.2 Change Combination – 702 Keypad

Follow these steps to change a User Combination on a 702 non-Display Keypad:

For Master/Manager Users changing another User's combination, do the following:

1. Using the Keypad, input #57 + Authorized User ID and Combination + User ID and new Combination + User ID and new Combination again + <return key> (←).
2. The Keypad will beep three times and flash a green LED once complete. The new combination is set and will be in effect the next time the User enters their combination.

Note: If the Force Change Rule is turned on, the user must change their combination on first use after being added or reset.

For a User changing their own combination, do the following:

1. Using the Keypad, input #52 + User ID and Combination + User ID and new Combination + User ID and new Combination again + <return key> (←).
2. The Keypad will beep three times and flash a green LED once complete. The new combination is set and will be in effect the next time the User enters their combination.

3.8 Reinstall Keypad

A new Keypad can be installed into a system to replace a damaged unit. This operation can be completed by an authorized user. An Audit record will be recorded to the lock to indicate which user installed the new keypad. Once paired, the system returns to regular operation.

Keypads with display screens offer prompts to guide the user through the process. Refer to the Keypad Installation Guide (Document #7033.0322) for the specific command sequence for both Non-Display and Display keypads.

Note: The system will only recognize the same Keypad model as before, otherwise it will reject the reinstall process. If installing a new model of Keypad, all locks attached to the system must be reset/uninstalled and reinstalled prior to installing the new Keypad.

If the keypad model used for the reinstall does not have the BLE option and the previous keypad was the same type but with the BLE option (e.g. replacing a 703B with a 703 model) AND the system is configured to require Dual Credential, then any user required to present Dual Credentials will not be able to perform any actions associated with their role. Since the Master user is always Single Credential, the Master user can perform the actions associated with his role. Under these conditions, the Master user will be able to change the Credential Mode to Single Credential using the keypad. After "fixing" the credential mode, the Credential Mode option will no longer be shown in the System Menu since the only valid Credential Mode for an Entry without BLE is Single Credential.

3.9 Change Time/Date/DST

3.9.1 Change Time/Date/DST – Display Keypad

Follow these steps to change the Time/Date/DST on a Display Keypad:

1. Enter an Authorized User ID and Combination.
2. Navigate through the Main Menu and select "Time/Date".
3. Select one of the follow sub-menu options:
 - a. "Time Format" – Choose between 24Hr and 12Hr
 - b. "Date Format" – Choose between yy_mm_dd, mm_dd_yy, and dd_mm_yy
 - c. "Set Time Date" – Input the time and date with the number pad
 - d. "Observe DST" – Select either Enable or Disable
4. "Success updated" appears onscreen. The Keypad will beep three times and flash a green LED once complete.

To effectively use the DST settings, the DST tables must be sent down from the 700 Series Software and the selected Time Zone must observe Daylight Savings Time. For more information, refer to section [3.17 "Time/Date Rules in LA GARD 700 Series Locks"](#).

Note: If the Time/Date is not set after a prolonged power outage, access time lock schedules cannot be enforced and may result in the inability to open the lock until the Time/Date is set.

3.9.2 Change Time/Date/DST – 702 Keypad

Follow these steps to change the Time/Date on a 702 non-display Keypad:

To change the Time/Date:

1. Using the Keypad, input the pound key (#) and the number 65
2. Input the Authorized User ID and Combination
3. Input the 10-digit Time Date (YY-MM-DD-24HR Clock)
4. Press <return key> (←)
5. The Keypad will beep three times and flash a green LED once complete.

To enable/disable Observe DST:

1. Using the Keypad, input the pound key (#) and the number 63
2. Input the Authorized User ID and Combination
3. Press 0 to not observe DST, or Press 1 to observe DST
4. Press <return key> (←)
5. The Keypad will beep three times and flash a green LED once complete.

Changes to DST must be done via the LA GARD software. For more information, refer to the LA GARD help menu and to section [3.17 "Time/Date Rules in LA GARD 700 Series Locks"](#).

3.10 Battery Levels

On a Keypad with a display screen, a battery level indicator is located at the bottom-right of the screen. The battery level indicator shows 5 levels of battery power. Additionally, on a Display Keypad, indications will be made when the battery level reaches low level and again when it reaches the critical low level.

On a non-display Keypad, the Buzzer and LED indicates the battery level. If the Buzzer Mode is Off, there will be no sound indications. The LA GARD Software client reports battery levels in Keypads and Locks with an Audit transaction.

Note: If the Keypad is using an AC Adapter, then the battery level indicator will always be at high.

3.10.1 Low Battery Warning

Low Battery Warnings indicate that the batteries need to be replaced immediately to ensure continued and safe operations of the device.

3.10.1.1 Low Battery Warning – Display Keypad

Keypads with a display will provide the following indicators as a Low Battery Warning:

- Upon wake-up, the Keypad will emit 2 high beeps and 2 green LED flashes, followed by 2 low beeps and 2 red LED flashes.
- The screen will display "Low Battery" on wake-up and at the end of an open sequence.

3.10.1.2 Low Battery Warning – 702 Keypad

Keypads without a display will provide the following indicators as a Low Battery Warning:

- Upon wake-up and at the end of an open sequence, the Keypad will emit 2 high beeps and 2 green LED flashes, followed by 2 low beeps and 2 red LED flashes.

3.10.2 Critical Low Battery Warning

Critical Low Battery Warning indicates that the system will not respond to any other commands until the battery is replaced.

3.10.2.1 Critical Low Battery Warning – Display Keypad

Keypads with a display will provide the following indicators as a Critical Battery Warning:

- Upon wake-up, the Keypad will emit 3 high beeps and 3 green LED flashes, followed by 3 low beeps and 3 red LED flashes.
- The screen will display "Critical Low Battery" on wake-up.

3.10.2.2 Critical Low Battery Warning – Non-Display Keypad

Keypads without a display will provide the following indicators as a Critical Battery Warning:

- Upon wake-up, the Keypad will emit 3 high beeps and 3 green LED flashes, followed by 3 low LED beeps and 3 red LED flashes.

3.10.3 Replacing Batteries in Critical Low Battery State

When in Critical Low battery state, and the batteries are within the secure container, the system must do a restart when a battery (or batteries) is applied to the Keypad. The restart can be forced by pressing the # key when the new battery is applied to the Keypad. The safe should be opened and the inside batteries replaced.

Note: If the Time/Date is not set after a prolonged power outage, access time lock schedules cannot be enforced and may result in the inability to open the lock until the Time/Date is set.

3.11 View Audits (Display Keypad Only)

Note: This function is not UL evaluated.

Audits can be viewed on Keypads equipped with a display. A maximum record of 50 events can be viewed on the Keypad display screen. The Keypad will display:

- The code indicating the Event/Action
- The Date and Time of the Event/Action
- The ID of the User who performed the Action

To view audits from the display, the User must have Audit Privileges enabled. The Master User ID is granted Audit Privileges by default.

Follow these steps to view Audits on screen:

1. Enter an Authorized User ID and Combination.
2. Navigate through the Main Menu and select "Audits".
3. If using a multi-lock System, select the corresponding lock number on the Keypad. Otherwise, skip to the next step.
4. Navigate through each Audit transaction with the Arrow buttons on the Keypad.

To view the codes defined for each audit, please refer to [Appendix A](#).

To retrieve Audits from a safe lock to the LA GARD Software client, refer to [Section 5.4 "Retrieve Audits"](#) later in this document. Further details concerning Audits can be found in section [3.17 "Time/Date Rules in LA GARD 700 Series Locks"](#).

3.12 Wrong Try Penalty

The Wrong Try Penalty occurs when a User inputs a credential incorrectly 4 times in a row. The penalty period is for 5 minutes, within that time no safe lock connected to the Keypad will open. All menu access and command inputs on the Keypad will also be locked for 5 minutes. Once the 5-minute penalty is over, 2 consecutive incorrect credential inputs will initiate another 5-minute penalty. The Wrong Try Penalty does not expire. This penalty cycle will not be cleared until the lock is successfully opened.

For Display Keypads, 2 short low beeps and 2 short red flashes will repeat every 10 seconds to signify the penalty is in effect. The time will count down on the screen. During this penalty the Keypad will respond to any key with 2 short low beeps and 2 red flashes. When the Wrong Try Penalty is over, the LED will flash green twice and the keypad will produce 2 high beeps.

For Non-Display Keypads, 2 short low beeps and 2 short red flashes will repeat every 10 seconds to signify the penalty is in effect. During the penalty, the Keypad will respond to any key press with a short low beep. When the Wrong Try Penalty is over, the LED will flash green twice and the keypad will produce 2 high beeps.

Note: If power to the Keypad is interrupted and restored during a Wrong Try Penalty, the penalty period will resume with same time remaining.

3.13 Locks

Certain functions and commands can be carried out on the Keypad without the use of software. Keypads without a display screen can only have one safe lock installed at a time; they do not support a multi-lock setup.

3.13.1 Physical Installation of a Lock

The process of physically installing a safe lock differs with single and multi-lock systems. For information and steps on how to physically install a safe lock(s) to a system, whether single or multi-lock setup, refer to the Safe Lock Installation Guide (Document #7034.1121).

3.13.2 Uninstall (Electronically Un-pair) a Lock

3.13.2.1 Uninstall a Lock – Display Keypad

Follow these steps to Uninstall a safe lock on a Display Keypad:

1. Enter an Authorized User ID and Combination.
2. Navigate through the Main Menu and select "System".
3. Select "Locks" from the sub-menu.
4. Select "Uninstall".
5. Press the corresponding number key to select a lock.
Note: If only a single lock is installed, this screen will not appear.
6. Select either "Yes" or "No" to confirm.
Note: Confirmation is only required when uninstalling the last (primary) lock.
7. "Success Uninstalled" appears on screen and the Keypad will beep three times and flash a green LED once complete.

Note: Lock #1 cannot be uninstalled until all other locks are uninstalled or reset.

3.13.2.2 Uninstall a Lock – 702 Keypad

Follow these steps to Uninstall a safe lock on a 702 non-Display Keypad:

1. Using the Keypad, input #23 + Master ID and Combination + <return key> (←).
2. The Keypad will beep three times and flash a green LED once complete.

3.13.3 Reset a Lock

Each LA GARD safe lock can be reset to factory defaults. This function is particularly useful when switching out a piece of the overall System that has a different model number than the previous version. A lock reset can be done one of two ways:

1. Master Reset via the Keypad (both Display and Non-Display versions)
2. Mechanical Reset via the Reset Box (Item/Order # 704065).

When a lock is reset:

- The Master Combination is reverted to the default (1-2-3-4-5-6-7-8).
- All Managers and Standard Users are deleted.
- All System and lock settings will be reset to their default.

- All locks will be uninstalled and unpaired from any Keypad.

Two items will not be deleted:

1. Audits.
2. Open count.

Note: Reset operations via reset box or via Master code reset will result in

- a. UTC time in lock will not be reset unless power has been removed for a period of time.
- b. DST rules tables will be defaulted to be no adjustments for any time zones.
- c. Time Zone will be set to GMT.
- d. DST observed flag will be set to true.

For more information, refer to section [3.17 "Time/Date Rules in LA GARD 700 Series Locks"](#).

3.13.3.1 Master Reset – Display Keypad

This method requires knowledge of the Master combination. In a multi-lock System, Lock #1 must be reset last. Follow these steps to perform a Master reset using a Display Keypad:

1. Enter the Master ID and Master Combination.
2. From the Main Menu, navigate through the options to select "System".
3. From the options, select "Locks".
4. Select "Reset".
5. All locks installed within the System will be listed. An X indicates no lock installed. Press the corresponding number key to select a Lock.
6. After resetting all other locks, or if the primary lock is the only one installed, "Confirm Reset" will appear on screen. Select "Yes". "Success" will appear on screen when the lock is reset. If the primary lock is reset, the Keypad will then reset. If other locks are reset, the Keypad will return to the Locks section on screen.

Note: An 'X' in the lock selection screen indicates the lock cannot be reset. The lock might not be connected, or not installed, or is the primary lock and the only one that can be reset. When the primary lock is the only lock installed, a prompt will appear instead of lock selection to confirm the reset.

3.13.3.2 Master Reset – 702 Keypad

Follow these steps to perform a Master reset using a 702 non-Display Keypad:

1. Enter this # Command to perform a Master reset: #25<Master PIN><return key>.
2. If the Master combination is unknown, proceed to the next section to perform a Mechanical Reset.

3.13.3.3 Mechanical Reset

A mechanical reset can be done utilizing the LA GARD Reset Box (Item/Order # 704065). Refer to the Reset Box User Guide (Document #7039.0521) for more information. The Mechanical Reset is not UL evaluated.

It is important after the reset operation, that the Reset Box is disconnected from the operational lock. If the safe door is closed with the reset box attached, the lock will no longer open.

3.14 Time Delay

During a Time Delay, the safe lock cannot be opened until the delay period expires. The Time Delay period ranges from 00 (Disabled) to 99 minutes and can be set either via the Keypad or through the LA GARD Software client. Once the Time Delay period is complete, the Confirmation Window period starts. During the confirmation period, the user can re-authenticate to open the lock.

- Keypads will provide continuous feedback to signify the Delay Period and Confirmation Window.
- The Keypad will beep and flash a red LED once every 10 seconds during the Time Delay period.
- The Keypad will then beep and flash a green LED once every 10 seconds during the Confirmation Window, signifying the safe lock can now be opened.
- Display Keypads provide additional on-screen feedback during the Delay Period and Confirmation Window.
- There are multiple ways to override the Time Delay period, if enabled. If Time Delay is enabled for a lock, each valid User ID with a Combination will trigger the start of the time delay period if the intent is to open the lock.

3.14.1 Enable/Disable Time Delay

3.14.1.1 Enable/Disable Time Delay – Display Keypad

Follow these steps to Enable/Disable Time Delay on a Display Keypad:

1. Enter an Authorized User ID and Combination.
2. Navigate through the Main Menu and select "System".
3. Select "Locks" from the sub-menu.
4. Select "TimeDelay".
 - a) For multi-lock systems, select the corresponding lock number on the keypad
5. To change the TimeDelay period, do the following:
 - a) Select "ConfigureTimes"
 - b) Select "Delay Period"
 - c) Use the keypad to input a new Time Delay (between 00 [Disabled] and 99 minutes)
Note: For a multi-lock setup, repeat Steps 1 through 4 for each safe lock.
 - d) "Success TD Updated" appears on screen and the Keypad will beep three times and flash a green LED once complete
6. To change the Confirm Window time (the time frame in which the safe lock can be opened), do the following:
 - a) Select "TimeDelay"
 - i. For multi-lock systems, select the corresponding lock number on the keypad
 - b) Select "ConfigureTimes"
 - c) Select "ConfirmWindow"
 - d) Use the keypad to input a new Confirm Window time (between 01 and 60 minutes)
Note: For a multi-lock setup, repeat Steps 5a through 5d for each safe lock.
 - e) "Success TD Updated" appears on screen and the Keypad will beep three times and flash a green LED once complete

3.14.1.2 Time Delay Count Mode – Display Keypad

For Keypads with a display, there is an option to configure the time display for their respective time delay feature. Select one of the following options:

1. Off.
2. Count Up.
3. Count Down.

Follow these steps to set the options:

1. Enter an Authorized User ID and Combination.
2. Navigate through the Main Menu and select "System".
3. Select "TD Cnt Mode" from the sub-menu.
4. Select either "Delay Period" or "Confirm Window".
5. Select one of the following choices and press the <return key> (←):
 - a. "Off"
 - i. the time remaining or accumulated will not display; only information on what period it is in will be displayed
 - b. Count Up
 - i. the count will start from 00:00 and count up until the period expires
 - c. Count Down
 - i. the time will start at the period length and count down to 00:00
6. "Success Mode Updated" appears on screen and the Keypad will beep three times and flash a green LED once complete.

3.14.1.3 Enable/Disable Time Delay – 702 Keypad

Follow these steps to Enable/Disable Time Delay, set the Time Delay Period, and set the Confirmation Window on a 702 non-Display Keypad:

1. Using the Keypad, input #72 + Authorized ID and Combination + Delay Period (00 to 99 minutes) + Confirmation Window (01 to 60 minutes) + <return key> (←).
2. The Keypad will beep three times and flash a green LED once complete.

3.14.2 Open a Lock During Time Delay

3.14.2.1 Open a Lock During Time Delay – Display Keypad

Follow these steps to open a safe lock during a Time Delay on a Display Keypad:

1. Using the Keypad, input the User ID and Combination.
2. For multi-lock systems, select the corresponding lock number on the keypad. Otherwise, skip to the next step.
3. "Lock # Start Delay" will appear on screen and provide timer feedback. The type of feedback depends on the setting for count feedback (the time may count down, up, or only show time remaining). A key must be pressed to check the Time Delay status. When a key is pressed on a Display Keypad, the 'most urgent' lock will be displayed.
 - a) Most Urgent Lock: In a single lock system, the Time Delay status is for a single lock, in a multi-lock system, the status will be provided for i) the lock with the least amount of time remaining

in the confirmation window, or ii) if no lock is in the confirmation window, then the lock with the least amount of time remaining will be present in the delay window

4. Once the Time Delay period expires, "Lock # status Confirm" appears on screen.
5. If a lock is in the confirmation window, it can be opened. Press a key to exit the Time Delay Status.
6. Input the User ID and Combination.
7. From the sub-menu, select "Open Lock".
 - a) For multi-lock systems, select the corresponding lock number on the keypad. If the selected lock has Time Delay enabled and i) is not already in Time Delay, Time Delay will start for the lock, and ii) is already in Time Delay and the confirmation window, then the lock will open
8. The lock will open, and the screen will display "Lock Open". After a few seconds, the lock will close.

3.14.2.2 Open a Lock During Time Delay – 702 Keypad

Follow these steps to open a safe lock during a Time Delay on a 702 non-Display Keypad:

1. Using the Keypad, input the User ID and then the Combination.
2. The Keypad will beep and flash a red LED once every 10 seconds during the Time Delay period.
3. The Keypad will then beep and flash a green LED once every 10 seconds during the Confirmation Window, signifying the safe lock can now be opened.
4. Input the User ID and Combination.
5. The lock will open. After a few seconds, the lock will close.

3.14.3 Cancel a Time Delay

If desired, a Time Delay period can be cancelled. Some things to know when cancelling a Time Delay:

- The opening activity is cancelled.
- The Time Delay Period will end, and there will be no Confirmation period.
- The Lock cannot be opened.
- Re-authentication will initiate a new Time Delay period.

3.14.3.1 Cancel a Time Delay – Display Keypad

Follow these steps to cancel a Time Delay on a Display Keypad:

1. While a safe lock is currently in a Time Delay, press the <return key> (←) on the Keypad.
2. Input a valid User ID and Combination.
3. From the sub-menu, select "Cancel TD".
 - a) For multi-lock systems, select the corresponding lock number on the keypad
4. "Lock Dly Cancelled" will appear on screen and the Keypad will beep three times and flash a green LED.

3.14.3.2 Cancel a Time Delay – 702 Keypad

Follow these steps to cancel a Time Delay on a 702 non-Display Keypad:

1. While a safe lock is currently in a Time Delay, using the Keypad, input #74 + Authorized User ID and Combination + <return key> (←).
2. The Keypad will beep three times and flash a green LED once complete.

3.14.4 Allow Time Delay Override

For a user to execute a Time Delay Override, the lock must be configured to Allow Time Delay Override. The Time Delay Period and Confirmation Window period must be set.

There are two ways to perform a Time Delay Override:

1. The user must possess Time Delay Override w/ Combo privilege.
2. The user must possess Time Delay Override w/ fob privilege.

Refer to [Section 3.4.3 "Assigning User IDs and Privileges"](#) or [Section 3.4.4 "Edit User"](#) for information on how to give users Time Delay Override privileges.

3.14.4.1 Allow Time Delay Override – Display Keypad

Follow these steps to Allow Time Delay Override to a safe lock on a Display Keypad:

1. Enter an Authorized User ID and Combination.
2. Navigate through the Main Menu and select "System".
3. Select "Locks" from the sub-menu.
4. Select "TimeDelay" from the Locks menu.
5. Select "ChangeOverride".
 - a. For multi-lock systems, select the corresponding lock number on the keypad
6. "Allow Ovrde?" appears on screen. Choose between Yes or No.
7. "Success OvrRde update" appears on screen and the Keypad will beep three times and flash a green LED once complete.

3.14.4.2 Allow Time Delay Override – 702 Keypad

Follow these steps to Allow Time Delay Override to a safe lock on a 702 non-Display Keypad:

1. Using the Keypad, input #73 + Master ID and Combination + Allowed (1) or Not Allowed (2) + <return key> (←).
2. The Keypad will beep three times and flash a green LED once complete.

3.14.5 Open Lock During Time Delay Using Override with Combo

3.14.5.1 Open Lock During Time Delay Using Override with Combo – Display Keypad

Follow these steps to Open a lock during a Time Delay using Override on a Display Keypad:

1. Using the Keypad, input the User ID and Combination.
2. For multi-lock systems, select the corresponding lock number on the keypad. Otherwise, skip to the next step.
3. "Lock 'N' Start Delay" will appear on screen where 'N' represents the lock number. The screen will then provide timer feedback.
4. There is no continuous feedback. A key must be pressed to check on the Time Delay status. When a key is pressed, the Keypad will display the feedback for the 'most urgent' lock.
5. Press a key to exit the Time Delay Status screen.
6. Input the User ID and Combination.
7. From the Time Delay Menu, select "Open Lock".
 - a. For multi-lock systems, select the corresponding lock number on the keypad
 - b. If the selected lock has Time Delay and Time Delay Override enabled, and the User has Time Delay Override w/ Combo privileges for the lock, then the lock will open

3.14.5.2 Open Lock During Time Delay Using Override with Combo – 702 Keypad

Follow these steps to Open a lock during a Time Delay using Override w/ Combo on a 702 Keypad:

1. Using the Keypad, input the User ID and Combination.
2. If the lock has Time Delay Override enabled and the User has Time Delay Override w/ Combo privileges, the lock will open.

3.14.6 Open Lock During Time Delay Using Override with FOB

This feature is only available on the Model 705. The Time Delay Menu is presented after User(s) entered valid credential(s) while Time Delay is active. The Time Delay Menu will have a list of options that vary based on the type of User and hardware options.

Options that may appear in the Menu as follows:

- Single Lock System
 - "Status"
 - reports the time remaining in either the Delay Period or the Confirmation Window (Confirmation Window is shown for a valid user without open privilege, e.g., Master or Audit Only User)
 - "Cancel"
 - cancels the Time Delay for the lock
 - "FOB Override"
 - only available if the Keypad has the BLE option AND the user accessing the Time Delay menu possesses open privileges
 - prompts the user to present the fob for overriding Time Delay; if fob is authorized to override the Time Delay, the lock is opened
 - "Notes"
 - if the lock is in the Confirmation Window, and the user is authorized to open the lock, then the lock will open, otherwise the user is shown the Menu (Example: an Audit Only User)
 - if the user is authorized to open the lock and possesses Time Delay Override privileges, the lock will open after the credential Keypad during the Delay Period
- Multiple Lock System
 - "Status"
 - provides list reporting for each installed lock and the status of the lock. The list can be navigated through using the Up and Down keys. Will report the status as:
 - "Dly Disable"
 - time Delay is enabled, but the lock is not in the Delay Period, nor the Confirmation Window
 - "Dly Inactive"
 - time Delay is enabled, but the lock is not in the Delay Period, nor the Confirmation Window
 - "Delay: mm:ss"
 - the lock is in the Delay Period and shows the time in minutes and seconds, using the Count Feedback mode assigned for the Delay Period
 - "Open: mm:ss"
 - the lock is in the Confirmation Window and shows the time in minutes and seconds, using the Count Feedback mode assigned for the Delay Period
 - "Open Lock"
 - the Master user does not see this option
 - the User is prompted to select a lock. Only locks which the user is authorized to open are shown in the selection screen
 - Selected Lock has Time Delay disabled

- o the Lock will open
- Selected Lock has Time Delay, but it's inactive
 - o if the Lock allows Time Delay Override and the user has Override privileges, then the lock will open
 - o Time Delay will initiate for the selected lock
- Selected Lock is in the Delay Period
 - o if the User has Override privileges, the lock will open
 - o if the User does not possess Override privileges, the lock will not open and will remain in the Delay Period. The Keypad will return to the Time Delay 'Wake-Up' screen
- Selected Lock is in the Confirmation Window
 - o the Lock opens
- o "Cancel TD"
 - the User is prompted to select the Lock which should have Time Delay cancelled. Only locks with Time Delay active can be selected. The selected Lock will have Time Delay cancelled. The Keypad returns to the Time Delay Menu
- o "FOB Override"
 - only available if the Keypad has the BLE option AND user accessing the Time Delay menu has open privileges
 - the User is prompted to select a lock. Only shows locks which:
 - The User who logged on to show the Time Delay has Open privileges AND has Time Delay active AND allows for Time Delay Override
 - prompts the User to present the fob to override the Time Delay
 - If the fob is authorized to override the Time Delay, the lock will open

Note: Rules for number and types of Users and Credentials apply when accessing the Time Delay Menu.

3.15 Auto Open

The Auto Open feature allows the user to open two locks sequentially with only one open command. An authorized user can configure an Auto Open Sequence that will open lock 1 of the multi-lock system (Primary Lock), wait for a defined time (Lag Time), then open another lock in the multi-lock system (Target Lock).

A typical application for this feature would be in a situation requiring access/entry to a space with both an outer area and an inner area, with access to each area restricted by a door with an installed lock. These locks are installed as a part of a multi-lock system. With the inner door set as the Target Lock, and the outer door as Lock 1 of the multi-lock system (Primary Lock), an authorized user could be granted access to the outer area, travel to the inner area, and then be granted access to the inner area.

The Auto Open Sequence is activated under these conditions:

- The Auto Open Sequence for these locks has been configured by an authorized user.
- The User initiating a successful Open Lock Command has privileges to open the Target Lock.

Note: If a user is granted the privilege to open a lock defined to be in an Auto Open Sequence, they are automatically granted the privilege to open lock 1 as part of the sequence. If they are not specifically granted the privilege to open lock 1, then they cannot open lock 1 except as part of an Auto Open Sequence.

3.15.1 Aspects of Auto Open

The Auto Open feature has many aspects that must be considered before implementing:

Auto Open Configuration:

- Can only be set by Master and Manager users

- Can be set at the keypad or via software
- Can only be set after the locks are installed (electronically paired)

Auto Open Lag time:

- Lag Time is defined for each lock
- By default, each lock in a multi-lock system is set for a lag time of 0. This value of 0 indicates that the lock is not a part of an Auto Open Sequence.
- Lag Time can be set from 0 to 60 seconds.
- During the Auto Open Sequence, the Lag Time begins with the completed unlatching of Lock 1.

Open Privileges:

- If a user is granted the privilege to open a lock defined to be a Target Lock in an Auto Open Sequence, they are automatically granted the privilege to open lock 1 as part of the sequence. If they are not specifically granted the privilege to open lock 1, then they cannot open lock 1 except as part of an auto open sequence.

3.15.1.1 Auto Open Interactions with other features

Prior to configuring an Auto Open feature, it is critical to consider how this feature interacts with other system features noted below:

Time Delay

- If Lock 1 has been configured with Time Delay, this setting will be ignored when the lock is used as part of an Auto Open Sequence.
- If a Target Lock is configured to use Time Delay, the Time Delay feature is honored when an open attempt is made on that lock. The Auto Open sequence will occur after the conditions of the Target Lock's Time Delay settings have been satisfied.
- The Opening of Lock 1 has no impact on Time Delay for any other lock, whether or not they are included in an Auto Open Sequence.
- If Lock 1 is configured with Time Delay and an Auto Open Sequence is started during an active Time Delay Period for Lock 1, the Time Delay Period will be cancelled, and the Auto Open Sequence will begin.

Time Lock Schedule

- For an Auto Open Sequence, only the schedules for the Target Locks are considered. The schedule for Lock 1 is ignored during an Auto Open Sequence. The schedule for Lock 1 is considered when Lock 1 is opened normally.
- If the Target Lock is configured with both Time Delay and a Time Lock Schedule, the Time Lock Schedule will be considered when the Time Delay confirmation window opens.

Remote Disabled/Lockout

- Remote disable function via the external signal, if enabled and asserted, will only be checked at the beginning time of an authentication for the entire Auto Open Sequence.
- If access is currently disabled by this feature, no lock will be opened.

3.15.1.2 Auto Open Feedback

When a user attempts to open a target lock, the Auto Open Sequence is initiated, and the following behavior is observed:

1. Auto Open sequence begins after the user selects the Target Lock and executes a successful Open Lock command:

- Lock: Lock 1 will open
 - Display: "Lock 1 Open"
 - Keypad: Green LED flashes 3 times, with 3 high beeps (if buzzer enabled). Any keypresses will be rejected with a corresponding red LED flash and buzzer beep.
2. After approximately 3 seconds:
 - Lock: Lock 1 will lock
 - Display: Displays the time and date, then "In Auto Open Sequence"
 - Keypad: Any keypresses will be rejected with a corresponding red LED flash and buzzer beep.
 3. After Approximately 2 seconds or less:
 - Lock: All Locks are locked
 - Display: "In Auto Open Sequence"
 - Keypad: Any keypresses will be rejected with corresponding red LED flash and buzzer beep.
 4. After approximately 5 seconds or less:
 - Lock: All Locks are locked
 - Display: Blank screen, "In Auto Open sequence" will reappear if a key is pressed
 - Keypad: The keypad will go to sleep. Any keypresses will be rejected with a corresponding red LED flash and buzzer beep.
 5. At the end of the Lag Time:
 - Lock: The target lock will open
 - Display: "Lock X Open", where X represents the Target Lock being opened
 - Keypad: Green LED flashes 3 times, with 3 high beeps (if buzzer enabled). Any keypresses will be rejected with a corresponding red LED flash and buzzer beep.
 6. After approximately 3 seconds:
 - Lock: The Target Lock will lock
 - Display: Displays the time and date
 - Keypad: Operates normally
 7. Auto Open sequence ends

3.15.1.3 Auto Open Feedback with battery level low or critical

The Auto Open feature works as described in the previous section, with the following differences when the battery level is low or critical:

Battery Level low

- If reported by the lock at wake-up, a key press is required to advance to the logon prompting.
- Battery low warning will appear briefly before the opening of the Target Lock, accompanied by LED flashes and beeps (if buzzer enabled).

Battery Level critical

- If reported by the lock at wake-up, no further actions are possible until the battery is replaced.
- If critical battery level is detected as a result of opening Lock 1, it will be reported when the Keypad wakes-up to open the Target Lock. The Target Lock will not open, and the Auto Open Sequence is cancelled. No further actions are possible until the battery is replaced.

3.15.2 Configure Auto Open – Display Keypad

Note: Review sections [3.15.1 "Aspects of Auto Open"](#) and [3.15.1.1 "Auto Open Interactions with other features"](#) before configuring Auto Open.

Ensure that the target lock has been installed prior to beginning the Auto Open setup

Follow these steps to configure a multi-lock system for Auto Open using a Display Keypad:

1. Enter an Authorized User ID and Combination.
2. Navigate through the Main Menu and select "System".
3. Select "Locks" from the sub-menu.
4. Select "Auto Open" from the sub-menu.
5. If more than two locks are installed, you will be asked to select a lock. To choose a target lock for Auto Open, press the corresponding number on the Keypad. **Note:** Lock 1 is not available to be selected as the Target Lock.
6. On the display, you will see the current Lag Time setting for the Target Lock. Use the Keypad to enter a new Lag Time (from 0-60 seconds). A value of 0 indicates that the lock is not part of an Auto Open Sequence.
7. The display will indicate "Success Lag time Set". The Keypad will beep three times and flash a green LED.
8. Repeat steps 3 to 6 for any additional Target Locks and Auto Open Sequences.

3.16 Assign Time Lock Schedules (704 & 705 Models Only)

This section outlines how to assign pre-loaded Schedules and view pre-loaded Holidays from the Keypad. Schedules and Holidays are configured and preloaded to the lock using LA GARD Software and a PC connection. Refer to section [5.5 Add Time Lock Schedules using LA GARD Software \(704 & 705 Models Only\)](#) for more information.

- Changes to Time Lock settings by Software and/or Keypad are restricted during Time Lock periods. Only the Master User can make changes during a Time Lock Schedule or Holiday.
- The Time Lock feature will restrict access to a safe during the entire day (midnight to midnight) of any specified Holiday.

Note: If Time/Date is not set after a prolonged power outage, access Time Lock Schedules cannot be enforced and may result in the inability to open the lock until the time/date is set. For more information, refer to section [3.17 "Time/Date Rules in LA GARD 700 Series Locks"](#) before using Time Lock Schedules.

Follow these steps to Assign or View Access Schedules or Holidays:

1. Enter an Authorized User ID and Combination
2. Navigate through the Main Menu and select "Time Lock".
3. You can Assign Access, View Access, or View Holidays by doing one of the following:
 - To Assign Access:
 - a. Select "Assign Access"
 - b. For multi-lock Systems, select the lock by pressing the corresponding number on the number pad. Otherwise, skip to the next step
 - c. Choose between 24/7 Access or a pre-loaded Schedule
 - To View Access:
 - a. Select "View Access 1" or "View Access 2"
 - b. Navigate through the information on screen with the arrow buttons
 - To View Holidays:
 - a. Select "View Holiday"

- b. Navigate through the information on screen with the arrow buttons

3.17 Time/Date Rules in LA GARD 700 Series Locks

Understanding how the time and date are stored and managed in the LA GARD 700 Series locks is of great importance, as it impacts your ability to effectively utilize various time-based features in your system.

The following rules are in effect for the La Gard 700 Series locks:

- On all models except the 700 Basic, DST information must be sent to the system via the PC and software before system time is represented properly in the audits.
 - a. Time keeping is irrelevant in the 700 Basic model because there are no audits.
 - b. Audits will always be represented in chronological order, regardless of the recorded time.
- Time zone selection is part of the DST table generation that is used by the lock system. If one designates a new time zone from the SW, new DST tables will need to be sent that represent current rules in that time zone.
- If DST-observed setting is off in the lock system, then the lock system will not adjust local time based on pre-defined periods and rules for DST. Time zone offset will still be used to calculate local time from UTC or convert local time to UTC.
- Lock system factory default is a local time representation in which DST handling is not observed regardless of "DST observed" default.
- When a lock system is not updated with time/date, the time zone will be GMT (UTC +0) with no adjustment to DST for that GMT time zone.
 - a. If a user updates time/date from the keypad prior to being updated from the PC, the local time entered will be assigned the GMT time zone. Unless the user is in GMT, the time will likely be set incorrectly.
- Local time is represented by the following:
 - a. UTC time as stored in lock system.
 - b. Adjusted by Time zone selection from a prior PC communication.
 - c. Adjusted by DST tables if DST is observed; DST tables are the government time zone rules that allow the locality to change time on certain time periods of the year.
- Locks can accept changes via the keypad:
 - a. Local time can be entered based on rules on the system and converted to UTC and stored as UTC
 - b. Time zone setting and DST tables cannot be changed via the keypad. Those settings must come from the PC/SW
 - c. On models 702D, 703-705, the DST Observed setting can be changed.
- Audits are recorded in UTC time as known by the lock system.
- Audits are represented in the PC software based on the DST rules for the time zone selected in the audit report window. DST rules are always in effect for this representation.
- If the time/date is lost due to a power outage, to get time correct, the user must set time/date via keypad or via SW.
- If the time is lost due to a power outage, to get time correct, time/date must be set via keypad or via SW. On power up, the RTC time value in the lock system will be set to Jan 2, 2000, 00:00:00 GMT. Local time reference will be adjusted by DST settings in lock.
- Reset operations via reset box or via Master code reset will result in
 - a. UTC time in lock will not be reset unless power has been removed for a period of time.
 - b. DST rules tables will be defaulted to be no adjustments for any time zones.
 - c. Time Zone will be set to GMT.

- d. DST observed flag will be set to true.
- A government-mandated change to the DST rules, as pertaining to the locality of the lock system, will require time/date to be refreshed from the SW to interpret local time/date handling.
- Access time schedules and holidays will not work properly if time/date is not set after an extended power outage.
 - a. When a time access schedule has been assigned to a lock, that lock cannot be opened until either a 24/7 access schedule is set to lock, or the time is set via keypad or software.
 - b. When holidays are created and assigned to the system, the holidays are ignored and will not block out access until time is set via keypad or software.

3.18 FOB Identification Feedback

3.18.1 FOB Credential Feedback

When using a FOB as a secondary credential for any Command Sequence, the Keypad will respond with feedback to confirm a Successful Identification or Failed Identification. When the FOB button is pressed, the following behavior is observed:

- Successful Identification:
 1. Upon Button Press, Keypad LED: Flash Green
 2. After one second, Keypad LED: Flash Green
- Failed Identification:
 1. Upon Button Press, Keypad LED: Flash Green
 2. After 5 seconds, Keypad LED: Flash Red

3.18.2 FOB Low Battery and Critical Indicator

The FOB uses a standard CR2032 battery for power. The Low Battery voltage range for the 700 series FOB is between 2.1 and 2.3 volts. The Low Battery warning can be observed in the feedback behavior. When the battery voltage drops below 2.1, the Critical Low Battery warning will be observed in the feedback behavior and No attempt will be made to connect to the Entry.

- Successful Identification FOB Low Battery:
 1. Upon Button Press, Keypad LED: Flash Yellow/Orange (Both Green and Red LEDs ON)
 2. After one second, Keypad LED: Flash Green
- Failed Identification FOB Low Battery:
 1. Upon Button Press, Keypad LED: Flash Yellow/Orange (Both Green and Red LEDs ON)
 2. After 5 seconds, Keypad LED: Flash Red
- Critical FOB Low Battery:
 1. Upon Button Press, Keypad LED: Flash Red

4 System Security

The LA GARD safe lock System implements various methods to enhance security. Security measures include encryption of information when transmitted, encryption when the data is at rest, and encryption between devices authenticating each other.

4.1 Data Encryption

Encryption is used between entities that exchange information.

The encryption used will prevent an attacker from knowledge of the information exchanged between the communicating partners and prevent replay attacks.

The entities that can communicate with each other include:

1. Software Application and the Keypad.
2. The Keypad and lock(s) via Multiplexer or not.
3. Key Fob and Keypad.

Types of information that will be encrypted include all combinations, configuration data, and firmware used to update the lock and Keypad. The authentication method is ISO/IEC9798-2 compliant with AES-128 encryption of communications between the lock and keypad.

4.2 Initial Combination Handling

Manager and Standard Users are required to change their combination on the first use and after combination reset. This requirement does not apply to the Master User.

Keypads with a Display will show options for the user to change their combination. If, via the display, the authentication attempt was for opening a lock, the opening sequence will be aborted, and the change combination activity will be the action until finished or aborted. The opening sequence would need to be restarted.

Non-Display keypads will indicate an error and a # command can be used by the User to change their combination. For more details, please refer to [Appendix D](#) (contains 702 model # commands). The failed error will be 3 red LED flashes and 3 low beeps.

5 LA GARD Software

Note: The LA GARD Software is not UL evaluated.

The LA GARD software is a multi-faceted client that manages Users, Schedules, and Systems to be used in concert with LA GARD safe locks and Keypads. This section outlines certain software functions. Review the software online help by pressing F1 within the client for information not outlined here. Also review the Software Installation & Registration Guide (Document #7043.0221) for basic installation steps.

Important: If attempting to connect hardware to the computer using a 700 Series USB Dongle, ensure you have the proper drivers installed. See the Software Installation & Registration Guide (Document #7043.0221) for details.

5.1 Adding a User with LA GARD Software

Follow these steps within the LA GARD Software client to add a user:

1. From the LA GARD Software Main Menu, select Users.
2. From the top-right of the screen, select the Create icon.
3. Input the First, Middle (if needed) and Last Name into their respective fields. Press the enter key to confirm each field.
4. Repeat Steps 1 – 3 for any additional Users.

5. From the LA GARD Software Main Menu, select System.
6. Select the applicable System from the middle column.
7. In the right column, select the Users tab.
8. Select the applicable User number (please note that 00 will always be the Master User). Fill out the following information:
 - Name – Select the Name from the drop-down menu. Names are listed alphabetically by Last Name
 - User Type – If the User number is 00, Master will automatically be selected. For other numbers, select between User and Manager from the drop-down menu
 - Combination – If Master User was selected, this field will not be fillable. For other Users, fill in a Combination
 - Time Delay Override – Check the box to activate
 - Disabled – Check the box to active
 - Privileges – Select the box beside each lock type the User will gain access to
9. Select the Save icon from the top-right of the screen.

5.2 Install a User into the Keypad

Follow these steps to install a User from the LA GARD Software client into the Keypad:

1. From the LA GARD software main menu, select System.
2. Select the applicable System from the middle sub-menu.
3. From the top-right menu, select the PC Link icon.
4. Double-check the COM port or select a different port with the drop-down menu.
5. Select Program from the left-hand column.
6. Check the box beside User Changes.
7. Connect the Keypad to the PC by doing the following:
 - a. Plug the 700 Series USB Dongle into the USB Port of the PC
 - b. Plug the USB-connector end of the cable into the dongle
 - c. Plug the mini-USB end of the cable into the mini-USB port on the Keypad
8. On the Keypad, enter a valid User ID and the corresponding combination.
9. Using the Arrow buttons on the Keypad, navigate through the Main Menu and select PC Link by pressing the <return key> (↵). The top of the Keypad will illuminate red.
10. In the software client PC Link window, use the dropdown to select the User ID and enter the corresponding password. This should be the same ID and password used in step 8.
11. In the software client, select the Send icon located at the top-right of the screen. A progress bar will appear on screen. The Keypad will beep three times and flash a green LED once complete.

5.3 Firmware Update

When a new firmware is available, these files will be available to registered LA GARD Software users.

Using the LA GARD Software client, keypad and lock firmware can be updated. There are four firmware files that can be updated:

- Application for the Keypad

- Bootloader for the Keypad
- Application for the Lock
- Bootloader for the Lock

Important: To update the Lock and Keypad Firmware to the newest version, the Manager user will require the following:

- A PC with the 700 Series LA GARD Software
- A 700 Series USB Dongle (Part # 7047040)
- A USB-to-Mini-USB Cable (Part # 203325)

The version of firmware currently on your device can be viewed using a Keypad with a display, or by using a PC and the LA GARD software. For keypads with a display, navigate through the menus to find the current application FW levels of both the Keypad and any locks. For a PC with LA GARD software, the current versions of all four files can be determined when doing a 'Compare' operation from the PC-Link dialog. You will find this information on the 'Additional Info' tab.

Follow these steps to update the Firmware from the LA GARD software client to the Keypad:

Important: when updating FW on a system mounted to a safe, always ensure the safe door is open prior to the beginning of the FW update process.

1. Connect the Keypad to the PC by doing the following:
 - a. Plug the 700 Series USB Dongle into the USB Port of the PC
 - b. Plug the USB-connector end of the cable into the dongle
 - c. Plug the mini-USB end of the cable into the mini-USB port on the Keypad
2. On the Keypad, enter a valid User ID and the corresponding combination.
3. From the LA GARD Software Main Menu, select Settings.
4. Fill out the following information in the software's Firmware Update sub-menu:
 - Port – From the drop-down menu, select the applicable comms port
 - Firmware File – Use the Select File button to navigate through the computer to find the firmware update file. Select Open in the browser window when the file is located
 - If lock firmware is selected, another option will be presented to select which lock to update
5. If using a Keypad with a display, do the following:
 - Using the Arrow buttons on the Keypad, navigate through the Main Menu and select System by pressing the <return key> (←).
 - In the System menu, navigate through the options and select FW Update by pressing the <return key> (←). Start FW Update will appear on the display screen.

If using a Keypad without a display do the following:

- use the #99 command with an Authorized user combo to set the Keypad into the FW Update Mode by using the following keystrokes at the keypad:
 - #99<Master or Manager PIN><return key>

Note: Locks must be installed before updating Firmware

6. In the software client, select the Upload button. A progress bar will appear on screen. The Keypad will beep three times and flash a green LED once complete. If for some reason the FW update process has been interrupted, restart the process again from the SW.

Important: If using a lock with firmware version earlier than 1.1.5.7, you must cycle power after completing a firmware update, otherwise any system changes you do may be lost.

5.4 Retrieve Audits

Follow these steps to pull Audits from the Keypad to the LA GARD Software client:

1. From the LA GARD Software Main Menu, select System.
2. Select the applicable System from the middle sub-menu.
3. From the top-right menu, select the PC Link icon.
4. Double-check the COM port or select a different port with the drop-down menu.
5. Select Audit from the left-hand column.
6. Connect the Keypad to the PC by doing the following:
 - a. Plug the 700 Series USB Dongle into the USB Port of the PC
 - b. Plug the USB-connector end of the cable into the dongle
 - c. Plug the mini-USB end of the cable into the mini-USB port on the Keypad
7. On the Keypad, enter a valid User ID and the corresponding combination.
8. Using the Arrow buttons on the Keypad, navigate through the Main Menu and select PC Link by pressing the <return key> (←). The top of the Keypad will illuminate red.
9. In the software client PC Link window, use the dropdown to select the User ID and enter the corresponding password. This should be the same ID and password used in step 7.
10. In the software client, select the Receive icon located at the top-right of the screen. A progress bar will appear on screen. The Keypad will beep three times and flash a green LED once complete.
11. In the software client screen, navigate through the transactional data shown.
12. If necessary, select the Generate icon located at the top-right of the screen to open a new window with a report. Select the applicable icon at the top of the window to Print, Enlarge or Save the report.

5.5 Add Time Lock Schedules using LA GARD Software (704 & 705 Models Only)

This section outlines how to add Schedules and Holidays from the LA GARD Software client to the Keypad. To assign Schedules and view Holidays via the Keypad, refer to [Section 3.16 "Assign Time Lock Schedules"](#). After loading a Time Lock Schedule or Holiday, they can be viewed and assigned using the Keypad.

Follow these steps add a Schedule(s) or Holidays from the LA GARD Software client to the Keypad:

1. From the LA GARD Software Main Menu, select System.
2. From Systems, select the Keypad from the list.
3. Under the System tab, in the Schedule 1 and 2 fields, select the Schedule from the drop-down menu.
4. Under the Holidays tab, check the Assigned box beside the Holiday you wish to add.
5. From the top-right menu, select the PC Link icon.
6. Double-check the COM port or select a different port with the drop-down menu.
7. Select Program from the left-hand column.
8. Check the boxes beside Holidays and Schedules.
9. Connect the Keypad to the PC by doing the following:
 - a. Plug the 700 Series USB Dongle into the USB Port of the PC
 - b. Plug the USB-connector end of the cable into the dongle
 - c. Plug the mini-USB end of the cable into the mini-USB port on the Keypad
10. On the Keypad, enter a valid User ID and the corresponding combination.
11. Using the Arrow buttons on the Keypad, navigate through the Main Menu and select PC Link by pressing the <return key> (↵). The top of the Keypad will illuminate red
12. In the software client PC Link window, use the dropdown to select the User ID and enter the corresponding password. This should be the same ID and password used in step 10.
13. In the software client, select the Send icon located at the top-right of the screen. A progress bar will appear on screen. The Keypad will beep three times and flash a green LED once complete.

Appendix A: List of Audits

The following is the list of audit definitions and the codes associated with them.

Table 10 – Audits

Audit Code	Audit Definition	Audit Code	Audit Definition	Audit Code	Audit Definition
1	Power up	27	DST Table updated	47	Schedule Changed
2	RTC Time Set	29	Battery Critical	48	Schedule Assignment Changed
3	Lock Reset w/ Reset Box	30	User Mode Changed	49	Holiday Changed
4	Lock Reset w/ Master combo	31	Combination Length Changed	50	Observe DST Changed
5	Look Installed	32	Credential Mode Changed		
8	Time Delay Values Changed	33	PC Link Enabled		
9	Audits viewed Via Keypad or Software	34	PC Link Disabled		
10	Lock Opened	35	RTC Time Reset		
11	Lock Uninstalled	36	Battery Good		
12	Time Delay Overridden with FOB user	37	Lock Firmware Update Started		
14	User Added, Modified, or Deleted	38	Keypad Firmware Update Started		
17	Keypad Reinstalled	39	Time Delay Override Enabled		
18	Bolt Opened	40	Time Delay Override Disabled		
19	Bolt Closed	41	Auto Open of Primary Lock		
20	Battery Low	42	Configure Auto Open Setting		
21	Time Delay Overridden via Combo	43	Configure Input Signal Setting		
22	Wrong Try Penalty Started	44	Remote Time Delay Override		
23	Duress Alarm	45	Remote Force Single User Mode		
26	Open attempted, remotely disabled	46	Require Combo Change		

Appendix B: LA GARD 700 Series Release Notes

Software		
Version Number	Release Date	Details
1.0.1.0 (Initial Version)	28 Oct 2020	<ul style="list-style-type: none"> - Software released for Win OS to configure La Gard 700 Series lock systems. - Software can retrieve audits, when applicable from lock system - Database can be created to store information about system configuration and prior audit reports - Artifacts include <ul style="list-style-type: none"> o Database Mgmt application o Main Application o Certificates o Database o FTDI device driver o Documentation
1.0.2.0	7 May 2021	<ul style="list-style-type: none"> - Added support for new features/updates <ul style="list-style-type: none"> o Auto-open lock feature o Additional definitions to the input line interpretation <ul style="list-style-type: none"> ▪ Override Dual User ▪ Override Time Delay - Fixed Install issue where prior SW installer installed to a specific user and not to all users in a machine. - Fixed Holiday creation on leap day failure - Other various bug fixes - Important Notes <ul style="list-style-type: none"> o To use this SW, one must uninstall prior SW V 1.0.1.0. You may uninstall via the new installer package, or uninstall via the MS Settings for programs. Uninstalling will not remove a prior database, if any exist. o Installing new SW will not require new licenses. The license, once installed, will remain with the database. o Future Installs or updates of SW will not require uninstalls. o If SW checks the FW levels of the lock system, and the first 2 numbers mismatch for the devices, the SW will restrict programming and require the user to update FW on the devices that are lower FW levels.
1.0.3.0	22 Oct 2021	<ul style="list-style-type: none"> - Support for 3 new Models: <ul style="list-style-type: none"> o 702D: 702 features with a display o 703B: 703 features plus dual credential feature o 704B: 704 features plus dual credential feature - Lock compare missing "Observe DST" check

		<ul style="list-style-type: none"> - Correction for Time/Date setting when "Observe DST" is off - Correction for DST handling for locations south of the equator.
1.0.4.0	3 Oct 2022	<ul style="list-style-type: none"> - Adjusted defaults for new users to be assigned open and audit access when created. - Added column heading of days of the week across the top of schedule view - Added support for importing and exporting system settings. - Added multi-language support; French, Italian, Spanish, Portuguese (Brazilian) - Added restriction to change Master User combination if default value. - Changed default DST observed setting per time zone selection. - Fixed Observed DST setting comparison when merging lock system and database settings. - Fixed other minor bugs
1.0.6.0	12 Aug 2024	<ul style="list-style-type: none"> - New User Mode, One User + 1 Manager, rename other user modes. - "Bolt Open For Change" is the other new setting that was added to the latest firmware.

Keypad Firmware

Version Number	Release Date	Details
1.0.0.3 (Initial Version)	28 Oct 2020	<ul style="list-style-type: none"> - Models: 701, 702, 703, 704, 705 - Support for <ul style="list-style-type: none"> o Deadbolt lock o Swingbolt lock o Springbolt lock
1.1.0.2	7 May 2021	<ul style="list-style-type: none"> - Added support for 3 new features/updates <ul style="list-style-type: none"> o #50 command to initialize manager user 01 on models 701 and 702 in uninstalled mode o Auto-open lock feature o Additional definitions to the input line interpretation <ul style="list-style-type: none"> ▪ Override Dual User ▪ Override Time Delay - Fixed issue with green/red LED blinks when backlight enabled. - Various other bug fixes - Notes about FW updating <ul style="list-style-type: none"> o It is strongly recommended that all locks and keypad have the latest FW available. If the desire is to use the new features, that is mandatory. SW, the FW files, and the communications cable are required to perform the FW update. o Installing entry-locks and re-installation of the keypad may reset the auto-open feature if the new keypad is at a lower FW level than the lock(s).

1.1.3.2	27 Sept 2021	<ul style="list-style-type: none"> - Added support for 3 new Models: <ul style="list-style-type: none"> o 702D: 702 features with a display o 703B: 703 features plus dual credential feature o 704B: 704 features plus dual credential feature - Changed "Entry" to "Keypad" on system menu - Various other minor bug fixes.
1.2.3.4	3 Oct 2022	<ul style="list-style-type: none"> - Added additional audits: <ul style="list-style-type: none"> o Forced Combination Change o Access Schedule changed o Access Schedule Lock Assignment changed o Holiday Change o Observe DST setting changed - Added time lock restrictions for when the system is in a time locked situation for the Manager to be able to immediately change the definition. - Added ability to change combination on uninstalled display model keypads. - Added feedback when Wrong Try Penalty period has completed. - Added ability to see system information if not installed for keypad models with a display. - Added enforcement for Master User to change combination when installed. Also that the Master User cannot set combo back to the factory default. - Added other informative messages for keypad models with a display. - Extended time between key presses before keypad goes to sleep. - Added support for FW update when not installed. - Added support to change combo when uninstalled for non-display keypad models. - Newly added users will now have open and audit privileges by default. - Added support for Observe DST setting for the 702 model. - Added Reset Box blink in all cases when reset is attempted. - Various other minor bug fixes. <p>NOTE: When one of the devices (keypads or locks) is at this firmware level, the other devices must be updated to be configurable via software</p>
1.3.1.2	15 Jul 2024	<ul style="list-style-type: none"> - Added New User Mode: "Dual + Manager" - Added new functionality: Bolt must be retracted to access the menu.
1.4.0.0	22 Aug 2024	<ul style="list-style-type: none"> - Added new functionality: Master user can be deleted

Keypad BLE Firmware

Version Number	Release Date	Details
0.0.0.3 (Initial Version)	28 Oct 2020	<ul style="list-style-type: none"> - Model: 705 - Support for <ul style="list-style-type: none"> o Communications
1.0.1.0	1 Sept 2021	<ul style="list-style-type: none"> - Added manufacturing test code to eliminate 2 loads of firmware

Lock Firmware

Version Number	Release Date	Details
1.0.0.5 (Initial Version)	28 Oct 2020	<ul style="list-style-type: none"> - Models: 701, 702, 703, 704, 705 - Support for <ul style="list-style-type: none"> o Deadbolt lock o Swingbolt lock o Springbolt lock
1.1.0.1	7 May 2021	<ul style="list-style-type: none"> - Added support for 3 new features/updates <ul style="list-style-type: none"> o #50 command to initialize manager user 01 on models 701 and 702 in uninstalled mode o Auto-open lock feature o Additional definitions to the input line interpretation <ul style="list-style-type: none"> ▪ Override Dual User ▪ Override Time Delay - Adjusted timing of alarm output signal with remote disable signal - Various other bug fixes - Notes about FW updating <ul style="list-style-type: none"> o It is strongly recommended that all locks and keypad have the latest FW available. If the desire is to use the new features, that is mandatory. SW, the FW files, and the communications cable are required to perform the FW update. o Installing entry-locks and re-installation of the keypad may reset the auto-open feature if the new keypad is at a lower FW level than the lock(s).
1.1.4.0	17 June 2021	<ul style="list-style-type: none"> - Added robustness to startup processing during static discharge events in uninstalled state.

1.1.4.1	7 July 2021	- Further improvements to startup/recovery issues resulting from static discharge
1.1.4.2	23 Sept 2021	- In some situations, TDO fob usage can be performed when lock has time delay override privilege off.
1.1.5.7	28 Sept 2021	- Added robustness in handling programming after a firmware update (power cycle no longer required after update)
1.1.6.2	16 May 2022	- Added support for alternate flash IC. No functional changes
1.2.2.3	3 Oct 2022	<ul style="list-style-type: none"> - Added additional audits <ul style="list-style-type: none"> o Forced Combination Change o Access Schedule changed o Access Schedule Lock Assignment changed o Holiday Change o Observe DST setting changed - Added time lock restrictions for when the system is in a time locked situation for the Manager to be able to immediately change the definition. - Added ability to change combination on uninstalled display model keypads. - Added feedback when Wrong Try Penalty period has completed. - Added ability to see system information if not installed for keypad models with a display. - Added enforcement for Master User to change combination when installed. Also that the Master User cannot set combo back to the factory default. - Added other informative messages for keypad models with a display. - Extended time between key presses before keypad goes to sleep. - Added support for FW update when not installed. - Added support to change combo when uninstalled for non-display keypad models. - Newly added users will now have open and audit privileges by default. - Added support for Observe DST setting for the 702 model. - Added Reset Box blink in all cases when reset is attempted. - Various other minor bug fixes. <p>NOTE: When one of the devices (keypads or locks) is at this firmware level, the other devices must be updated to be configurable via software</p>
1.3.1.4	7 Aug 2024	<ul style="list-style-type: none"> - Added new user mode: "Dual + Manager" - Added new functionality: Bolt must be retracted to access the menu.
1.4.0.2	19 Aug 2024	- Added new functionality: Master user can be deleted.

Appendix C: LA GARD 700 Basic Operating Instructions (Dual-Handed Swing Bolt or Deadbolt)

Compatibility and Identification

- 700 Basic Keypads and Locks are not compatible with 700 Series or LA GARD Legacy Locks and Keypads.
- 700 Basic Keypads and Locks are compatible with these 700 Series Software and these 700 Series Accessories:
 - 700 Series Reset Box (Part Number 704065).
 - 700 Series AC-Power Supply (Part Number 701131).
 - 700 Series Software for Firmware Update Only.
 - 700 Series USB Dongle (Part Number 707040).
 - 700 Series USB to Mini USB Cable (Part Number 203325).
- Identify an installed LA GARD Basic Lock by pressing # on the keypad. 700 Basic Keypads will illuminate the backlight feature but will not respond to this command.

Note: Keypad Models 701-705 will respond with a green LED.

User Operations

User Operations	Super Master Reset Code (Optional)	Manager	User
Reset Lock	Yes	No	No
Open Lock	No	Yes	Yes
Change Own Combination	❖	Yes	Yes
Enable/Reinstate User	No	Yes	No
Disable User	No	Yes	No
Delete User	No	Yes	No
Firmware Update (Requires Connection to 700 Series Software)	No	Yes	No

❖ Super Master Reset Code Must be changed from default prior to changing the Manager Combination. This is the only opportunity to set the code. Once set, it cannot be changed. If it is not set at this time, the Super Master Reset function will not be available.

Lock Operating and Navigation

- To Open a lock, Enter 6 Digit Combination.
- Lock must be opened within 4 seconds of entering a valid Combination.
- To open a container with a Swing Bolt Lock, turn the container handle to the open position and open the door.
- To open container with a Dead Bolt Lock, turn the keypad or dial to retract the bolt and open the door.
- When closing a container, verify that it has been secured.

- To enter a lock operation command, enter the 6-digit Combination and hold the last digit for 3 seconds until the keypad responds with and the LED will remain on.
- If a mistake is made while entering a Combination or Command, wait thirty seconds and repeat the operation.
- A Double Signal indicates that the Combination or Command valid and accepted.
- A Triple Signal indicates that the Combination or Command is invalid.
- Super Master Reset Code (SMR) must be changed from the default 55555555 before the Manager Combination is changed or the SMR option will be unavailable. Once the Super Master Reset Code has been set it cannot be changed unless the lock is reset using a compatible Reset Box.

Lock Operating and Navigation

Refer to the LA GARD 700 Series Quick Start Guide or Safe Lock Installation Guide for mounting instructions. The lock should be mounted and connected to the keypad before applying power or inserting batteries.

1. Mount the Keypad.
2. Mount the Lock.
3. Connect the keypad to the ENT port of the lock.
4. Add batteries and/or connect to power. The lock will respond to confirm that it is ready for operation. Open the lock using default Manager Code 123456.

Note: If the keypad is connected to power and no lock is detected within 10 seconds, the keypad will give an error signal. x5

Once the lock and keypad connection is corrected, the keypad will confirm that it is ready for operation. Press any number key to check connection again.





















Quick Start: 1 Manager/1 User/Super Master Reset Code





















Perform all Programming with the container door open. Test each User Combination before closing container.

1. Change Super Master Reset Code (Optional)	Press and hold 0 for 3 seconds Enter the default code 55555555 and hold the last digit for 3 seconds LED will remain lit. Press 0 Enter new 8-digit code Re-enter new 8-digit code LED will turn off	Super Master Reset Code is available for use.
2. Change Combination (Recommended)	Open container Enter 000000 Enter default Combination 123456 LED will remain lit. Enter new Combination (ex. 654321) Re-enter new Combination (ex. 654321) Test Combination before closing container LED will turn off	Manager Combination is changed.
3. Enable User – Command 1 (Optional)	Enter new Manager Combination and hold the last digit for 3 seconds LED will remain lit. Press 1 Enter new User Combination	New User is active with Combina

	Re-enter new User Combination 	tion.
	Test Combination	
	LED will turn off	

Lock Operating and Navigation

Operation	Action	Requirement	Result
Set Super Master Reset Code	Press and hold 0 for 3 seconds  Enter the default code 55555555 and hold the last digit for 3 seconds    LED will remain lit. Press 0  Enter new 8-digit code  Re-enter new 8-digit code  LED will turn off	Set up operation. Must be done before the Manager changes their combination.	Super Master Reset Code is available for use.
Open Lock	Enter active combination  Open container	Manager or User	Lock is opened. Within 4 seconds, the bolt can be retracted.
Change Combination	It is recommended to perform this operation with the container open. Method 1: Enter 000000  Enter existing Combination (ex. 123456)  LED will remain lit. Enter new Combination (ex. 654321)  Re-enter new Combination (ex. 654321)  LED will turn off OR Method 2: Enter existing Combination (ex. 123456). Hold the last digit for 3 seconds   LED will remain lit. Press 0 Enter new Combination (ex. 654321)  Re-enter new Combination (ex. 654321)  LED will turn off Test Combination before closing the container.	Manager or User	Combination is changed
Enable User Command 1	Enter Manager Combination and hold the last digit for 3 Seconds   LED will remain lit. Press 1  Enter new User Combination  Re-enter new User Combination  Test Combination LED will turn off.	Manager	New User is active with Combination.
Disable User	Enter Manager Combination hold the last digit for 3	Manager	User is disabled. Combination is retained but not active.

Command 2	seconds    LED will remain Lit Press 2   LED will turn off		
Reinstate User Command 1	Enter Manager Combination and hold the last digit for 3 seconds    LED will remain lit Press 1   LED will turn off	Manager	Disabled User is active with existing Combination
Delete User Command 3	Enter Manager Combination and hold the last digit for 3 seconds    LED will remain lit Press 3   LED will turn off	Manager	User is deleted. Combination is deleted.
Reset Lock with Super Master Reset Code	Press and Hold 0 for 3 seconds  Enter the Super Master Reset Code and hold the last digit for 3 seconds    Press 8   LED will turn off	Super Master Reset Code must be set.	Super Master Combination remains the same. Manager Combination is 123456. No User Combination exists.

Other Features

Wrong Try Penalty



Entry of 4 consecutive invalid Combinations initiates a 5-minute delay penalty. During this penalty period:



- Keypad LED will flash every 10 seconds.
- Keypad will not respond to use of number keys.

After 5-minute delay, 2 consecutive invalid Combinations will initiate another 5-minute penalty period. This will continue until a valid Combination is entered.

Low Battery/Battery Replacement

It is recommended to change batteries once a year. Use only high quality 9-volt Alkaline batteries.

Low Battery Warning – Keypad will repeat signal 5 times during lock opening.   x5 This warning indicates that the battery is low and should be replaced.

Critical Low Battery Warning – Keypad respond to any key press by repeating this signal 10 times   x10

This warning indicates that the lock cannot be safely operated. The batteries must be replaced before the lock will operate.

Mechanical Reset with Reset Box

A mechanical reset can be done utilizing the LA GARD Reset Box (PN 704065) When reset using the 700 Series Reset Box, a lock can be reset to these Default Settings:

- Super Master Reset Code will return to default 55555555 and must be set prior to changing the Manager Combination.
- Manager Combination will return to default 123456.
- No Active User will Exist.

Once the Reset Box is connected to a safe lock, deleted users cannot be recovered. All settings will be restored to the default values. While the Reset Box is connected to the lock, ALL communication from the Keypad is rejected. Access to the secured area MUST be maintained (keep the access door open) until the Reset Box is disconnected from the lock. If the access door is closed, the lock will have to be drilled to re-open.

To perform a reset using the Reset Box

1. Remove Batteries or Disconnect the lock from any power source.
2. Press and hold the 0 key for 10 seconds to discharge any residual energy.
3. Connect the Reset Box to the Safe Lock BAT port.
4. The Reset Box LED will illuminate for approximately 3 seconds and then stop when the reset is complete. Do not unplug the box before the reset is complete.
5. Disconnect the Reset Box from the Safe Lock.
6. Once Successfully reset, the Manager Combination will be reset to the default 123456 and the Super Master Reset Code will return to default 55555555.
7. Reconnect power to the lock. Test by opening the lock with the default Manager Combination of 123456.
Note: If the Reset Box LED does not turn on. Disconnect the Reset Box and repeat steps 1 and 2.

Firmware Upgrade

When a new firmware is available, these files will be available to LA GARD Software users. Using the LA GARD Software client, keypad and lock firmware can be updated. To update the Lock and Keypad Firmware to the current version, the Manager will require a PC with 700 Series Software, a 700 Series USB Dongle (PN 7047040), and a USB to Mini USB Cable (PN 203325).







1. Connect the Keypad to the PC. Plug the 700 Series USB Dongle into the USB Port of the PC. Plug the USB port of the cable into the dongle. Then plug the Mini USB into the port on the lock Keypad.
2. Enter the Manager Combination and hold the last digit for 3 seconds.  LED remains on.
3. Press 6.  LED remains on. Note: The unit is in Firmware Load Mode for about 60 seconds. During this period, the unit will ignore any inputs from the keypad to allow communication between the software and the unit.
4. Use the software to select and upload the latest 700 BASIC firmware file. LED remains on until connection is established. If no connection is established within 60 seconds, it will time out and the LED will turn off. Once the connection is established, the keypad LED will blink green throughout the entire update process.
5. The Keypad LED will stop flashing green to signal that the firmware update is complete.

Note: 700 Basic Locks and Keypads are only compatible with 700 Basic Firmware. 700 Basic Firmware is not compatible with other 700 series models. If an incompatible firmware is chosen, the 700 Series Software will display an error and maintain the connection until the compatible firmware is selected. To clear the error, select the appropriate firmware and complete the update.

If an incompatible command is selected, the lock may respond with a Red LED that may remain on for up to 20 seconds. During that time the keypad will not respond to key presses.

Appendix D: LA GARD 700 Series Simple Set-Up: 702 with 1 Manager/1 Standard User/6 Digit Combination













Navigation Tips

- Any key press wakes the system. The commands below are shown with the  as the key press for waking the system. When not needed, the lock will respond with a short red flash  and low beep  signaling that the lock is ignoring RETURN and waiting for your # command.
- # key during a command sequence will cancel the sequence
- Start a new open command string by entering id and combination
-  Return Key generally submits the prior keystrokes
- Successful # command will receive a response with 
- Failed # command will receive a response with 
- The light indicator will remain green during entry of a # command. This light will turn off when the command is canceled or completed.

Initial Set Up Commands (for 1 Manager/1 Standard User)

The commands below are shown with the  as the key press for waking the system. When not needed the lock will respond with a short red flash and low beep signaling that the lock is ignoring that key and waiting for your # command.

Audit Events shown below are not recorded for the 701 Models.

	Action	Command String	Result
Open the container using the Factory Default Open Code of 1. Keep the container open while performing these set up commands.			
Step 1 Install with Preconfigured User	Add Preconfigured Manager: #50 Change Master Combination: #52 Install Lock: #22	 #50     #52 00 (ID) 12345678 (Combo) 00 (ID) _ _ _ _ _ _ _ _ (New 8 Digit Combo) 00 (ID) _ _ _ _ _ _ _ _ (New Combo)   [#22] + [00] + [8 Digit Combo]  	Keypad:  Lock: Installed with Manager User 01 Enabled, Combination = 123456, Privileges: Users should change the combination for first use Audit: Event 5 & 14 Recorded
Step 2	Add Standard User with Open Only: #50	Standard User  #50 00 (ID) _ _ _ _ _ _ _ _ (New Master Combo) 02 (ID) 123456 (Combo) 2 1  Open Only Privilege	Keypad:  Lock: New User with Privileges, Users should change the combination for first use Audit: Event 14 Recorded

Step 3 Change Combinations (Recommended)	Change Manager Combination: #52	#52 01 (ID) 123456 (Combo) 01 (ID) _ _ _ _ _ (New 6 Digit Combo) 01 (ID) _ _ _ _ _ (New Combo)	Keypad: Lock: Combination Changed Audit: Event 14 Recorded
	Change Standard User Combination: #52	#52 02 (ID) 123456 (Combo) 02 (ID) _ _ _ _ _ (New 6 Digit Combo) 02 (ID) _ _ _ _ _ (New Combo)	Keypad: Lock: Combination Changed Audit: Event 14 Recorded

Other System Function Settings

The commands below are shown with the as the key press for waking the system. When not needed the lock will respond with a short red flash and low beep signaling that the lock is ignoring that key and waiting for your # command.

Audit Events shown below are not recorded for the 701 Models.

Action	Command String	Requirement	Result
Set/Change Combination Length: #11	#11 00 (ID) _ _ _ _ _ (Combo) 6 for 6 digit #11 00 (ID) _ _ _ _ _ (Combo) 7 for 7 digit #11 00 (ID) _ _ _ _ _ (Combo) 8 for 8 digit #11 00 (ID) _ _ _ _ _ (Combo) 9 for 9 digit	Master Only Note: Impact to existing user combinations	Keypad: Lock: Combo length changed for Manager and Standard Users. Note: Master Combo length does not change from 8 characters. Changing the Combo Length will impact existing user combos. * Use the Master to Reset User combos after changing the Combo Length. Users should then change combo for first use. Audit: Event 31 Recorded
Set Force Change Combo	Force Combination Change On/Off: #17 (Default Off) Do Not Require Combo Change: #17 00 (ID) _ _ _ _ _ (Combo) 0 Require Combo Change: #17 00 (ID) _ _ _ _ _ (Combo) 1	Master Only	Keypad: Lock: Require Combination Change on First Use will be On/Off Audit: Event 46 Recorded
Set Buzzer On/Off: #41	#41 __ (ID) _ _ _ _ _ (Combo) 0 for Buzzer Off #41 __ (ID) _ _ _ _ _ (Combo) 1 for Buzzer On	Master or Manager	Keypad: Lock: Buzzer is On/Off

Enable FW Update Port: #99	🟢 #99 __ (ID) _____ (Combo) 🟢	Master or Manager	Keypad: 📄📄📄🔊🔊🔊 Lock: Firmware can be updated by 700 Series Software. Audit: Event 37/38 Recorded
Open PC Link: #30	🟢 #30 __ (ID) _____ (Combo) 🟢	Master, Manager, or User with Privilege	Keypad: 📄📄📄🔊🔊🔊 Green LED blinks during data transfer Lock: Can be configured by software Audit: Event 33 & 34 Recorded Note: 702 models support PC LINK Compare, Programming and Audit Features not available on 701
Set Backlight to On/Off: #40 (702 Only)	🟢 #40 __ (ID) _____ (Combo) 0 🟢 for Off 🟢 #40 __ (ID) _____ (Combo) 1 🟢 for On	Master or Manager (702 Only)	Keypad: 📄📄📄🔊🔊🔊 Lock: Backlight is On/Off
Set Local Time: #65 (702 Only)	#65 __ (ID) _____ (Combo) YYMMDD 🟢 HHmm YY=Year, MM=Month, HHmm=Hour/Minutes (24 hours)	Master or Manager (702 Only)	Keypad: 📄📄📄🔊🔊🔊 Lock: Time Set Audit: Event 2 Recorded
Enable/Disable/Modify Time Delay: #72 (702 Only)	to Enable: #72 __ (ID) _____ (Combo) XX YY 🟢 XX=Delay Period Minutes 1-99, YY=Confirmation Window Minutes 1-60 to Disable: #72 __ (ID) _____ (Combo) 00 01 🟢 00=Delay Period Minutes, 01=Confirmation Window Minutes	Master or Manager (702 Only)	Keypad: 📄📄📄🔊🔊🔊 Lock: Time Delay is Enabled with selected Delay Period and Confirmation Window or Disabled Audit: Event 8 Recorded Note: When modifying time delay settings to disable or reduce Delay Period, the new time delay setting will not be effective until the lock is opened successfully under the previous delay requirement
Allow Time Delay Override (TDO): #73 (702 Only)	#73 00 (ID) _____ (Combo) 1 🟢 to Enable and Allow TDO #73 00 (ID) _____ (Combo) 0 🟢 to Disable and Disallow TDO	Master Only (702 Only)	Keypad: 📄📄📄🔊🔊🔊 Lock: Time Delay Override is Enabled/Disabled Audit: Event 39/40 Recorded

Configure Input Signal: #16 (702 Only)	#16 00 (ID) _ _ _ _ _ (Combo) 0 Ignore #16 00 (ID) _ _ _ _ _ (Combo) 1 Remote Lockout #16 00 (ID) _ _ _ _ _ (Combo) 2 Remote TDO #16 00 (ID) _ _ _ _ _ (Combo) 3 Dual User Override	Master Only (702 Only)	Keypad: Lock: Lock will react to Input Signal as indicated Audit: Event 43 Recorded
Set User Mode: #12 (702 Only)	#12 00 (ID) _ _ _ _ _ (Combo) 0 Single User #12 00 (ID) _ _ _ _ _ (Combo) 1 Dual User, does not apply to manager #12 00 (ID) _ _ _ _ _ (Combo) 2 Dual User, does apply to manager	Master Only (702 Only)	Keypad: Lock: User Mode is set and defined as selected Audit: Event 30 Recorded
Enable/Disable Duress Mode: #14 (702 Only)	#14 00 (ID) _ _ _ _ _ (Combo) 0 to Disable #14 00 (ID) _ _ _ _ _ (Combo) 1 to Enable	Master Only (702 Only)	Keypad: Lock: Duress Mode is Disabled/Enabled

Operation Commands

The commands below are shown with the as the key press for waking the system. When not needed the lock will respond with a short red flash and low beep signaling that the lock is ignoring that key and waiting for your # command.

Audit Events shown below are not recorded for the 701 Models.











































Action	Command String	Requirement	Result
Change Combination: #52	#52 _ _ (ID) _ _ _ _ _ (Combo) _ _ (ID) _ _ _ _ _ (New Combo) _ _ (ID) _ _ _ _ _ (New Combo)	Master, Manager or Standard User, Combination length 6-9 as required (Master requires 8)	Keypad: Lock: Combination Changed Audit: Event 14 Recorded



















<p>Open Lock (Single User)</p>	<p>🔒 __ (ID) _ _ _ _ _ (Combo) Signal Duress +/-1 last digit of combination (702 Only) Alarm box and Alarm Connectivity required for Silent Alarm</p>	<p>Manager or Standard User with Privilege</p>	<p>Keypad: 📱📱📱🔊🔊🔊 Lock: Opens Audit: Event 10 Recorded for successful Unlock Event 21 when Unlocked with TDO Event 23 when Unlocked with Duress Combo Event 18 Bolt Retracted (Bolt Switch Required) Event 19 Bolt Extended (Bolt Switch Required)</p>
<p>Open Lock (Dual User) (702 Only)</p>	<p>🔒 __ (ID) _ _ _ _ _ (Combo) 🔒 __ (ID) _ _ _ _ _ (Combo) Signal Duress +/-1 last digit of combination (702 Only) Alarm box and Alarm Connectivity required for Silent Alarm</p>	<p>Manager or Standard User with Privilege</p>	<p>Keypad: 📱📱📱🔊🔊🔊 Lock: Combination Changed Audit: Event 10 Recorded for successful Unlock Event 21 when Unlocked with TDO Event 23 when Unlocked with Duress Combo Event 18 Bolt Retracted (Bolt Switch Required) Event 19 Bolt Extended (Bolt Switch Required)</p>
<p>Cancel Time Delay: #74 (702 Only)</p>	<p>#74 __ (ID) _ _ _ _ _ (Combo) 🔒</p>	<p>Master, Manager, or Standard User Time Delay Period must be active</p>	<p>Keypad: 📱📱📱🔊🔊🔊 Lock: Remains Locked. Delay Period is Ended. No Opening Window will be started.</p>

User Administration Commands

The commands below are shown with the  as the key press for waking the system. When not needed the lock will respond with a short red flash and low beep signaling that the lock is ignoring that key and waiting for your # command.

Audit Events shown below are not recorded for the 701 Models.













Action	Command String	Requirement	Result
Add Standard User: #50	<p>Open Only:  #50 __ (ID) _ _ _ _ _ (Combo) _ _ (New ID) _ _ _ _ _ (New Combo) 2 1 </p> <p>Audit Only:  #50 __ (ID) _ _ _ _ _ (Combo) _ _ (New ID) _ _ _ _ _ (New Combo) 2 2 </p> <p>Open + Audit:  #50 __ (ID) _ _ _ _ _ (Combo) _ _ (New ID) _ _ _ _ _ (New Combo) 2 3 </p> <p>Open + TDO:  #50 __ (ID) _ _ _ _ _ (Combo) _ _ (New ID) _ _ _ _ _ (New Combo) 2 5 </p> <p>Open + Audit + TDO:  #50 __ (ID) _ _ _ _ _ (Combo) _ _ (New ID) _ _ _ _ _ (New Combo) 2 7 </p>	<p>Master or Manager</p> <p>Combination Length must meet requirement</p>	<p>Keypad:      </p> <p>Lock: New User with Privileges as identified. User should change combination for first use</p> <p>Audit: Event 14 Recorded</p>
Add Manager User: #50	<p>Open Only:  #50 __ (ID) _ _ _ _ _ (Combo) _ _ (New ID) _ _ _ _ _ (New Combo) 4 1 </p> <p>Audit Only:  #50 __ (ID) _ _ _ _ _ (Combo) _ _ (New ID) _ _ _ _ _ (New Combo) 4 2 </p> <p>Open + Audit:  #50 __ (ID) _ _ _ _ _ (Combo) _ _ (New ID) _ _ _ _ _ (New Combo) 4 3 </p> <p>Open + TDO:  #50 __ (ID) _ _ _ _ _ (Combo) _ _ (New ID) _ _ _ _ _ (New Combo) 4 5 </p> <p>Open + Audit + TDO:  #50 __ (ID) _ _ _ _ _ (Combo) _ _ (New ID) _ _ _ _ _ (New Combo) 4 7 </p>	<p>Master Only</p> <p>Manager must be created by Master</p> <p>Combination Length must meet requirement</p>	<p>Keypad:      </p> <p>Lock: New User with Privileges as identified, User should change combination for first use</p> <p>Audit: Event 14 Recorded</p>
User Enable/Disable: #54	<p> #54 __ (ID) _ _ _ _ _ (Combo) _ _ (User to Change) 0  to Disable User</p> <p> #54 __ (ID) _ _ _ _ _ (Combo) _ _ (User to Change) 1  to Enable User</p>	<p>Master or Manager</p> <p>Manager must be managed by Master</p>	<p>Keypad:      </p> <p>Lock: User Enabled/Disabled</p> <p>Audit: Event 14 Recorded</p>









Edit User Privileges: #55	Open Only: #55 __ (ID) _ _ _ _ _ (Combo) __ (User to Change) 1 Audit Only: #55 __ (ID) _ _ _ _ _ (Combo) __ (User to Change) 2 Open + Audit: #55 __ (ID) _ _ _ _ _ (Combo) __ (User to Change) 3 Open + TDO: #55 __ (ID) _ _ _ _ _ (Combo) __ (User to Change) 5 Open + Audit + TDO: #55 __ (ID) _ _ _ _ _ (Combo) __ (User to Change) 7	Master or Manager Manager privileges must be edited by Master	Keypad:       Lock: User Privilege changed as identified Audit: Event 14 Recorded
Delete User: #56	#56 __ (ID) _ _ _ _ _ (Combo) __ (User to Delete)	Master or Manager Manager must be deleted by Master	Keypad:       Lock: User Deleted Audit: Event 14 Recorded
Reset User Combination: #57	#57 __ (ID) _ _ _ _ _ (Combo) __ (ID to Reset) _ _ _ _ _ (New Combo) __ (ID to Reset) _ _ _ _ _ (New Combo)	Master or Manager Manager must be reset by Master Combination Length must meet requirement	Keypad:       Lock: User will have new Initial Combination. User must change combination for first use. Audit: Event 14 Recorded

Uninstall/Reinstall/Reset Keypad and Lock

The commands below are shown with the  as the key press for waking the system. When not needed the lock will respond with a short red flash and low beep signaling that the lock is ignoring that key and waiting for your # command.

Audit Events shown below are not recorded for the 701 Models.

Action	Command String	Requirement	Result
Reinstall Keypad: #32	#32 __ (ID) _ _ _ _ _ (Combo)	Open Privilege Required	Keypad: Alternating Red and Green Flashes indicate the same Keypad Model is not paired, Success indicated with       Lock: Lock is Installed to Keypad Audit: Event 17 Recorded
Uninstall Lock: #23	#23 00 (ID) _ _ _ _ _ (Combo)	Master Only	Keypad:       Lock: Is no longer installed to Keypad, all settings are maintained

			Audit: Event 11 Recorded
Reset Lock: #25	 #25 00 (ID) _ _ _ _ _ (Combo) 	Master Only	Keypad:   Lock: Master Combination is reset to 12345678, All users deleted, All Factory Defaults restored, Lock will be uninstalled from Keypad Audit: Event 4 Recorded
Install Lock: #22	 #22 00 (ID) _ _ _ _ _ (Combo) 	Uninstalled: Master Combination has been changed from default.	Keypad:   Lock: Installed Audit: Event 5 Recorded



LA GARD 700 Series

Support Documents:

Installation Manuals

LA GARD 700 Series Battery Box Installation Box

LA GARD 700 Series Keypad Installation Guide

LA GARD 700 Series Multiplexer Installation Box

LA GARD 700 Series Power Supply Installation Guide

LA GARD 700 Series Reset Box Installation Box

LA GARD 700 Series Safe Lock Installation Guide

LA GARD 700 Series Alarm Box Installation Guide

LA GARD 700 Series Installation Best Practices

Brochures and Spec Sheets:

LA GARD 700 Series Brochure

LA GARD 700 Series All Model Spec Sheet

LA GARD 700 Series Model 702 Spec Sheet

LA GARD 700 Series Model 703 Spec Sheet

LA GARD 700 Series Model 704 Spec Sheet

LA GARD 700 Series Model 705 Spec Sheet

Operation Manuals:

LA GARD 700 Series – System User Guide

LA GARD 700 Series – Software Installation & Registration Guide (EN)



dormakaba YouTube Channel

Support Videos:

Play list: dormakaba Safe Locks (12 Video Playlist)
www.youtube.com/playlist?list=PLbUIGritJi1LldY-EqbSfUqW0bh9cttp

Sales Support:

sales.safelocks.us@dormakaba.com

Technical Support Contact Information:

customer-service-kml.us@dormakaba.com
8am-8pm EST, +1 888 950 4715

How can we help you?

Any questions? We would be happy to advise you.

Contact us: sales.safelocks.us@dormakaba.com

SERIE LA GARD 700

Guía del sistema para el usuario para los modelos 700 Basic -705



Índice

1	Introducción.....	6
1.1	Estándares aprobados	6
1.2	Precauciones eléctricas	7
1.3	Herramientas	7
2	Típico diseño del sistema (simple y múltiple).....	8
2.1	Componentes de una cerradura de caja fuerte	9
2.2	Componentes del sistema	9
2.2.1	Teclado numérico	9
2.2.2	Multiplexor	10
2.2.3	Cerradura de caja fuerte	10
2.2.4	Adaptador de CA	10
2.2.5	Compartimento de pilas	10
2.2.6	Caja de alarma	10
2.2.7	Caja de restablecimiento	10
2.2.8	Llavero transmisor	10
2.2.9	Cuestiones de alimentación	11
2.3	Introducción	12
3	Cómo utilizar el sistema.....	12
3.1	Definiciones de modelos de teclado numérico.....	12
3.2	Teclado numérico – Diseño, uso y configuración	15
3.2.1	Diseño y uso general del teclado numérico	15
3.2.2	Uso de un teclado numérico con pantalla – Ajustes del menú	16
3.2.3	Uso de un teclado numérico sin pantalla - N.º de comandos.....	17
3.3	Funciones del sistema	18
3.3.1	Información del sistema (solo con pantalla)	20
3.3.2	Modo de retroiluminación	20
3.3.2.1	Modo de retroiluminación – Teclado numérico con pantalla	20
3.3.2.2	Modo retroiluminación – Teclado numérico 702 (sin pantalla).....	20
3.3.3	Modo de timbre	21
3.3.3.1	Modo de timbre – Teclado numérico con pantalla	21
3.3.3.2	Modo de timbre – Teclado numérico sin pantalla	21
3.3.4	Longitud de la combinación	21

3.3.4.1 Longitud de combinación – Teclado numérico con pantalla	21
3.3.4.2 Longitud de combinación – Teclado numérico 702	22
3.3.5 Cambio de combinación forzado	22
3.3.5.1 Cambio de combinación forzado – Teclado numérico con pantalla	22
3.3.5.2 Cambio de combinación forzado – Teclado numérico 702	22
3.3.6 Modo de usuario	22
3.3.6.1 Modo de usuario – Teclado numérico con pantalla	23
3.3.6.2 Modo de usuario – Teclado numérico 702	23
3.3.7 Modo de credencial (solo modelos 703B, 704B y 705)	23
3.3.8 Modo de alarma (alarma silenciosa)	24
3.3.8.1 Modo de alarma – Teclado numérico con pantalla	24
3.3.8.2 Modo de alarma – Teclado numérico 702	25
3.3.9 Señal de entrada	25
3.3.9.1 Señal de entrada – Teclado numérico con pantalla	25
3.3.9.2 Señal de entrada – Teclado numérico 702	26
3.3.10 Abrir para cambiar (Open 2 Change)	26
3.3.10.1 Abrir para cambiar (Open 2 Change) – Teclado numérico con pantalla	26
3.3.10.2 Abrir para cambiar (Open 2 Change) – Teclado numérico 702	26
3.4 Usuarios	27
3.4.1 Tipos de usuario de las cerraduras	27
3.4.1.1 Master	27
3.4.1.2 Administrador	27
3.4.1.3 Usuarios estándar	28
3.4.2 Privilegios de usuario	28
3.4.2.1 Privilegios de usuario – Acceder a cerradura	28
3.4.2.2 Privilegios de usuario – Auditar cerradura	28
3.4.2.3 Privilegios de usuario – Saltar retardo con combinación	28
3.4.2.4 Privilegios de usuario – Saltar retardo con credencial de llavero transmisor	28
3.4.3 Asignación de ID y privilegios de usuario	32
3.4.3.1 Agregar usuario – Teclado numérico con pantalla	32
3.4.3.2 Agregar usuario – Teclado numérico 702	33
3.4.4 Editar usuario	34
3.4.4.1 Editar usuario – Teclado numérico con pantalla	34
3.4.4.2 Editar usuario – Teclado numérico 702	34
3.4.5 Eliminar usuario	35
3.4.5.1 Eliminar usuario – Teclado numérico con pantalla	35
3.4.5.2 Eliminar usuario – Teclado numérico 702	35
3.4.5.3 Eliminar usuario Master	36

3.5 Instalación (vínculo electrónico) de una cerradura y un teclado numérico.....	36
3.5.1 Instalar (vincular de forma electrónica) una cerradura y un teclado numérico con pantalla OLED.....	36
3.5.2 Instalar (vincular de forma electrónica) una cerradura y un teclado numérico 702.....	37
3.5.2.1 Proceso de instalación estándar.....	37
3.5.2.2 Instalación con un usuario preconfigurado.....	38
3.6 Apertura de una cerradura.....	39
3.6.3 Apertura de una cerradura – Teclado numérico con pantalla.....	39
3.6.4 Abrir una cerradura – Teclado numérico 702.....	39
3.6.5 Apertura de una cerradura – Desactivación remota.....	39
3.7 Cambio de combinación.....	40
3.7.1 Cambio de combinación – Teclado numérico con pantalla.....	40
3.7.2 Cambiar la combinación – Teclado numérico 702.....	40
3.8 Reinstalar teclado numérico.....	41
3.9 Cambiar hora/fecha/horario de verano.....	41
3.9.1 Cambiar hora/fecha/horario de verano – Teclado numérico con pantalla.....	41
3.9.2 Cambiar hora/fecha/horario de verano – Teclado numérico 702.....	42
3.10 Niveles de batería.....	42
3.10.1 Aviso de batería baja.....	42
3.10.1.1 Advertencia de batería baja – Teclado numérico con pantalla.....	42
3.10.1.2 Advertencia de batería baja – Teclado numérico 702.....	43
3.10.2 Aviso de batería extremadamente baja.....	43
3.10.2.1 Advertencia de batería extremadamente baja – Teclado numérico con pantalla.....	43
3.10.2.2 Advertencia de batería extremadamente baja – Teclado numérico sin pantalla.....	43
3.10.3 Cambiar pilas en estado de batería extremadamente baja.....	43
3.11 Consulta de auditorías (solo teclados numéricos con pantalla).....	43
3.12 Penalización de intento fallido.....	44
3.13 Cerraduras.....	45
3.13.1 Instalación física de una cerradura.....	45
3.13.2 Desinstalación (desvinculación electrónica) de una cerradura.....	45
3.13.2.1 Desinstalación de una cerradura – Teclado numérico con pantalla.....	45
3.13.2.2 Desinstalar una cerradura – teclado numérico 702.....	45
3.13.3 Restablecer una cerradura.....	45
3.13.3.1 Restablecimiento Master – Teclado numérico con pantalla.....	46
3.13.3.2 Restablecimiento Master – Teclado numérico 702.....	46
3.13.3.3 Restablecimiento mecánico.....	47
3.14 Retardo.....	47

3.14.1 Activar/desactivar retardo de tiempo	47
3.14.1.1 Activar/desactivar retardo de tiempo – Teclado numérico con pantalla	47
3.14.1.2 Modo de retardo de tiempo con cuenta – Teclado numérico con pantalla	48
3.14.1.3 Activar/desactivar retardo de tiempo – Teclado numérico 702	48
3.14.2 Abrir una cerradura durante un retardo de tiempo	49
3.14.2.1 Abrir una cerradura durante un retardo de tiempo – Teclado numérico con pantalla	49
3.14.2.2 Abrir una cerradura durante un retardo de tiempo – Teclado numérico 702	49
3.14.3 Cancelar un retardo	49
3.14.3.1 Cancelar un retardo – Teclado numérico con pantalla	50
3.14.3.2 Cancelar un retardo de tiempo – Teclado numérico 702	50
3.14.4 Permitir saltar retardo	50
3.14.4.1 Permitir saltar retardo – Teclado numérico con pantalla	50
3.14.4.2 Permitir saltar retardo – Teclado numérico 702	51
3.14.5 Abrir cerradura durante retardo mediante Saltar retardo con combinación	51
3.14.5.1 Abrir cerradura durante retardo mediante Saltar retardo con combinación – Teclado numérico con pantalla	51
3.14.5.2 Abrir cerradura durante retardo mediante Saltar retardo con combinación – Teclado numérico 702	51
3.14.6 Abrir cerradura durante retardo mediante Saltar retardo con llavero transmisor	51
3.15 Apertura automática	53
3.15.1 Aspectos de la apertura automática	53
3.15.1.1 Interacciones de la apertura automática con otras funciones	54
3.15.1.2 Respuesta a la apertura automática	54
3.15.1.3 Respuesta a la apertura automática con nivel de batería bajo o extremadamente bajo	55
3.15.2 Configuración de la apertura automática – Teclado numérico con pantalla	56
3.16 Añadir programaciones de bloqueo horario	56
(solo los modelos 704 y 705)	56
3.17 Reglas de hora/fecha en las cerraduras LA GARD de la serie 700	57
3.18 Respuesta a la identificación con llavero transmisor	58
3.18.1 Respuesta a la credencial con llavero transmisor	58
3.18.2 Indicador de batería baja y extremadamente baja del llavero transmisor	59
4 Seguridad del sistema	59
4.1 Codificación de datos	59
4.2 Gestión de la combinación inicial	59
5 Software de LA GARD	60
5.1 Agregar un usuario con el <i>software</i> de LA GARD	60
5.2 Instalar un usuario en el teclado numérico	61

5.3 Actualización del <i>firmware</i>	61
5.4 Recuperar auditorías.....	62
5.5 Añadir programación de bloqueo horario utilizando el <i>software</i> de LA GARD (solo modelos 704 y 705)	64
Apéndice A: Lista de auditorías	65
Apéndice B: Notas de la versión de la serie LA GARD 700	66
Apéndice C: Instrucciones básicas de operación de LA GARD 700 (perno articulado o pestillo de doble manija)	73
Apéndice D: Configuración simple de la serie LA GARD 700: 702 con 1 administrador, 1 usuario estándar y combinaciones de 6 dígitos.....	79

1 Introducción

Esta guía presenta información general para usar y programar las cerraduras de caja fuerte con combinación y funcionamiento eléctrico de los modelos 700 Basic -705 de la serie LA GARD 700 y todos sus componentes, incluidos los accesorios y el cliente de *software*. Este documento presupone que el instalador tiene nociones de electricidad, mecánica e informática y que está familiarizado con sistemas de cerraduras de caja fuerte y los componentes asociados. Para un manejo fiable y seguro del equipo, es necesario cumplir con todas las medidas de seguridad detalladas en esta guía.

1.1 Estándares aprobados

La gama de cerraduras de caja fuerte LA GARD se ajusta a los siguientes estándares aprobados:

- UL 2058 (cerraduras electrónicas de alta seguridad)
- EN 1300:2018
- Modelo: 705 – FCC ID: 2ASNP-705, CI ID: 24793-705
- Modelo: DKLG70X – FCC ID: 2ASNP-DKLG70X, CI ID: 24793-DKLG70X
- VDS 2395 clase 2, modelos: 700 Basic-704
- SBSC 3880:2015, modelos: 700 Basic-704
- CNPP A2p — Nivel B/E, modelos: 700 Basic-704

Nota: Tras comprobar el equipo, se ha constatado que cumple con los límites de un dispositivo digital de clase B, conforme a la parte 15 de las normas FCC. Estos límites están diseñados para ofrecer una protección razonable frente a interferencias perjudiciales en instalaciones residenciales. Este equipo genera, usa y puede emitir energía de radiofrecuencia. Si no se instala y no se utiliza conforme a las instrucciones, puede causar interferencias perjudiciales para las comunicaciones de radio. Sin embargo, no se garantiza que esto no suceda en una instalación concreta. Si este equipo causa interferencias perjudiciales para la recepción de radio o televisión, lo cual se puede comprobar encendiendo el equipo y apagándolo, se recomienda al usuario que intente corregir la interferencia tomando una o varias de estas medidas:

- Reorientar la antena receptora o cambiar su ubicación
- Aumentar la separación entre el equipo y el receptor
- Conectar el equipo a una toma de corriente de un circuito distinto de aquel al que esté conectado el receptor
- Pedir ayuda al distribuidor o a un técnico de radio/TV con experiencia

Los cambios o modificaciones que dormakaba USA Inc. no haya probado de forma expresa podrían anular la autoridad del usuario para utilizar el equipo.

Este dispositivo contiene transmisores o receptores exentos de licencia que cumplen con las RSS exentas de licencia de innovación, ciencia y desarrollo económico de Canadá. Su funcionamiento queda sujeto a dos condiciones:

1. Este dispositivo no puede provocar interferencias.
2. Este aparato debe admitir cualquier interferencia, incluidas las que puedan provocar un funcionamiento no deseado del aparato.

L'émetteur/récepteur exempt de licence contenu dans le présent appareil est conforme aux CNR d'Innovation, Sciences et Développement économique Canada applicables aux appareils radio exempts de licence.

L'exploitation est autorisée aux deux conditions suivantes :

1. L'appareil ne doit pas produire de brouillage.
2. L'appareil doit accepter tout brouillage radioélectrique subi, même si le brouillage est susceptible d'en compromettre le fonctionnement.

CET APPAREIL EST CONFORME À LA NORME RSS INDUSTRIE CANADA EXEMPT DE LICENCE. Son fonctionnement est soumis aux deux conditions suivantes:(1) Cet appareil ne doit pas provoquer d'interférences(2) Cet appareil doit accepter toute interférence, y compris les interférences pouvant causer un mauvais fonctionnement du dispositif. Cet appareil numérique de la classe [B] respecte toutes les exigences du Règlement sur le matériel brouilleur du Canada.

1.2 Precauciones eléctricas

Asegúrate de que las pilas alcalinas (si es el caso) estén nuevas y en buen estado; las pilas con fugas pueden dañar los componentes y también pueden ocasionar daño corporal severo. No dejes que los componentes reciban alimentación (si es el caso) antes de completar todos los pasos de la instalación, ya que podrían resultar dañados. Compruebe que todas las fuentes de alimentación estén enchufadas a receptáculos eléctricos con conexión a tierra y que cumplan con las normas locales de construcción. Si hace falta alimentación de CA, la fuente de alimentación deberá instalarse de conformidad con el NFPA 70 y todas las correspondientes normas relativas a la electricidad.

1.3 Herramientas

dormakaba USA Inc. recomienda tener las siguientes herramientas a mano para instalar cerraduras de caja fuerte LA GARD y sus componentes:

- Voltímetro digital
- Cortadores de alambre y alicates de punta fina
- Set de destornilladores
- Taladro y brocas
- Sierra eléctrica (de cinta o manual)
- Terrajas anglosajonas o métricas
- Lima o herramienta equivalente
- Toda la documentación de instalación/componentes para hacer consultas rápidas

2 Típico diseño del sistema (simple y múltiple)

Las siguientes subsecciones presentan los componentes de un sistema de cerraduras de caja fuerte con sus respectivos diagramas. Consulte la documentación específica de cada producto para obtener información más detallada sobre la instalación de componentes y el uso adecuado de los dispositivos.

Los siguientes diagramas (ilustraciones 1 y 2) muestran diseños completos de sistemas para instalaciones simples y múltiples. Tenga en cuenta que es posible que tu sistema no incluya todos los componentes aquí ilustrados.

Ilustración 1 – Sistema de cerradura única



Ilustración 2 – Sistema con múltiples cerraduras



2.1 Componentes de una cerradura de caja fuerte

Se ha probado que los componentes del sistema LA GARD son compatibles con el sistema LA GARD y no deben sustituirse. Consulte la documentación individual de cada componente para un montaje, conexión e instalación correctos. Es necesario que la caja fuerte en sí misma sea adecuada para que los componentes de la cerradura proporcionen la máxima seguridad; ciertos fabricantes y modelos de cajas fuertes pueden no ser adecuados para este sistema de cerraduras de caja fuerte LA GARD. Si no está seguro, consúltelo con el departamento de ventas o asistencia de dormakaba USA Inc. para obtener más información.

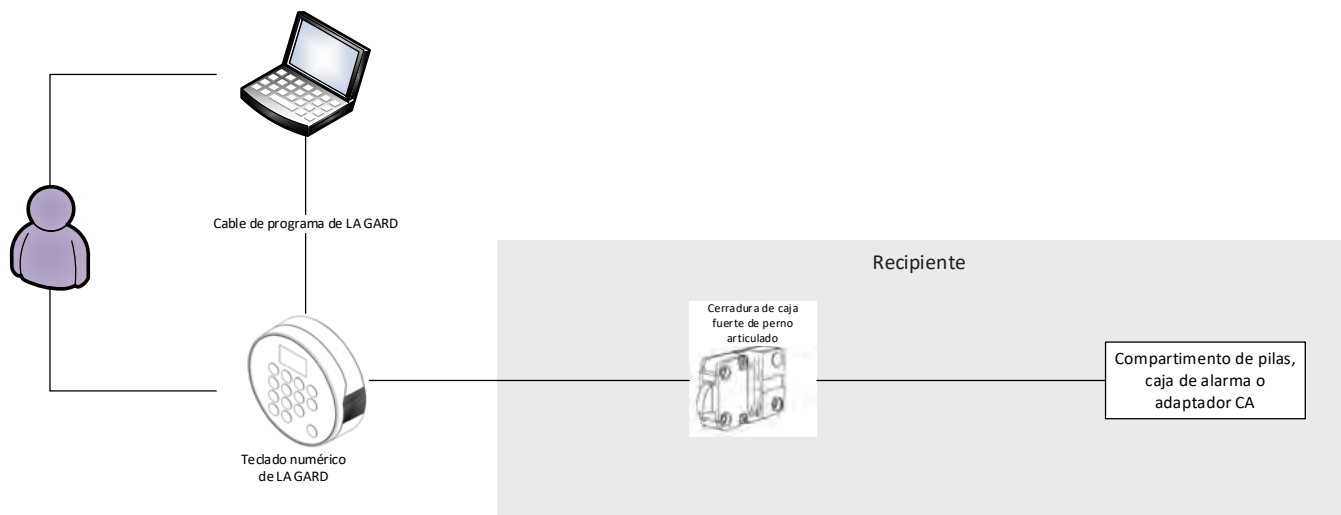
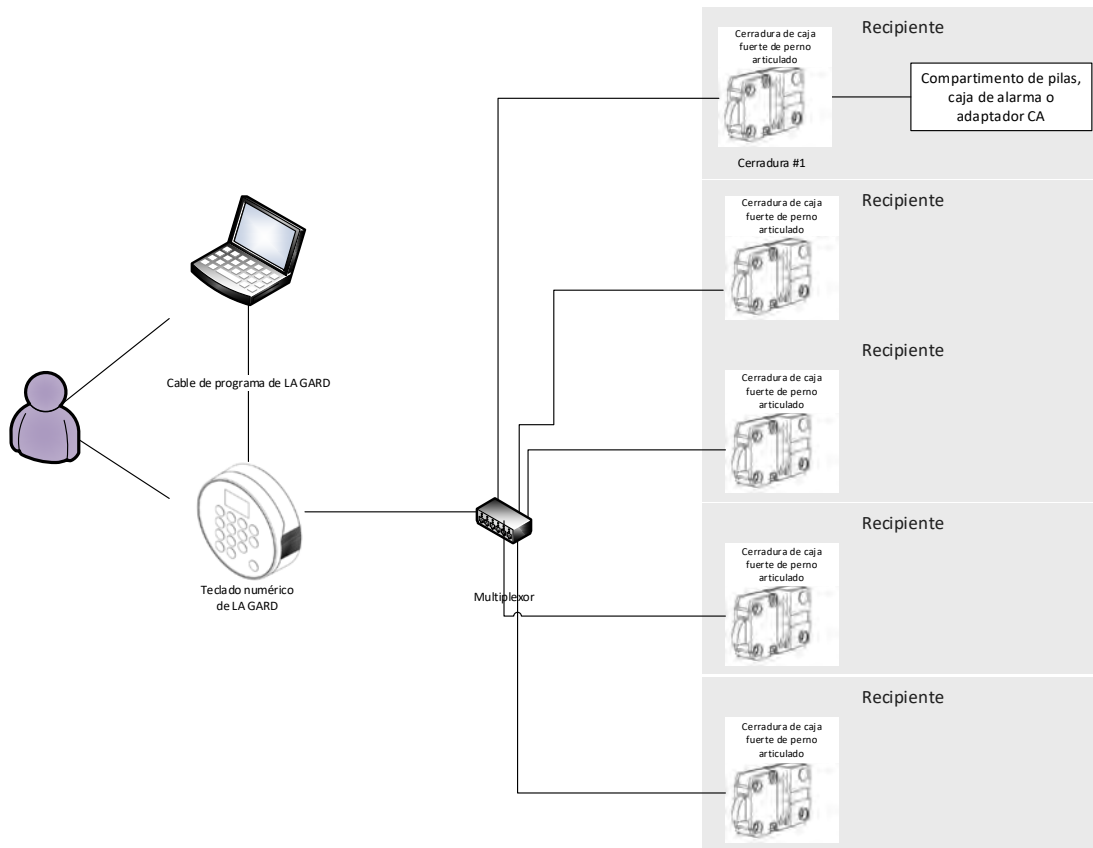
2.2 Componentes del sistema

Los sistemas pueden variar entre ellos en función de las necesidades del cliente. Las subsecciones detalladas a continuación abarcan la gama completa del sistema de cerraduras de caja fuerte LA GARD.

2.2.1 Teclado numérico

El teclado numérico tiene dos versiones: con pantalla y sin pantalla. La variante con pantalla muestra mensajes en ella y la versión sin pantalla transmite mensajes con varios tipos de destellos LED y pitidos. El teclado numérico es la interfaz de usuario para el sistema entero. Todos los teclados numéricos están disponibles tanto en su versión a prueba de manipulaciones como reparable, lo que puede influir en el montaje físico del teclado numérico. Consulte la guía de instalación de teclados numéricos (documento n.º 7033.0322) para obtener más información.

2.2.2 Multiplexor

El multiplexor se utiliza en sistemas multicerradura y permite conectar varias cerraduras de caja fuerte al teclado numérico. Consulte la guía de instalación de multiplexores (documento n.º 7038.0521) para obtener más información. El multiplexor no está evaluado por UL. (Artículo/pedido n.º 704033, «multiplexor»)

2.2.3 Cerradura de caja fuerte

La cerradura de caja fuerte es un pestillo, un pasador de resorte o un pasador de columpio que se bloquea y desbloquea cuando el teclado numérico recibe las credenciales de usuario correctas. Este sistema de cerraduras presenta muchas variantes en función del uso al que esté destinado. Consulta la guía de instalación de cerraduras de caja fuerte (documento n.º 7034.1121) para obtener más información.

2.2.4 Adaptador de CA

El adaptador de CA se puede usar para alimentar el sistema en caso de que el uso exclusivo de pilas no sea adecuado. Consulte la guía de instalación de adaptadores de CA (documento n.º 7037.0320) para obtener más información. (Artículo/pedido n.º 701107, «adaptador múltiple de fuente de alimentación de CA»)

2.2.5 Compartimento de pilas

El compartimento de pilas puede servir de fuente de alimentación secundaria para el sistema LA GARD. Consulta la guía de instalación de compartimentos de pilas (documento n.º 7035.0421) para obtener más información. El compartimento de pilas no está evaluado por UL. (Artículo/pedido n.º 704055, «Compartimento de pilas»)

2.2.6 Caja de alarma

La caja de alarma es un dispositivo de alarma externo cableado. Si se utiliza, la caja de alarma se debe conectar al puerto BAT de la cerradura #1. La caja de alarma permite ordenar la desactivación remota para bloquear el comando de apertura de la cerradura. Consulte la guía de instalación de cajas de alarma (documento #7036.0320) para más información. La caja de alarma no está evaluada por UL. (Artículo/pedido n.º 704045, «Caja de alarma»)

2.2.7 Caja de restablecimiento

La caja de restablecimiento ofrece la opción de eliminar usuarios y restablecer la combinación Master. Para restablecer la cerradura, esta debe estar desconectada de todas las fuentes de alimentación (alimentación de CA o pilas) y alimentado únicamente por la caja de restablecimiento. La caja de restablecimiento debe estar conectada al puerto BAT en la parte trasera de la cerradura de caja fuerte LA GARD. La caja de restablecimiento tiene un LED verde que se iluminará cuando se haya realizado la función de restablecimiento. Si una cerradura ya está restablecida, al aplicar la caja de restablecimiento no se encenderá el LED.

La caja de restablecimiento solo funcionará con cerraduras de caja fuerte LA GARD con un puerto BAT (no funcionará con cerraduras de modelos antiguos de la serie LG BASIC). Consulta la Guía de usuario de cajas de restablecimiento (documento n.º 7039.0521) para obtener más información. La caja de restablecimiento no está evaluada por UL. (Artículo/pedido n.º 704065, «caja de restablecimiento»)

2.2.8 Llaverio transmisor

El llaverio transmisor se utiliza como credencial Bluetooth® secundaria con respecto a la combinación de usuario. El llaverio transmisor se puede vincular al teclado numérico modelo 705 y asignar a un usuario.

Para cumplir con UL 2058, la credencial de llavero transmisor no ha sido evaluada por UL. Sin embargo, si se utiliza una credencial de llavero transmisor, debe ir acompañada de una combinación de usuario para abrir una cerradura. El llavero transmisor no se puede utilizar como único medio para operar y abrir la cerradura. (Artículo/pedido n.º 890165, «llavero transmisor (credencial habilitado por Bluetooth)»)

2.2.9 Cuestiones de alimentación

El sistema tiene una alimentación común a todos los componentes. El sistema funcionará de forma normal siempre que reciba alimentación de CC a 9 V. No hace falta contar con varias fuentes de alimentación para algunos o todos los componentes.

Algunas cuestiones que se deben tener en cuenta:

- Los modelos de teclados numéricos de perfil estándar necesitan dos pilas de 9 V que se introducen en la bandeja.
- Los modelos de teclados numéricos de perfil bajo necesitan un compartimento de pilas o un adaptador de alimentación para la alimentación. Estos teclados numéricos incluyen una conexión de pila de emergencia para suministrar alimentación desde el exterior del contenedor seguro.
- Existe un compartimento de pilas LA GARD de la serie 700 que se coloca dentro del contenedor de seguridad para suministrar alimentación al sistema.
- La caja de alarma LA GARD de la serie 700 se puede conectar a la cerradura primaria para proporcionar alimentación al sistema. Esta caja de alarma debe estar físicamente presente en la parte segura del contenedor.
- El adaptador de alimentación de CA/CC LA GARD de la serie 700 es un accesorio disponible que se puede usar para proporcionar una línea de suministro al sistema. El adaptador de alimentación se puede conectar al puerto BAT de cualquier cerradura en configuraciones multicerradura.
- En instalaciones multicerradura con uso de multiplexor, se recomienda encarecidamente usar el adaptador de alimentación de CA/CC.
- Al restablecer una cerradura mediante la caja de restablecimiento LA GARD de la serie 700, se debe insertar una pila de 9 V en la caja de restablecimiento para suministrar alimentación durante su breve uso.

2.3 Introducción

Esta sección describe el uso típico de un sistema simple o multicerradura y de configuraciones con uno o varios usuarios con referencias a distintas secciones pertenecientes a este documento.

Siga estos pasos para empezar a instalar un sistema:

- 1. Identificación de los requisitos del sistema**
 - Identificar los componentes necesarios del sistema – Lea la [sección 2.2 «Componentes del sistema»](#) para consultar los procedimientos de instalación de cada componente de un sistema. Los sistemas de cerradura única no requieren el uso de un multiplexor.
 - Identificar las funciones necesarias del sistema – Lea la [sección 3.3. «Funciones del sistema»](#) para obtener un resumen sobre cómo se autoriza a cada usuario para utilizar el sistema.
 - Identificar los tipos y privilegios necesarios de los usuarios – Lea las [secciones 3.4.1 «Tipos de usuario de las cerraduras»](#) y [3.4.2 «Privilegios de usuario»](#) para obtener un resumen sobre cómo se autoriza a cada usuario para utilizar el sistema.
- 2. Configuración del sistema**
 - Instalar cerradura(s) (vinculada(s) de forma electrónica) – Lea la [sección 3.5 «Instalación \(vínculo de forma electrónica\) de una cerradura y un teclado numérico»](#) para obtener instrucciones sobre cómo realizar este paso.
 - Agregar usuarios – Lea la [sección 3.4.3 «Asignación de ID y privilegios de usuario»](#) para obtener instrucciones sobre cómo añadir a todos los usuarios que no son Master.
 - Cambiar la combinación de usuario Master – Lea la [sección 3.7 «Cambio de combinación»](#) para obtener instrucciones sobre el cambio de combinación para el usuario Master.
- 3. Personalización del sistema**
 - Para los modelos de teclado numérico 702-705, establecer la fecha y la hora – Lea la [sección 3.9 «Cambiar hora/fecha/horario de verano»](#) para obtener instrucciones sobre cómo ajustar o reajustar la hora.
 - Configurar otras funciones del sistema – Las instrucciones para configurar opciones personalizadas figuran en la [sección 3.3 «Funciones del sistema»](#).

3 Cómo utilizar el sistema

Esta sección detalla cómo utilizar el sistema instalado y cómo ejecutar las funciones especificadas. Tenga en cuenta que es posible que su instalación no incluya todo lo que se detalla en esta sección.

3.1 Definiciones de modelos de teclado numérico

Tabla 1 – Definiciones de modelos de teclado numérico

	Modelo 701	Modelo 702, 702D	Modelo 703, 703B	Modelo 704, 704B	Modelo 705
Teclado numérico con pantalla OLED (de 1,28", monocroma, 128 x 64)	No	Solo 702D	Sí	Sí	Sí

	Modelo 701	Modelo 702, 702D	Modelo 703, 703B	Modelo 704, 704B	Modelo 705
Tipos de cerradura compatibles ‡(Perno articulado, de pestillo, de resorte)	Perno articulado, de pestillo	‡Todos	‡Todos	‡Todos	‡Todos
Número máximo de usuarios totales (incluidos los usuarios administradores y Master)	2	30	30	50	100
N.º máximo de usuarios Master	1 (Opcional)	1	1	1	1
N.º máximo de administradores	1	1	1	2	2
n.º de cerraduras	1	1	2	5	5
Modo de usuario dual	No	Sí	Sí	Sí	Sí
Función Restablecer	Sí	Sí	Sí	Sí	Sí
Retardo	No	0-99 min.	0-99 min.	0-99 min.	0-99 min.
Ventana de confirmación	No	1-60 min.	1-60 min.	1-60 min.	1-60 min.
Saltar retardo (TDO)	No	Sí	Sí	Sí	Sí
TDO con llavero transmisor BLE	No	No	No	No	Sí

	Modelo 701	Modelo 702, 702D	Modelo 703, 703B	Modelo 704, 704B	Modelo 705
Programable en teclado numérico	Sí	Solo 702D	Sí	Sí	Sí
Programable por PC	No	Sí	Sí	Sí	Sí
Eventos de auditoría	No	500	500	2000	6000
Ver pista de auditoría	No	Solo 702D	Sí	Sí	Sí
Pista de auditoría para descargar	No	Sí	Sí	Sí	Sí
Alarma de coerción	No	Sí	Sí	Sí	Sí
Longitud de la combinación	6	11 (2id + 6-9)	11 (2id + 6-9)	11 (2id + 6-9)	11 (2id + 6-9)
Teclado numérico con retroiluminación	Sí	Sí	Sí	Sí	Sí
Opción de pasador con interruptor*	No	Sí	Sí	Sí	Sí
Penalización intento fallido	Sí	Sí	Sí	Sí	Sí
Alimentación a pilas	2 x 9 V	2 x 9 V	2 x 9 V	2 x 9 V	2 x 9 V
Opción de perfil bajo	No	Sí	Sí	Sí	No
Opción de alimentación CA*	Sí	Sí	Sí	Sí	Sí

	Modelo 701	Modelo 702, 702D	Modelo 703, 703B	Modelo 704, 704B	Modelo 705
VdS 2396 – Clase 2	Sí	Sí	Sí	Sí	No
UL 2058 – UL tipo 1	Sí	Sí	Sí	Sí	Sí
EN1300 – Nivel B	Sí	Sí	Sí	Sí	No
SBSC – 3880-2015	Sí	Sí	Sí	Sí	No
CNPP q2p – Nivel B/E	Sí	Sí	Sí	Sí	No
Programación bloqueo horario	No	No	No	Sí	Sí
Credencial dual	No	No	Solo 703B	Solo 704B	Sí
Garantía	2 años desde fecha fabricación	2 años desde fecha fabricación	2 años desde fecha fabricación	2 años desde fecha fabricación	2 años desde fecha fabricación
Garantía extendida*	Sí	Sí	Sí	Sí	Sí
Firmware actualizable	Sí	Sí	Sí	Sí	Sí
Pasador retraído para hacer cambios	No	Sí	Sí	Sí	Sí

*se vende por separado

3.2 Teclado numérico – Diseño, uso y configuración

3.2.1 Diseño y uso general del teclado numérico

A continuación, hay una lista de botones del teclado numérico y sus funciones:

- Teclado numérico – Se puede utilizar para introducir las combinaciones de usuario, comandos # (para teclados numéricos sin pantalla) y funciones específicas opcionales en pantalla (para teclados numéricos con pantalla).
- Tecla almohadilla (#) – Se usa para volver a una pantalla previa o para activar el teclado numérico sin introducir ningún número

- Flechas Arriba y Abajo (↑↓) – Con ellas, podrá navegar por las opciones (para teclados numéricos con pantalla)
- Tecla de retroceso (←) – Confirma una selección o una secuencia de teclas completada

3.2.2 Uso de un teclado numérico con pantalla – Ajustes del menú

Para acceder al menú principal, pulsa cualquier botón no numérico seguido de tus credenciales de usuario.

A continuación, hay una tabla con todos los ajustes y subajustes del menú de la interfaz de pantalla del teclado numérico. Tenga en cuenta el menú disponible cambia en función de las funciones y privilegios de los usuarios.

Tabla 2 – Ajustes del menú (teclado numérico con pantalla)

Abrir cerradura		Permite al usuario abrir la cerradura.
Cambiar combinación	Nueva combinación	Permite al usuario cambiar su combinación.
Fecha/Hora	Formato de hora	Escoger el formato de 12h o de 24h.
	Formato de fecha	Cambiar el formato de fecha.
	Ajustar hora/fecha	Cambiar la hora y la fecha.
	Tener en cuenta horario de verano	Seleccione Activar/Desactivar para tener en cuenta el horario de verano (DST).
Bloqueo horario	Asignar acceso	Definir una cerradura como 24/7 o asignar una de las dos programaciones.
	Ver acceso 1	Ver el acceso de programación #1
	Ver acceso 2	Ver el acceso de programación #2.
	Ver vacaciones	Ver las vacaciones asignadas.
Auditorías*		Mostrar los datos de transacciones desde la cerradura.
PC Link*		Conectar el teclado numérico a un PC con el cliente de <i>software</i> de LA GARD.
Usuarios	Añadir	Agregar un usuario mediante su ID de usuario
	Editar	Editar un usuario mediante su ID de usuario
	Borrar	Borrar un usuario mediante su ID de usuario

Sistema	Información sistema	Teclado numérico	Mostrar el estado de la batería, la versión de <i>firmware</i> y los números de serie.
		Cerradura	Mostrar las versiones de <i>firmware</i> , los números de serie, los números de puerto y cerradura y el recuento de aperturas.
	Retroiluminación		Activar y desactivar la retroiluminación.
	Timbre		Activar y desactivar el sonido del timbre.
	Modo cuenta retardo		Establecer la cuenta ascendente, descendente o no mostrar el tiempo de retardo.
	Combinación	Longitud de combinación	Determinar la longitud de una combinación.
		Cambio forzado	Determinar si los nuevos usuarios tendrán que cambiar su combinación después de iniciar sesión por primera vez (elija Sí/No)
	Modo de usuario		Elija entre Único, Anulación admin, Dual y Dual + admin.
	Modo credenciales		Escoger entre único, dual y dual + admin.
	Modo alarma*		Activar/Desactivar el Modo de alarma (alarma silenciosa).
	Señal de entrada	Deshabilitar apertura	Configurar la señal de entrada para la función Bloqueo remoto.
		Anulación de retardo	Configura la señal de entrada para la función Saltar retardo.
		Anulación dual	Configura la señal de entrada para la función Anulación dual.
	Abrir para cambiar (Open 2 Change)		El pasador debe estar retraído antes de permitir el acceso a los menús.
	Cerraduras		Escoger entre Instalar, Desinstalar, Programación retardo, Horas de configuración de retardo, Saltar retardo permitido y Restablecer.
	Actualización FW		Permite una actualización de firmware al conectarse a un PC con el cliente de <i>software</i> de LA GARD.

*no evaluado por UL

3.2.3 Uso de un teclado numérico sin pantalla - N.º de comandos

A continuación, se muestra una tabla con todos los comandos # y su función para teclados numéricos sin pantalla. Para obtener más información, consulte el [Apéndice C](#) y [Apéndice D](#) (contiene los comandos # del modelo 702).

Tabla 3 – Comandos # (teclado numérico sin pantalla)

Definir longitud combinación	#11	Abrir PC Link	#30	Restablecer combinación de usuario	#57
Ajustar Modo de usuario	#12	Reinstalar teclado numérico	#32	Tener en cuenta horario de verano	#63
Establecer Alarma (alarma silenciosa)	#14	Activar/desactivar retroiluminación	#40	Ajustar hora/fecha	#65
Configurar señal de entrada	#16	Activar/desactivar timbre	#41	Ajustar tiempo de retardo y abrir valores de ventanas	#72
Forzar cambio de combinación activado/desactivado	#17	Agregar usuario	#50	Definir permiso de TDO	#73
Pasador retraído para realizar cambios	#18	Cambiar combinación propia	#52	Cancelar retardo	#74
Instalar cerradura	#22	Activar/Desactivar usuario	#54	Habilitar actualización FW	#99
Desinstalar cerradura	#23	Definir privilegios de cerradura de un usuario	#55		
Restablecer teclado numérico	#25	Eliminar usuario	#56		

3.3 Funciones del sistema

El menú del sistema permite al usuario ver y cambiar distintos aspectos, como la longitud de la combinación, el timbre o la retroiluminación, entre otros. A continuación, hay una tabla que detalla la respuesta del timbre, el LED y los mensajes en pantalla en ciertas situaciones.

Tabla 4 – Timbre, LED y mensajes en pantalla

Situación	Timbre	LED	Mensajes en pantalla (solo pantalla)
Activación sistema	Pitido breve y agudo	Corto destello verde	N/D
Pulsación tecla	Pitido breve	Corto destello verde o rojo	Pitido agudo + destello verde = tecla válida Pitido grave + destello rojo = tecla no válida

Situación	Timbre	LED	Mensajes en pantalla (solo pantalla)
Respuesta comando válido	3 pitidos breves y agudos	3 destellos verdes cortos	Realizado correctamente
Respuesta comando no válido	3 pitidos breves y graves	3 destellos rojos breves	Mensaje no válido
Penalización intento fallido	2 pitidos cortos y graves cada 10 segundos	2 destellos rojos y breves cada 10 segundos	Penalización intento fallido
La penalización de intento fallido ha terminado	2 pitidos breves y agudos	2 destellos verdes cortos	
Retardo	1 pitido grave cada 10 segundos	1 destello rojo cada 10 segundos	Retardo
Ventana confirmación	1 pitido agudo cada 10 segundos	1 destello verde cada 10 segundos	Ventana de confirmación
Batería baja	2 pitidos graves	2 destellos rojos	Batería baja
Batería extremadamente baja	3 pitidos largos y graves	3 destellos rojos largos	Batería extremadamente baja
Restablecimiento Master	3 pitidos breves y agudos	3 destellos verdes cortos	Restablecimiento correcto
Encendido – Sin cerraduras conectadas	5 pitidos medios-graves	5 destellos rojos medios	No se ha encontrado ninguna cerradura Desconecte la alimentación y vuelva a conectarla
Encendido – Mala configuración	5 pitidos medios-graves	5 destellos rojos medios	Mala configuración
Encendido/Wake up – Cerradura conectada pero no instalada	1 pitido medio-grave	LED rojo fijo	Cerradura detectada
Encendido – Teclado numérico no compatible	1 pitido largo y grave	Continuos destellos alternantes rojo y verde	Modelo teclado incorrecto instalación imposible
Restablecimiento Master	3 pitidos breves y agudos	3 destellos verdes cortos	Restablecimiento correcto

3.3.1 Información del sistema (solo con pantalla)

La pantalla de información del sistema informa sobre el teclado numérico y las cerraduras de caja fuerte conectadas a él, incluidos el número de modelo y la versión de *firmware*. **Nota:** Esta información solo está disponible para usuarios autorizados.

Siga estos pasos para llegar al menú de información del sistema:

1. Introduzca un ID de usuario autorizado y su combinación.
2. Dentro del menú principal, seleccione «Sistema».
3. Seleccione «Información del sistema» en el submenú.
4. Seleccione «Teclado numérico» o «Cerradura».
5. Si se selecciona «Teclado numérico», en pantalla aparecerá la siguiente información:
 - «Estado de la batería» – Muestra el nivel de la batería con un porcentaje.
 - «Versión FW» – Muestra la versión actual del *firmware* en el teclado numérico.
 - «Modelo» – Muestra el número de modelo del teclado numérico.
 - «Número de serie 1» y «Número de serie 2» – Muestra el número de serie del teclado numérico (dividido entre dos pantallas).
6. Si se selecciona «Cerradura», en pantalla aparecerá la siguiente información:
 - «Versión FW» – Muestra la versión actual del *firmware* en la cerradura de la caja fuerte.
 - «Número de serie 1» y «Número de serie 2» – Muestra el número de serie de la cerradura de caja fuerte (dividido entre dos pantallas).
 - «Puerto | Cerradura» – Representa el número de puertos y cerraduras
 - «Recuento de apertura» – Muestra las veces que se ha abierto la cerradura de la caja fuerte

3.3.2 Modo de retroiluminación

La retroiluminación se activa cuando se pulsa una tecla del teclado numérico. Por defecto, la retroiluminación está desactivada para ahorrar batería (si es el caso).

3.3.2.1 Modo de retroiluminación – Teclado numérico con pantalla

Siga estos pasos para activar y desactivar el modo de retroiluminación en un teclado numérico con pantalla:

1. Introduzca un ID de usuario autorizado y su combinación.
2. Dentro del menú principal, seleccione «Sistema».
3. En el submenú, seleccione «Retroiluminación».
4. Seleccione «On» u «Off» para activar/desactivar el modo de retroiluminación.
5. En la pantalla aparecerá «modo actualizado correctamente», el teclado numérico emitirá tres pitidos y se encenderá un LED verde al completarse.

3.3.2.2 Modo retroiluminación – Teclado numérico 702 (sin pantalla)

Siga estos pasos para activar y desactivar el modo de retroiluminación en un teclado numérico 702 sin pantalla:

1. Usando el teclado numérico, marque #40 + ID de usuario autorizado y su combinación + desactivado (0) o activado (1) + <tecla de retroceso> (←).
2. El teclado numérico emitirá tres pitidos y se encenderá un LED verde al completarse.

3.3.3 Modo de timbre

El timbre emite sonido para señalar distintos resultados funcionales. El modo de timbre está activado de forma predeterminada. Se recomienda que el timbre se mantenga activado en los teclados numéricos sin pantalla.

3.3.3.1 Modo de timbre – Teclado numérico con pantalla

Siga estos pasos para activar y desactivar el modo de timbre en un teclado numérico con pantalla:

1. Introduzca un ID de usuario autorizado y su combinación.
2. Dentro del menú principal, seleccione «Sistema».
3. En el submenú, seleccione «Timbre».
4. Seleccione «On» u «Off» para activar o desactivar el modo de timbre.
5. En la pantalla, aparecerá «modo actualizado correctamente», el teclado numérico emitirá dos pitidos y se encenderá un LED verde al completarse.

3.3.3.2 Modo de timbre – Teclado numérico sin pantalla

Siga estos pasos para activar y desactivar el modo de timbre en un teclado numérico sin pantalla:

1. Usando el teclado numérico, marque #41 + ID de usuario autorizado y su combinación + desactivado (0) o activado (1) + <tecla de retroceso> (←).
2. El teclado numérico emitirá un pitido y se encenderá un LED verde tres veces al completarse.

ADVERTENCIA: Cuando el modo de timbre se haya desactivado, no habrá señales acústicas para los comandos correctos ni incorrectos.

3.3.4 Longitud de la combinación

La longitud de combinación se puede cambiar a una longitud de entre 6 y 9 dígitos (ambos incluidos). Solo un usuario Master puede modificar esta función. Esta función solo se aplica a usuarios que no sean Master. Una combinación Master siempre tiene 8 dígitos. De forma predeterminada, la longitud de la combinación de un usuario Master es de 6 caracteres.

Nota: 700 Basic solo tiene 6 dígitos y 8 dígitos para Restablecimiento Master

ADVERTENCIA: Si la longitud de combinación se cambia después de haber introducido usuarios en el sistema, estos deberán restablecer su combinación para poder operar. Tras restablecer la combinación de un usuario, este deberá volverla a cambiar para poder usar el sistema. Puesto que el usuario Master es el único cuya combinación no está afectada por los cambios de longitud de combinación, es él quien debe restablecer las combinaciones de los otros usuarios. Tras restablecer la combinación de un administrador y volverla a cambiar, el administrador podrá restablecer las combinaciones de los otros usuarios.

3.3.4.1 Longitud de combinación – Teclado numérico con pantalla

Siga estos pasos para cambiar la longitud de combinación en un teclado numérico con pantalla:

1. Introduzca un ID de usuario autorizado y su combinación.
2. Dentro del menú principal, seleccione «Combinación».
3. En el submenú, seleccione «Longitud de combinación».
4. Marque el número de dígitos con el teclado numérico. Confirme la selección con la <tecla de retroceso> (←). Para tener la certificación UL, la combinación debe tener un mínimo de 6 dígitos.
5. El teclado numérico le pedirá una confirmación: «¿Seguro?». Seleccione Sí.

6. En la pantalla aparecerá «longitud actualizada correctamente», el teclado numérico emitirá tres pitidos y se encenderá un LED verde al completarse.

3.3.4.2 Longitud de combinación – Teclado numérico 702

Siga estos pasos para cambiar la longitud de combinación en un teclado numérico 702:

1. Usando el teclado numérico, marque #11 + ID de usuario Master y su combinación + cantidad de dígitos (de 6 a 9) + <tecla de retroceso> (←).
2. El teclado numérico emitirá tres pitidos y se encenderá un LED verde al completarse.

3.3.5 Cambio de combinación forzado

La configuración de cambio de combinación forzado es una regla de seguridad que, cuando está activada, obliga a que los usuarios administrador y estándar cambien su combinación antes del primer uso.

- En los nuevos sistemas, el cambio de combinación forzado está desactivado de forma predeterminada.
- Un usuario Master puede activar/desactivar esta configuración.
- La regla de Cambio de combinación forzado se aplica a los usuarios recién añadidos y a las combinaciones recién establecidas.

3.3.5.1 Cambio de combinación forzado – Teclado numérico con pantalla

Siga estos pasos para cambiar la regla de cambio de combinación forzado en un teclado numérico con pantalla:

1. Introduzca un ID de usuario autorizado y su combinación.
2. Dentro del menú principal, seleccione «Sistema».
3. En el submenú, seleccione «Combinación».
4. Seleccione «Cambio de combinación forzado».
5. Seleccione «Sí» para aplicar la regla o «No» para ignorar esta regla.
6. En la pantalla aparecerá «Actualización realizada correctamente», el teclado numérico emitirá tres pitidos y se encenderá un LED verde cuando se haya cambiado la configuración.

3.3.5.2 Cambio de combinación forzado – Teclado numérico 702

Siga estos pasos para cambiar la regla de cambio de combinación forzado en un teclado numérico 702:

1. Usando el teclado numérico, marque #17 + ID de usuario Master y su combinación + 0 (para «Desactivado») o 1 (para «Activado») + <tecla de retroceso> (←).
2. El teclado numérico emitirá un pitido y se encenderá un LED verde tres veces para indicar que la configuración se ha cambiado correctamente.

3.3.6 Modo de usuario

El Modo de usuario es un ajuste del sistema que establece cuántos y qué tipo de usuarios pueden tener acceso al teclado numérico. Sus efectos son para todas las cerraduras conectadas al sistema. Solo el Master puede establecer el Modo de usuario.

Tabla 5 – Modos de usuario

Modo	Acceso a la cerradura	Notas
Único	1 usuario de acceso o 1 administrador	El usuario único es el modo de usuario por defecto de las cerraduras de caja fuerte
Anulación del administrador	2 usuarios de acceso o 1 administrador	Se necesitan 2 usuarios (o 1 administrador) para realizar la autenticación. Se puede activar la alarma silenciosa con cualquiera de las combinaciones del usuario.
Dual	2 usuarios de acceso, 1 usuario de acceso + 1 administrador o bien 2 administradores	Hacen falta 2 ID no Master para realizar la autenticación. Se puede activar la alarma silenciosa con cualquiera de las combinaciones del usuario.
Dual + admin	1 usuario de acceso + 1 administrador	Requiere 1 usuario de acceso y 1 administrador para autenticarse. Se puede activar la alarma silenciosa con cualquiera de las combinaciones del usuario.

3.3.6.1 Modo de usuario – Teclado numérico con pantalla

Siga estos pasos para cambiar el Modo de usuario en un teclado numérico con pantalla:

1. Introduzca un ID de usuario autorizado y su combinación.
2. Dentro del menú principal, seleccione «Sistema».
3. En el submenú, seleccione «Modo de usuario».
4. De la lista proporcionada, escoja entre «Único», «Anulación admin», «Dual» y «Dual + admin».
5. En la pantalla aparecerá «modo actualizado correctamente», el teclado numérico emitirá tres pitidos y se encenderá un LED verde al completarse.

3.3.6.2 Modo de usuario – Teclado numérico 702

Siga estos pasos para cambiar el Modo de usuario en un teclado numérico 702:

1. Usando el teclado numérico, marque #12 + ID de usuario Master y su combinación + Modo de usuario (0 = usuario único, 1 = anulación admin, 2 = usuario dual, 3 = usuario dual + admin) + <tecla de retroceso> (←).
2. El teclado numérico emitirá tres pitidos y se encenderá un LED verde al completarse.

3.3.7 Modo de credencial (solo modelos 703B, 704B y 705)

El Modo de credencial define el número y tipo de credenciales necesarias para acceder al teclado numérico y al menú de administrador. El Modo de credencial es un ajuste del sistema y se aplica a todas las cerraduras de caja fuerte conectadas al teclado numérico. Por defecto, el sistema de cerraduras de caja fuerte está definido en Modo de credencial única. El usuario Master siempre tendrá asignado el Modo de credencial única y no se verá afectado por este cambio.

Tabla 6 – Modos de credencial

Modo	Acceso a la cerradura	Acceso al menú administrador
Único	1 usuario de acceso o 1 administrador	1 administrador
Dual	1 usuario de acceso + llavero transmisor/1 administrador	1 administrador
Dual + admin	1 usuario de acceso + llavero transmisor/1 administrador + llavero transmisor	1 administrador + llavero transmisor

Siga estos pasos para cambiar el Modo de credencial:

1. Introduzca un ID de usuario autorizado y su combinación.
2. Dentro del menú principal, seleccione «Sistema».
3. En el submenú, seleccione «Modo de credencial».
4. De la lista proporcionada, escoja entre «Único», «Dual» y «Dual + administrador».
5. En la pantalla aparecerá «modo actualizado correctamente», el teclado numérico emitirá tres pitidos y se encenderá un LED verde al completarse.

3.3.8 Modo de alarma (alarma silenciosa)

Nota: El modo de alarma (alarma silenciosa) no está evaluado por UL ni en teclados numéricos con pantalla ni sin ella. El Modo alarma (alarma silenciosa) solo funcionará si hay una caja de alarma LA GARD de la serie 700 instalada en el puerto BAT de la Cerradura #1.

El Modo de alarma funciona como una alarma silenciosa que crea una señal externa si se introduce una combinación de alarma. La combinación de alarma es la combinación del usuario con el último dígito introducido con un valor superior o inferior. Por ejemplo, una combinación de usuario 1-2-3-4-5-6-7-8 tendrá la combinación de alarma 1-2-3-4-5-6-7-7 o 1-2-3-4-5-6-7-9. Al introducir la combinación de alarma, se indicará una alarma silenciosa y la cerradura se abrirá. En instalaciones multicerradura, solo la cerradura principal emitirá señales de alarma.

Nota: Las combinaciones que terminan en 0, deberían usar del 1 al 9. Las combinaciones que terminan en 9, deberían usar del 0 al 8.

3.3.8.1 Modo de alarma – Teclado numérico con pantalla

Siga estos pasos para activar/desactivar el Modo de alarma en un teclado numérico con pantalla:

1. Introduzca un ID de usuario autorizado y su combinación.
2. Dentro del menú principal, seleccione «Sistema».
3. En el submenú, seleccione «Modo de alarma».
4. Seleccione Sí o No para activar/desactivar el modo de alarma.
5. En la pantalla aparecerá «modo actualizado correctamente», el teclado numérico emitirá tres pitidos y se encenderá un LED verde al completarse.

3.3.8.2 Modo de alarma – Teclado numérico 702

Siga estos pasos para activar/desactivar el modo de alarma en un teclado numérico 702:

1. Usando el teclado numérico, marque #14 + ID de usuario Master y su combinación + Modo de alarma (0 = desactivado, 1 = activado) + <tecla de retroceso> (←).
2. El teclado numérico emitirá tres pitidos y se encenderá un LED verde al completarse.

3.3.9 Señal de entrada

Los sistemas que usan los modelos de teclados numéricos 702, 703, 704 y 705 disponen de una señal de entrada configurable. El uso de la señal de entrada requerirá la instalación de un compartimento de pilas/caja de alarma (Artículo/pedido n.º 704045).

Cuando se utiliza en un sistema multicerradura, la cerradura 1 supervisa el estado de esta señal y, en función de cómo se configure, realizará una de las siguientes funciones cuando se envíe esta señal:

- **Ignorado** - La señal de entrada no afectará al funcionamiento del sistema.
- **Desactivación o bloqueo remoto** - Cuando se recibe una solicitud de apertura de cualquier cerradura, se bloquearán todas las solicitudes de apertura, independientemente de la cerradura de destino que el usuario esté intentando abrir. Esta es la configuración predeterminada.
- **Saltar retardo** - Se cancela el retardo de todas las cerraduras del sistema y los usuarios pueden abrir de forma inmediata cualquier cerradura. Si una o varias cerraduras se encontraban en el período de retardo o en la ventana de confirmación, se cancelará el retardo y la cerradura se podrá abrir inmediatamente por un usuario con privilegio de apertura que proporcione las credenciales correctas.
- **Anulación de usuario dual** - Se ignoran los requisitos de usuario dual, lo que permite que un usuario único pueda abrir una cerradura o acceder a los menús.

3.3.9.1 Señal de entrada – Teclado numérico con pantalla

Siga estos pasos para configurar la señal de entrada de un teclado numérico con pantalla:

1. Introduzca un ID de usuario autorizado y su combinación.
2. Dentro del menú principal, seleccione «Sistema».
3. En el submenú, seleccione «Señal de entrada».
4. Desplácese por la lista de opciones y seleccione la configuración deseada. La configuración del teclado numérico se presentará al usuario para que la seleccione de la siguiente forma:

Configuración	Lo que se le muestra al usuario
Ignorado	Ignorar
Desactivación/bloqueo remoto	Deshabilitar apertura
Saltar retardo remoto	Anulación de retardo
Saltar usuario dual remoto	Anulación dual

5. En la pantalla aparecerá «modo actualizado correctamente», el teclado numérico emitirá tres pitidos y se encenderá un LED verde al completarse.

3.3.9.2 Señal de entrada – Teclado numérico 702

Siga los siguientes pasos para configurar la señal de entrada en un teclado numérico 702:

1. Con el teclado numérico, introduzca #16 + ID de Master y la combinación+ Modo de señal de entrada (0 = ignorar, 1 = desactivación o bloqueo remoto, 2 = saltar retardo remoto, 3 = saltar usuario dual remoto) + <tecla de retroceso> (←).
2. El teclado numérico emitirá tres pitidos y se encenderá un LED verde al completarse

3.3.10 Abrir para cambiar (Open 2 Change)

Cuando está activada, esta función requiere que se abra la cerradura n.º 1 para poder acceder a los menús.

- Esta función está disponible en los sistemas que utilizan los modelos de teclado numérico 702, 703, 704 y 705.
- Los herrajes del pasador con interruptor deben instalarse en la cerradura n.º 1.
- La doble credencial DEBE estar configurada como «Única» antes de poder activar la función. Consulte la sección 3.3.7, Modo de credencial.
- DEBE haber al menos un usuario con privilegios de Abrir cerradura que esté activado en el sistema de cerraduras.
- El pasador de la cerradura n.º 1 debe estar abierto (retraído) para poder activar esta función.

3.3.10.1 Abrir para cambiar (Open 2 Change) – Teclado numérico con pantalla

Siga estos pasos para activar/desactivar el modo Abrir para cambiar en un teclado numérico con pantalla:

1. Introduzca un ID de usuario autorizado y su combinación.
2. Dentro del menú principal, seleccione «Sistema».
3. Seleccione «Abrir para cambiar» en el submenú.
4. Seleccione «Sí» o «No» para activar/desactivar el modo Abrir para cambiar.
5. En la pantalla aparecerá «Se ha actualizado», el teclado numérico emitirá tres pitidos y se encenderá un LED verde al completarse.

3.3.10.2 Abrir para cambiar (Open 2 Change) – Teclado numérico 702

Siga estos pasos para activar/desactivar el modo Abrir para cambiar en un teclado numérico 702:

1. Usando el teclado numérico, marque #18 + ID de usuario Master y su combinación + modo Abrir para cambiar (0 = desactivado, 1 = activado) + <tecla de retroceso> (←).
2. El teclado numérico emitirá tres pitidos y se encenderá un LED verde al completarse.

3.4 Usuarios

3.4.1 Tipos de usuario de las cerraduras

Hay tres tipos de usuarios, cada uno con opciones distintas. Las siguientes subsecciones tratan de cada tipo de usuario de las cerraduras y sus respectivas funciones.

3.4.1.1 Master

- Puede haber 1 usuario Master por sistema de cerraduras de caja fuerte, pero no es obligatorio.
- La longitud de estas combinaciones siempre es de 8 dígitos y no queda modificada por el ajuste del sistema Longitud de combinación
- La combinación de fábrica es 1-2-3-4-5-6-7-8
- El ID de usuario siempre es 00 y no se puede cambiar
- Puede crear o modificar administradores y usuarios estándar
- Puede cambiar la configuración del sistema
- No puede abrir la cerradura
- Puede cambiar su combinación mediante el teclado numérico o el cliente de *software* de LA GARD
- El Master no puede cambiar su combinación a 1-2-3-4-5-6-7-8
- La combinación del Master se tiene que cambiar después del primer uso. Será necesario como parte de la instalación de la cerradura.
- Se debe autenticar con la combinación antigua antes de poder actualizar su combinación

3.4.1.2 Administrador

- El sistema debería disponer de uno, pero no es necesario
- En función del tipo de cerradura, se pueden definir varios administradores
- Solo los usuarios Master pueden modificar la configuración del administrador (necesita la ID autenticada de usuario Master)
- La credencial de los administradores consistirá en una ID de usuario de 2 dígitos y una combinación de 6 a 9 dígitos.
Nota: El requisito de longitud de la combinación es una configuración del sistema y será el mismo para los administradores y los usuarios.
- Puede cambiar su combinación mediante el teclado numérico
- Puede crear usuarios estándar
- La regla del cambio forzado después del primer uso se puede aplicar a las combinaciones del administrador en función de la configuración de su sistema. Cuando se aplica, los usuarios deben cambiar sus combinaciones en el primer uso desde que se añadan o después de que un usuario Master o administrador haya cambiado sus combinaciones. La configuración predeterminada del sistema no requiere cambios de combinación.
- Se le puede conceder permiso para abrir la cerradura si tienen los ajustes de acceso de la cerradura activos
- Con los menús del teclado numérico o el cliente de *software* de LA GARD, puede definir la combinación de acceso para otros usuarios.
- Se le puede conceder el privilegio de saltar el retardo si el retardo está vigente en una cerradura de caja fuerte
- Puede eludir el modo usuario dual si no se incluye en los requisitos de usuario dual

- Puede eludir el modo credencial dual si no se incluye en los requisitos de credencial dual

3.4.1.3 Usuarios estándar

Nota: El requisito de longitud de la combinación es una configuración del sistema y, por lo tanto, será el mismo para los administradores y los usuarios.

- La combinación tiene el formato de 2 dígitos de ID + una serie de 6 a 9 dígitos de combinación
- La regla del cambio forzado después del primer uso se puede aplicar a los usuarios estándar en función de la configuración de su sistema. Cuando se aplica, los usuarios deben cambiar sus combinaciones en el primer uso desde que se añadan o después de que un usuario Master o administrador haya cambiado sus combinaciones. La configuración predeterminada del sistema no requiere cambios de combinación.
- En una instalación multicerradura, el usuario puede estar activado para algunas cerraduras y no para otras.
- Todos los ajustes de usuario se aplican a todas las cerraduras habilitadas dentro de un sistema multicerradura.
- A los usuarios se les puede conceder uno o varios privilegios.

3.4.2 Privilegios de usuario

Existen 4 privilegios principales que pueden afectar a la capacidad de un usuario para abrir o auditar una cerradura: acceder a cerradura, auditar cerradura, saltar retardo con combinación y saltar retardo con credencial de llavero transmisor.

3.4.2.1 Privilegios de usuario – Acceder a cerradura

Se puede conceder permiso a un usuario para abrir la cerradura. Esta opción permite al usuario abrir la cerradura cuando está presente y con las credenciales adecuadas. Las restricciones de acceso, como el retardo, se aplican a menos que se concedan privilegios de anulación.

3.4.2.2 Privilegios de usuario – Auditar cerradura

Se puede conceder permiso a un usuario para recuperar auditorías. Este usuario puede recuperar auditorías conectando el sistema a un PC y utilizando el software LA GARD o revisar la información de auditoría desde los menús del teclado numérico.

3.4.2.3 Privilegios de usuario – Saltar retardo con combinación

Se puede conceder permiso a un usuario para saltar el retardo. Esto permitirá al usuario abrir la cerradura sin esperar a que venza el período de retardo. Si el sistema se encuentra en modo usuario dual y un usuario tiene este privilegio, el retardo quedará anulado.

3.4.2.4 Privilegios de usuario – Saltar retardo con credencial de llavero transmisor

Esta opción permite al usuario saltar el retardo con su credencial de llavero transmisor asignada, pero no podrá abrir la cerradura.

La siguiente tabla presenta las mezclas de opciones permitidas de las cuales puede disponer un usuario. El *software* de configuración y el *firmware* de la cerradura exigirán esta mezcla de opciones. Los números de la tabla representan los estados de cada privilegio de usuario (1 = habilitado, 0 = deshabilitado)

Tabla 7 – Opciones de usuario

TDO con llavero	TDO con combinación	Auditorías	Acceso	Opciones de usuario
1	0	0	0	<ul style="list-style-type: none"> • Puede saltarse el retardo presentando un llavero durante una secuencia de apertura iniciada por cualquier ID de usuario autorizado. • No puede recuperar auditorías • No puede abrir la cerradura
0	0	1	0	<ul style="list-style-type: none"> • Solo puede recuperar auditorías • No puede abrir la cerradura
0	0	0	1	<ul style="list-style-type: none"> • Solo puede abrir la cerradura
0	0	1	1	<ul style="list-style-type: none"> • Puede abrir la cerradura • Puede recuperar auditorías
0	1	0	1	<ul style="list-style-type: none"> • Puede abrir la cerradura • Puede anular el retardo con sus credenciales • No puede recuperar auditorías
0	1	1	1	<ul style="list-style-type: none"> • Puede abrir la cerradura • Puede recuperar auditorías • Puede anular el retardo con sus credenciales

La siguiente tabla muestra la lista de las funciones del usuario sobre el sistema disponibles para cada tipo de usuario del sistema. Un espacio en blanco debajo de un tipo de usuario indica que no está disponible la función correspondiente.

Tabla 8 – Funciones del usuario sobre el sistema

Funciones	Master	Administrador	Usuario estándar
Instalar cerradura	Sí (predeterminado)		
Desinstalar cerradura	Sí (predeterminado)		
Reinstalar teclado numérico	Sí (predeterminado)	Sí (predeterminado)	Requiere privilegio para acceder
Configurar programación del bloqueo horario de acceso	Sí (predeterminado)	Sí (predeterminado)	

Funciones	Master	Administrador	Usuario estándar
Ver la programación del bloqueo horario de acceso en el teclado numérico	Sí (predeterminado)	Sí (predeterminado)	
Configurar programación del bloqueo horario por vacaciones	Sí (predeterminado)	Sí (predeterminado)	
Ver programaciones del bloqueo horario por vacaciones en el teclado numérico	Sí (predeterminado)	Sí (predeterminado)	
Ajustar formato de hora	Sí (predeterminado)		
Ajustar formato de fecha	Sí (predeterminado)		
Horario de verano (DST) Activar/Desactivar	Sí (predeterminado)	Sí (predeterminado)	
Ajustar fecha/hora	Sí (predeterminado)	Sí (predeterminado)	
Ver auditorías en el teclado numérico	Sí (predeterminado)	Sí (predeterminado)	Requiere privilegio para auditar
Transferir auditorías al PC	Sí (predeterminado)	Sí (predeterminado)	Requiere privilegio para auditar
Activar PC Link	Sí (predeterminado)	Sí (predeterminado)	Requiere privilegio para auditar
Asignar programación del bloqueo horario de acceso	Sí (predeterminado)	Sí (predeterminado)	
Activar/Desactivar Modo de usuario dual	Sí (predeterminado)		
Activar/Desactivar Modo de usuario dual se aplica a los administradores	Sí (predeterminado)		
Activar/Desactivar Modo de credencial dual	Sí (predeterminado)		
Activar/Desactivar Modo de credencial dual se aplica a los administradores	Sí (predeterminado)		
Obtener información del sistema	Sí (predeterminado)	Sí (predeterminado)	Requiere privilegio para acceder o auditar

Funciones	Master	Administrador	Usuario estándar
Agregar/Eliminar/Desactivar/Activar usuarios	Sí (predeterminado)	Sí (predeterminado)	
Asignar acceso a la cerradura para un usuario	Sí (predeterminado)	Sí (predeterminado)	
Agregar/Eliminar administrador	Sí (predeterminado)		
Activar la función Saltar retardo (por cerradura)	Sí (predeterminado)		
Añadir/Eliminar privilegio Saltar retardo para un administrador/usuario	Sí (predeterminado)	Sí (predeterminado)	
Volver a enlazar llavero transmisor	Sí (predeterminado)	Sí (predeterminado)	
Ajustar retardo: período de retardo y tiempo de apertura (por cerradura)	Sí (predeterminado)	Sí (predeterminado)	
Cambiar combinación de administrador	Sí (predeterminado)	Sí (predeterminado)	
Abrir cerradura		Sí (predeterminado)	Sí (predeterminado)
Cambiar combinación de usuario	Sí (predeterminado)	Sí (predeterminado)	Requiere privilegio para acceder, auditar o TDO (con llavero de TDO)
Retardo: cuenta del retardo – ascendente/descendente/ninguna	Sí (predeterminado)		
Retardo: cuenta del tiempo de apertura – ascendente/descendente/ninguna	Sí (predeterminado)		
Cancelar retardo	Sí (predeterminado)	Sí (predeterminado)	Requiere privilegio para acceder
Combinación alarma activar/desactivar por sistema	Sí (predeterminado)		
Cambiar combinación Master	Sí (predeterminado)		
Abrir cerradura con la función Saltar retardo y con combinación		Sí (predeterminado)	Requiere privilegio para acceder

Funciones	Master	Administrador	Usuario estándar
Saltar retardo con llavero transmisor			Requiere privilegio de TDO con llavero de TDO
Restablecer cerradura con la combinación Master	Sí (predeterminado)		
Activar/Desactivar retroiluminación del teclado numérico	Sí (predeterminado)	Sí (predeterminado)	
Activar/desactivar timbre	Sí (predeterminado)	Sí (predeterminado)	
Definir longitud de combinación	Sí (predeterminado)		
Cambio de combinación forzado	Sí (predeterminado)		
Actualización del <i>firmware</i>	Sí (predeterminado)	Sí (predeterminado)	
Configurar la apertura automática	Sí (predeterminado)	Sí (predeterminado)	
Configurar la señal de entrada remota	Sí (predeterminado)		
Activar/desactivar Abrir para cambiar	Sí (predeterminado)	Sí (predeterminado)	

3.4.3 Asignación de ID y privilegios de usuario

Puede agregar usuarios y editar sus privilegios de usuario utilizando los teclados numéricos con pantalla o sin pantalla y mediante un PC link al *software* de LA GARD. En la siguiente sección, se detallan las instrucciones del teclado numérico para agregar usuarios.

Nota: La regla del cambio forzado después del primer uso se puede aplicar a todos los usuarios que no sean Master.

3.4.3.1 Agregar usuario – Teclado numérico con pantalla

Siga estos pasos para agregar un usuario en un teclado numérico con pantalla:

1. Introduzca un ID de usuario autorizado y su combinación.
2. Dentro del menú principal, seleccione «Usuarios».
3. En el submenú, seleccione «Agregar».
4. Introduzca un nuevo ID de usuario.
5. Escoge un tipo de usuario entre estándar y administrador.
6. Registra una combinación con el teclado numérico.

Nota: Al intentar abrir una cerradura por primera vez, es posible que el usuario tenga que cambiar su combinación. la combinación nueva debe ser distinta de la antigua. Se recomienda al usuario usar una combinación fuerte.

3.4.4 Editar usuario

3.4.4.1 Editar usuario – Teclado numérico con pantalla

Siga estos pasos para editar un usuario en un teclado numérico con pantalla:

1. Introduzca un ID de usuario autorizado y su combinación.
2. Dentro del menú principal, seleccione «Usuarios».
3. En el submenú, seleccione «Editar».
4. Introduzca el ID de usuario que quieras editar.
5. En el menú, seleccione uno de los siguientes ajustes para modificarlo y realice los pasos asociados:
 - Estado de un usuario:
 - a. Seleccione «Estado».
 - b. Escoge entre Activado y Desactivado
 - Restablecer la combinación:
 - a. Seleccione «Restablecer combinación».
 - b. «Nueva combinación» aparece en pantalla. Registre una nueva combinación con el teclado numérico
Nota: la combinación nueva debe ser distinta de la antigua. Se recomienda al usuario usar una combinación fuerte.
 - c. La confirmación aparece en pantalla. Introduzca la misma combinación que en el paso anterior para confirmar. El correcto restablecimiento de la combinación aparece en pantalla. El teclado numérico emitirá tres pitidos y se encenderá un LED verde al completarse
 - Cambiar privilegios de usuario:
 - a. Seleccione «Privilegios».
 - b. Escoja entre «Priv abrir», «Priv audit», «Priv PIN Saltar» y «Priv bloq horario». Si es el caso, usa el teclado numérico para seleccionar las cerraduras sobre las cuales el usuario tendrá privilegios
 - Cambiar el tipo de usuario:
 - a. Seleccione «Tipo de usuario».
 - b. Escoja usuario estándar o administrador
6. Dentro de las opciones, seleccione «Actualizar usuario». En la pantalla, aparecerá «Realizado correctamente». El teclado numérico emitirá tres pitidos y se encenderá un LED verde al completarse.

3.4.4.2 Editar usuario – Teclado numérico 702

Para los teclados numéricos 702, escoja una de estas opciones:

- **Habilitar/deshabilitar usuario** - Suspende temporalmente el acceso de un usuario al sistema. Por ejemplo, si un usuario está de vacaciones. Realice las siguientes acciones utilizando el teclado numérico:
 - a. Escriba almohadilla (#) y luego el número 54.
 - b. Introduzca un ID de usuario autorizado y su combinación.
 - c. Escriba la ID de usuario del usuario que quiere editar.
 - d. Para habilitar el usuario, introduzca el número 1. Para deshabilitar el usuario, introduzca el número 0.
 - e. Pulse la <tecla de retroceso> (←)

- **Editar privilegios de cerradura de un usuario** – Agrega o elimina privilegios de un usuario para una cerradura específica. Realice las siguientes acciones utilizando el teclado numérico:
 - a. Escriba almohadilla (#) y luego el número 55.
 - b. Introduzca un ID de usuario autorizado y su combinación.
 - c. Escriba la ID de usuario del usuario cuyos privilegios de cerradura quiere modificar.
 - d. Introduzca el número asociado con el nivel de privilegio que quiere asignarle al usuario. Estas son las opciones:

1	>	Privilegio para abrir la cerradura
2	>	Privilegio para auditar la cerradura
3	>	Privilegios para abrir y auditar la cerradura
5	>	Privilegios para abrir la cerradura y saltar retardo
7	>	Privilegios para abrir y auditar la cerradura y saltar retardo
 - e. Pulse la <tecla de retroceso> (←)

- **Restablecer combinación de usuario** – Permite que un usuario Master o administrador restablezca la combinación de otro usuario. Realice las siguientes acciones utilizando el teclado numérico:
 - a. Escriba almohadilla (#) y luego el número 57.
 - b. Introduzca un ID de usuario autorizado y su combinación.
 - c. Escriba la ID de usuario del usuario cuya combinación quiere cambiar.
 - d. Introduzca una nueva combinación para este usuario.
 - e. Repita los pasos c y d, prestando especial atención para asegurarse de que la ID de usuario y la combinación coincide con la nueva que acabas de escribir.
 - f. Pulse la <tecla de retroceso> (←)

Para obtener más información, consulte el [Apéndice D](#) (contiene los comandos # del modelo 702).

3.4.5 Eliminar usuario

3.4.5.1 Eliminar usuario – Teclado numérico con pantalla

Siga estos pasos para eliminar un usuario en un teclado numérico con pantalla:

1. Introduzca un ID de usuario autorizado y su combinación.
2. Dentro del menú principal, seleccione «Usuarios».
3. En el submenú, seleccione «Eliminar».
4. Introduzca el ID de usuario que quieras eliminar.
5. En la pantalla, aparecerá «Confirmar eliminación». Pulse la <tecla de retroceso> (←) en el teclado numérico para confirmar la eliminación.
6. En la pantalla, aparecerá «Usuario eliminado». El teclado numérico emitirá tres pitidos y se encenderá un LED verde al completarse.

3.4.5.2 Eliminar usuario – Teclado numérico 702

Siga estos pasos para eliminar un usuario en un teclado numérico 702:

1. Usando el teclado numérico, marque #56 + ID de usuario autorizado y su combinación + ID de usuario que quieres eliminar + <tecla de retroceso> (←).
2. El teclado numérico emitirá tres pitidos y se encenderá un LED verde.

3.4.5.3 Eliminar usuario Master

1. Siga los pasos indicados en los apartados 3.4.5.1 y 3.4.5.2 para eliminar el usuario Master. El ID de usuario Master es 00 (cero).
2. Hay configuraciones y ajustes que solo el usuario Master puede cambiar, ver Tabla-8 Funciones de los usuarios del sistema. Estos cambios deben realizarse antes de borrar el usuario Master.
3. Una vez eliminado el usuario Master, solo un restablecimiento mecánico de la cerradura principal puede restaurar el usuario Master. Ver Restablecimiento mecánico, apartado 3.13.3.3.
4. El usuario Master no puede eliminarse hasta que se haya añadido un conjunto mínimo de usuarios al sistema de cerraduras. El número de usuarios en el conjunto mínimo de usuarios viene definido por el ajuste de Modo usuario. Véase Modo de usuario, apartado 3.3.6.

Por ejemplo, si el Modo de usuario está configurado como «Dual + admin», al menos un usuario de acceso y un administrador deben añadirse al sistema de cerraduras antes de que se permita la eliminación del usuario Master.

Cada usuario del conjunto mínimo de usuarios debe cumplir el siguiente criterio:

- el usuario se añade al sistema de cerraduras
- el usuario está activado
- el usuario tiene privilegios de Abrir cerradura en la cerradura principal
- el usuario no necesita cambiar su combinación
- Si el Modo de credencial es «Dual», el usuario de acceso debe tener su llavero transmisor vinculado.
- Si el Modo de credencial es «Dual + admin», todos los usuarios de tipo Administrador activos deben tener su llavero transmisor vinculado.

3.5 Instalación (vínculo electrónico) de una cerradura y un teclado numérico

El sistema requiere que una cerradura y un teclado numérico se conecten mediante una instalación o vinculación. Esto se puede realizar antes o después de haber montado el teclado numérico y la cerradura a la caja fuerte. Para facilitar las pruebas de apertura y la colocación, le recomendamos que monte físicamente el teclado numérico y la cerradura antes de configurar el sistema. Consulte la guía de instalación de cerraduras de caja fuerte para obtener instrucciones más detalladas sobre el montaje físico de la cerradura y el teclado numérico. (7034.1121)

3.5.1 Instalar (vincular de forma electrónica) una cerradura y un teclado numérico con pantalla OLED

Siga estos pasos para «INSTALAR» (lógicamente, vincular de forma electrónica) una cerradura de caja fuerte con un teclado numérico con pantalla OLED:

1. Pulse cualquier botón para abrir el menú de configuración de fábrica
2. Para comprobar la apertura de la cerradura, marque «Abrir cerradura» y pulse la <tecla de retroceso> (←).
3. En la pantalla de apertura de cerradura, pulse la tecla numérica correspondiente a la cerradura que quiere abrir.
4. En la pantalla, aparecerá «Abrir cerradura». Pulse la tecla # para volver al menú anterior.
5. Utilice el teclado numérico para seleccionar «Cambiar combinación».
6. Cuando se le pida, introduzca la ID de Master [00] y la combinación predeterminada de Master [12345678].
7. Cuando se le pida, introduzca la nueva combinación de 8 dígitos.

8. Cuando se le pida, introduzca la nueva combinación de 8 dígitos otra vez para confirmar el cambio.
9. Pulse <abajo> (v) para señalar «INSTALAR CERRADURA».
10. Pulse la <tecla de retroceso> (←)
11. Introduzca la ID de Master + su combinación [00 _ _ _ _ _ _ _ _].
12. Si se trata de la cerradura primaria en un sistema multicerradura, desplázate hasta «Sí».
Pulse la <tecla de retroceso> (←)
13. Aparece el mensaje – «Cerradura instalada»

3.5.2 Instalar (vincular de forma electrónica) una cerradura y un teclado numérico 702

Para teclados numéricos 702, hay dos opciones para realizar el proceso de instalación: el proceso de instalación estándar y la instalación con un usuario configurado previamente.

3.5.2.1 Proceso de instalación estándar

Nota: Antes de realizar la instalación, se tiene que cambiar la combinación Master.

Siga estos pasos para cambiar la combinación Master:

1. Pulse cualquier tecla para activar el sistema en modo de fábrica – hará un pitido y se iluminará la luz roja indicadora de función durante 10 segundos. Con el LED rojo encendido, el sistema está activo y la tecla «1» abrirá la cerradura o el teclado numérico estará listo para procesar comandos de instalación «#».
2. Con el sistema activado, introduzca lo siguiente para cambiar la combinación Master:
 - i. La almohadilla (#) seguida del número 52.
 - ii. Introduzca el ID Master y la combinación Master predeterminadas [00 12345678].
 - iii. Introduzca el ID Master y la nueva y única combinación Master [00 _ _ _ _ _ _ _ _].
 - iv. Confirma el ID Master y la nueva combinación Master escribiéndolos de nuevo.
[00 _ _ _ _ _ _ _ _]
 - v. Pulse la <tecla de retroceso> (←)

Si se realiza correctamente, el teclado numérico responderá con 3 pitidos breves y agudos y 3 destellos de LED verdes.

Siga estos pasos para «INSTALAR» (lógicamente, vincular de forma electrónica) una cerradura de caja fuerte con un teclado numérico sin pantalla OLED:

1. Pulse cualquier tecla para activar el sistema en modo de fábrica – hará un pitido y se iluminará la luz roja indicadora de función durante 10 segundos. Con el LED rojo encendido, el sistema está activo y la tecla «1» abrirá la cerradura o el teclado numérico estará listo para procesar comandos de instalación «#».
2. a) Pulse 1 para comprobar la apertura de la cerradura.
b) Con el sistema activado, introduzca lo siguiente:
 - i. La almohadilla (#) seguida del número 22.
 - ii. Introduzca el ID Master y la combinación Master [00 _ _ _ _ _ _ _ _].
 - iii. Pulse la <tecla de retroceso> (←)
3. Ahora, la cerradura está instalada (vinculada con el teclado numérico). Se producirán 3 pitidos agudos y 3 destellos de LED verde para indicar que la cerradura ya está instalada (vinculada con el teclado numérico).

Nota: Cuando esté «Instalada», no será necesario activar el sistema antes de marcar otra secuencia de comandos.

Nota: Cuando esté «Instalada», no será necesario activar el sistema antes de marcar otra secuencia. Los administradores y los usuarios estándar tendrán que cambiar su combinación con el primer uso.

3.5.2.2 Instalación con un usuario preconfigurado

El uso de la instalación con usuarios preconfigurados ofrece un atajo que ejecuta automáticamente el cambio de combinación maestra, el comando de instalación y añade un administrador (ID de usuario 01), todo con una única secuencia de comandos. Este atajo solo se puede ejecutar si cumple unas condiciones específicas:

- El teclado y la cerradura no están instalados en este momento. (La cerradura no se ha instalado o se ha restablecido).
- El usuario 01 no está asignado actualmente a ningún usuario.
- El usuario Master debe seguir teniendo la combinación predeterminada de fábrica.

Se recomienda que este atajo se utilice cuando el sistema se vaya a utilizar en estas condiciones:

- La longitud de la combinación del sistema establecida por defecto de 6 caracteres.
- El usuario con el ID 01 será un «usuario administrador» con las opciones «Abrir» y «Auditar».
- La nueva combinación del usuario será 123456 y deberá cambiarse la primera vez que se utilice.

Nota: Si se cambia la longitud de la combinación del sistema, la combinación del usuario se tiene que restablecer para ajustarse a la longitud de caracteres correcta.

Siga estos pasos para «INSTALAR» (lógicamente, vincular de forma electrónica) una cerradura de caja fuerte con un usuario preconfigurado a un teclado numérico sin pantalla OLED:

1. Pulse cualquier tecla para activar el sistema en modo de fábrica, hará un pitido y se iluminará la luz roja indicadora de función durante 10 segundos. El sistema está activo y la tecla «1» abrirá la cerradura o el teclado numérico estará listo para procesar comandos de instalación «#».
2. a) Pulse 1 para comprobar la apertura de la cerradura.
b) Con el sistema activado, haga lo siguiente:
 - i. Introduzca la almohadilla (#) seguida del número 50. El teclado numérico responderá con 3 pitidos breves y agudos y 3 destellos de LED verdes.
 - ii. Pulse una tecla para activar el teclado numérico de nuevo. El teclado numérico producirá un pitido y se encenderá el LED rojo, lo que indica que debe cambiar su combinación. Introduzca almohadilla (#) seguida del número 52, el ID y la combinación Master [00 12345678], el ID Master y la nueva combinación [00 _ _ _ _ _], el ID y la nueva combinación Master (para confirmar la nueva combinación [00 _ _ _ _ _] y, por último, pulse la <tecla de retroceso> (←). El teclado numérico responderá con 3 pitidos breves y agudos y 3 destellos de LED verdes.
 - iii. El teclado emitirá un pitido y se iluminará el indicador rojo de función durante 10 segundos. Durante este período de 10 segundos, pulse el símbolo de la almohadilla (#) seguida del número 22, el ID y la nueva combinación Master [00 _ _ _ _ _]. A continuación, pulse la <tecla de retroceso> (←). El teclado numérico responderá con 3 pitidos breves y agudos y 3 destellos de LED verdes.

La cerradura ya está instalada (vinculada con el teclado numérico) y se ha agregado el usuario 01. El teclado numérico emitirá tres pitidos con un LED verde.

Para recapitular, la secuencia completa de teclas y respuestas del teclado numérico es la siguiente:

<tecla de retroceso> + #50 (3 pitidos y destellos verdes) (destello largo rojo) + <tecla de retroceso> + #52 + 00 (ID) + 12345678 (Combinación) + 00 (ID) + [Nueva combinación de 8 dígitos] + 00 (ID) + [Nueva combinación de 8 dígitos] + <tecla de retroceso> (3 pitidos y destellos verdes) (destello largo plazo) + #22 + 00 (ID) + [Combinación de 8 dígitos] + <tecla de retroceso> (3 pitidos y destellos verdes)

Nota: Los administradores y los usuarios estándar pueden cambiar sus combinaciones antes de usarlo, aunque no es obligatorio con la configuración del sistema predeterminada.

3.6 Apertura de una cerradura

3.6.3 Apertura de una cerradura – Teclado numérico con pantalla

Siga estos pasos para abrir una cerradura de caja fuerte en un teclado numérico con pantalla:

1. Introduzca el ID de usuario.
2. Introduzca la combinación del usuario.
3. Si es necesario, ten a mano el llavero transmisor de usuario y pulse el botón cuando se solicite.
4. Si es necesario, introduzca el segundo ID de usuario y su combinación.
5. El pestillo de la cerradura se abrirá y en la pantalla aparecerá Cerradura abierta. Tras 3 segundos, el pestillo de la cerradura se cerrará.

Si el retardo de tiempo está activado, los menús serán distintos. Consulte la [sección 3.14 «Retardo»](#) de este documento para obtener más información.

3.6.4 Abrir una cerradura – Teclado numérico 702

Siga estos pasos para abrir una cerradura de caja fuerte en un teclado numérico 702:

1. Introduzca el ID de usuario y la combinación.
2. El pestillo de la cerradura se abrirá. Tras 3 segundos, el pestillo de la cerradura se cerrará.

Si el retardo de tiempo está activado, la cerradura no se abrirá automáticamente. Consulte la [sección 3.14 «Retardo»](#) de este documento para obtener más información.

3.6.5 Apertura de una cerradura – Desactivación remota

Con el uso de la caja de alarma, la secuencia de apertura se puede desactivar enviando una señal a la caja de alarma. La señal puede proceder de un sistema de alarma externo que podría conectarse a la cerradura para evitar que se abriera.

Tenga en cuenta lo siguiente al utilizar la desactivación remota:

- El uso de la desactivación remota no impedirá a los usuarios acceder a los menús en un teclado numérico con pantalla
- La señal se debe enviar antes de la autenticación del usuario para que el sistema la reconozca.
- Las combinaciones de alarma activarán la señal de alarma, aunque se dé la orden de la desactivación remota
- Un teclado numérico con pantalla mostrará «Cerradura #x NO abierta» cuando se dé la orden de la desactivación remota. La «x» se sustituirá por el número de cerradura que se intente abrir

- Un teclado numérico sin pantalla indicará que la apertura de la cerradura ha fallado si se intenta abrir con la desactivación remota activada. El teclado numérico producirá 3 pitidos graves acompañados de 3 destellos rojos.

3.7 Cambio de combinación

3.7.1 Cambio de combinación – Teclado numérico con pantalla

Siga estos pasos para cambiar una combinación de usuario en un teclado numérico con pantalla:

Para un usuario Master/administrador que cambie la combinación de otro usuario, haga lo siguiente:

1. Introduzca un ID de usuario autorizado y su combinación.
2. Desde el menú principal de la pantalla del teclado numérico, seleccione «Usuarios» y luego «Editar».
3. Introduzca la ID de usuario del usuario cuya combinación se va a modificar.
4. Seleccione «Restablecer combinación».
5. Introduzca la nueva combinación.
6. Confirme la nueva combinación.

En la pantalla, aparecerá «Restablecimiento de la combinación correcto». El teclado numérico emitirá 3 pitidos breves y un destello verde. La nueva combinación está establecida y tendrá efecto la próxima vez que el usuario introduzca su combinación.

Para un usuario que cambia su propia combinación, haga lo siguiente:

1. Introduzca un ID de usuario autorizado y su combinación.
2. Desde el menú principal de la pantalla del teclado numérico, seleccione «Cambiar combinación».
3. En la pantalla, aparecerá «Nueva combinación». Registre una nueva combinación con el teclado numérico.
Nota: la combinación nueva debe ser distinta de la antigua. Se recomienda al usuario no usar una combinación trivial.
4. En la pantalla, aparecerá «Confirmar». Introduzca la misma combinación que en el paso anterior para confirmar.

En la pantalla, aparecerá «Realizado correctamente». El teclado numérico emitirá tres pitidos, aparecerá un LED verde y volverá al menú «Introducir ID» al completarse. La nueva combinación está establecida y tendrá efecto la próxima vez que el usuario introduzca su combinación.

3.7.2 Cambiar la combinación – Teclado numérico 702

Siga estos pasos para cambiar una combinación de usuario en un teclado numérico 702:

Para un usuario Master/administrador que cambie la combinación de otro usuario, haga lo siguiente:

1. Usando el teclado numérico, marca #57 + ID de usuario autorizado y combinación + ID de usuario y combinación nueva + ID de usuario y combinación nueva otra vez + <tecla de retroceso> (←).
2. El teclado numérico emitirá tres pitidos y se encenderá un LED verde al completarse. La nueva combinación está establecida y tendrá efecto la próxima vez que el usuario introduzca su combinación.
Nota: Si el cambio de combinación forzado está activado, los usuarios deben cambiar sus combinaciones en el primer uso desde que se añadan o restablezcan.

Para un usuario que cambia su propia combinación, haga lo siguiente:

1. Usando el teclado numérico, marca #52 + ID de usuario y combinación + ID de usuario y combinación nueva + ID de usuario y combinación nueva otra vez + <tecla de retroceso> (←).
2. El teclado numérico emitirá tres pitidos y se encenderá un LED verde al completarse. La nueva combinación está establecida y tendrá efecto la próxima vez que el usuario introduzca su combinación.

3.8 Reinstalar teclado numérico

Se puede instalar un nuevo teclado numérico en un sistema para sustituir una unidad dañada. Un usuario autorizado puede completar esta operación. Se llevará un registro de auditoría en la cerradura para indicar que usuario instaló el nuevo teclado numérico. Efectuado el enlace, el sistema vuelve a su funcionamiento normal.

Los teclados numéricos con pantalla ofrecen mensajes para guiar a los usuarios durante el proceso. Consulte la guía de instalación de teclado numérico (documento n.º 7033.0322) para obtener información sobre la secuencia de comandos específica para teclados numéricos con pantalla y sin pantalla.

Nota: el sistema solo reconocerá el mismo modelo de teclado numérico que antes. Si no es el mismo, rechazará el proceso de reinstalación. Si se instala un nuevo modelo de teclado numérico, todas las cerraduras del sistema se deben restablecer/desinstalar y volver a instalar antes de instalar el nuevo teclado numérico.

Si el modelo de teclado numérico utilizado para realizar la reinstalación no tiene la opción BLE y el teclado numérico anterior era del mismo tipo, aunque con opción BLE (p. ej., sustituir un modelo 703B por un 703), y el sistema está configurado para necesitar una credencial dual, cualquier usuario al que se le exija presentar credenciales duales no podrá realizar ninguna acción asociada a su función. Dado que el usuario Master siempre tendrá una credencial única, el usuario Master puede realizar las acciones asociadas a su función. Con estas condiciones, el usuario Master podrá cambiar el modo de credencial a credencial única utilizando el teclado numérico. Después de «arreglar» el modo de credencial, la opción de modo de credencia ya no se mostrará en el menú del sistema, ya que el único modo de credencial válido para una entrada sin BLE es credencial única.

3.9 Cambiar hora/fecha/horario de verano

3.9.1 Cambiar hora/fecha/horario de verano – Teclado numérico con pantalla

Siga estos pasos para cambiar hora/fecha/horario de verano en un teclado numérico con pantalla:

1. Introduzca un ID de usuario autorizado y su combinación.
2. Dentro del menú principal, seleccione «Fecha/Hora».
3. Seleccione una de las siguientes opciones del submenú:
 - a. «Formato de hora» – Escoja entre 24 h y 12 h.
 - b. «Formato de fecha» – Escoja entre aa_mm_dd, mm_dd_aa o dd_mm_aa.
 - c. «Establecer fecha y hora» – Introduce la fecha y la hora con el teclado numérico.
 - d. «Aplicar horario de verano» – Selecciona activar o desactivar
4. En la pantalla, aparecerá «Actualizado correctamente». El teclado numérico emitirá tres pitidos y se encenderá un LED verde al completarse.

Para utilizar la configuración de horario de verano de forma eficaz, las tablas del horario de verano deben enviarse desde el *software* de la serie 700 y la zona horaria seleccionada debe respetar el horario de verano. Para obtener más información, consulte la sección [3.17 «Reglas de hora/fecha en las cerraduras LA GARD de la serie 700»](#).

Nota: Si la fecha/hora no se ajusta tras un corte de alimentación prolongado, las programaciones de bloqueos horarios no se aplicarán y esto puede implicar la incapacidad de abrir la cerradura hasta que se ajuste la fecha/hora.

3.9.2 Cambiar hora/fecha/horario de verano – Teclado numérico 702

Siga estos pasos para cambiar hora/fecha en un teclado numérico 702:

Para cambiar la fecha y la hora:

1. Con el teclado numérico, introduzca la almohadilla (#) y el número 65.
2. Introduzca un ID de usuario autorizado y su combinación.
3. Introduzca la fecha y la hora de 10 dígitos (AA-MM-DD-Reloj 24 h).
4. Pulse la <tecla de retroceso> (←)
5. El teclado numérico emitirá tres pitidos y se encenderá un LED verde al completarse.

Para activar o desactivar la opción de tener en cuenta el horario de verano:

1. Con el teclado numérico, introduzca la almohadilla (#) y el número 63.
2. Introduzca un ID de usuario autorizado y su combinación.
3. Pulse 0 para no tener en cuenta el horario de verano y 1 para tenerlo en cuenta.
4. Pulse la <tecla de retroceso> (←)
5. El teclado numérico emitirá tres pitidos y se encenderá un LED verde al completarse.

Los cambios en el horario de verano se deben realizar a través del *software* de LA GARD. Para obtener más información, consulte el menú de ayuda de LA GARD y la sección [3.17 «Reglas de hora/fecha en las cerraduras LA GARD de la serie 700»](#).

3.10 Niveles de batería

En un teclado numérico con pantalla, el indicador de nivel de batería está en la parte inferior derecha de la pantalla. El indicador de nivel de batería muestra 5 niveles de carga de la batería. De forma adicional, un teclado numérico con pantalla dará indicaciones cuando la batería esté a nivel bajo y también a nivel extremadamente bajo.

En un teclado numérico sin pantalla, el timbre y el LED indican el nivel de la batería. Si el modo de timbre está desactivado, no habrá indicaciones acústicas. El cliente de *software* de LA GARD informa de los niveles de las pilas en teclados numéricos y cerraduras con una operación de auditoría.

Nota: si el teclado numérico usa un adaptador de CA, el indicador de nivel de batería siempre estará al máximo.

3.10.1 Aviso de batería baja

Los avisos de batería baja indican que se deben sustituir las pilas de inmediato para garantizar un funcionamiento continuo y seguro del dispositivo.

3.10.1.1 Advertencia de batería baja – Teclado numérico con pantalla

Los teclados numéricos con pantalla ofrecerán los siguientes indicadores como aviso de batería baja:

- Al activarse, el teclado numérico emitirá 2 pitidos agudos y 2 destellos verdes, seguidos de 2 pitidos graves y 2 destellos rojos.
- La pantalla mostrará el mensaje «Batería baja» al activarse y al final de una secuencia de apertura.

3.10.1.2 Advertencia de batería baja – Teclado numérico 702

Los teclados numéricos 702 ofrecerán los siguientes indicadores como aviso de batería baja:

- Al activarse y al final de una secuencia de apertura, el teclado numérico emitirá 2 pitidos agudos y 2 destellos verdes, seguidos de 2 pitidos graves y 2 destellos rojos.

3.10.2 Aviso de batería extremadamente baja

El aviso de batería extremadamente baja indica que el sistema no responderá a más comandos hasta que se cambien las pilas.

3.10.2.1 Advertencia de batería extremadamente baja – Teclado numérico con pantalla

Los teclados numéricos con pantalla ofrecerán los siguientes indicadores como aviso de batería extremadamente baja:

- Al activarse, el teclado numérico emitirá 3 pitidos agudos y 3 destellos verdes, seguidos de 3 pitidos graves y 3 destellos rojos.
- En la pantalla, aparecerá «Batería extremadamente baja» al activarse.

3.10.2.2 Advertencia de batería extremadamente baja – Teclado numérico sin pantalla

Los teclados numéricos sin pantalla ofrecerán los siguientes indicadores como aviso de batería extremadamente baja:

- Al activarse, el teclado numérico emitirá 3 pitidos agudos y 3 destellos verdes, seguidos de 3 pitidos graves y 3 destellos rojos.

3.10.3 Cambiar pilas en estado de batería extremadamente baja

En estado de batería extremadamente baja y con las pilas dentro del contenedor seguro, el sistema debe reiniciarse cuando una pila (o pilas) se inserta en el teclado numérico. El reinicio se puede forzar pulsando la tecla # cuando se haya insertado la pila en el teclado numérico. Se debería abrir la caja fuerte y cambiar sus pilas internas.

Nota: Si la fecha/hora no se ajusta tras un corte de alimentación prolongado, las programaciones de bloqueos horarios no se aplicarán y esto puede implicar la incapacidad de abrir la cerradura hasta que se ajuste la fecha/hora.

3.11 Consulta de auditorías (solo teclados numéricos con pantalla)

Nota: Esta función no está evaluada por UL.

Las auditorías se pueden visualizar en teclados numéricos con pantalla. Es posible ver un registro máximo de 50 eventos en un teclado numérico con pantalla. El teclado numérico mostrará:

- El código que indica la situación/acción
- La fecha y la hora de la situación/acción

- El ID del usuario que realizó la acción

Para ver auditorías desde la pantalla, el usuario debe poseer los privilegios para auditar habilitados. El ID del usuario Master posee privilegios para auditar de forma predeterminada.

Siga estos pasos para ver Auditorías en pantalla:

1. Introduzca un ID de usuario autorizado y su combinación.
2. Dentro del menú principal, seleccione «Auditorías».
3. Si se trata de un sistema multicerradura, seleccione el número de cerradura correspondiente en el teclado numérico. En caso contrario, vaya al paso siguiente.
4. Navegue por cada transacción de auditoría con las flechas del teclado numérico.

Para ver los códigos definidos para cada auditoría, consulte el [Apéndice A](#).

Para transferir auditorías de una cerradura de caja fuerte al cliente de *software* de LA GARD, consulte la [sección 5.4 «Recuperar auditorías»](#), que encontrará más adelante en este documento. Puede obtener más información relacionada con las Auditorías en la sección [3.17 «Reglas de hora/fecha en las cerraduras LA GARD de la serie 700»](#).

3.12 Penalización de intento fallido

La penalización por intento fallido ocurre cuando un usuario introduce una credencial incorrecta 4 veces seguidas. El período de penalización es de 5 minutos, tiempo durante el cual no se abrirá ninguna caja fuerte conectada al teclado numérico. Todo acceso a los menús e introducción de comandos en el teclado numérico también estarán bloqueados durante 5 minutos. Transcurrida la penalización de 5 minutos, 2 intentos erróneos consecutivos de introducir credenciales iniciarán otra penalización de 5 minutos. La penalización de intento fallido no caduca. Este ciclo de penalización no se borrará hasta que la cerradura se abra correctamente.

Para los teclados numéricos con pantalla, se repetirán 2 pitidos graves cortos y 2 destellos rojos cortos cada 10 segundos para indicar que la penalización está en vigor. En la pantalla se mostrará una cuenta atrás del tiempo. Durante esta penalización, el teclado numérico responderá a cualquier tecla con 2 pitidos graves cortos y 2 parpadeos rojos. Cuando la penalización de intento fallido haya acabado, el LED parpadeará en verde 2 veces y el teclado emitirá 2 pitidos agudos.

Para los teclados numéricos sin pantalla, se repetirán 2 pitidos graves cortos y 2 destellos rojos cortos cada 10 segundos para indicar que la penalización está en vigor. Durante la penalización, el teclado numérico responderá a cualquier tecla con un pitido grave corto. Cuando la penalización de intento fallido haya acabado, el LED parpadeará en verde 2 veces y el teclado emitirá 2 pitidos agudos.

Nota: Si se interrumpe la alimentación del teclado y se restablece durante una penalización de intento fallido, el período de penalización se reanudará con el mismo tiempo restante.

3.13 Cerraduras

Ciertas funciones y comandos se pueden llevar a cabo en el teclado numérico sin utilizar el *software*. Los teclados numéricos sin pantalla solo pueden tener una cerradura de caja fuerte instalada a la vez; no son compatibles con una instalación multicerradura.

3.13.1 Instalación física de una cerradura

El proceso de instalación física de una cerradura de caja fuerte es distinto para los sistemas simples y los multicerradura. Para obtener información y los pasos de la instalación física de una cerradura de caja fuerte a un sistema, simple o multicerradura, consulta la guía de instalación de cerraduras de caja fuerte (documento n.º 7034.1121).

3.13.2 Desinstalación (desvinculación electrónica) de una cerradura

3.13.2.1 Desinstalación de una cerradura – Teclado numérico con pantalla

Siga estos pasos para desinstalar una cerradura de caja fuerte en un teclado numérico con pantalla:

1. Introduzca un ID de usuario autorizado y su combinación.
2. Dentro del menú principal, seleccione «Sistema».
3. En el submenú, seleccione «Cerraduras».
4. Seleccione «Desinstalar».
5. Pulse la tecla de número correspondiente para seleccionar una cerradura.
Nota: si solo hay instalada una cerradura, esta pantalla no aparecerá.
6. Seleccione «Sí» o «No» para confirmar.
Nota: la confirmación solo es necesaria al desinstalar la última cerradura (la primaria).
7. En la pantalla, aparecerá «Desinstalación correcta» y el teclado numérico emitirá tres pitidos y se encenderá un LED verde al completarse.

Nota: La cerradura #1 no se puede desinstalar hasta que todas las demás cerraduras se hayan desinstalado o restablecido.

3.13.2.2 Desinstalar una cerradura – teclado numérico 702

Siga estos pasos para desinstalar una cerradura de caja fuerte en un teclado numérico 702:

1. Usando el teclado numérico, marca #23 + ID de usuario Master y su combinación + <tecla de retroceso> (←).
2. El teclado numérico emitirá tres pitidos y se encenderá un LED verde al completarse.

3.13.3 Restablecer una cerradura

Toda cerradura de caja fuerte LA GARD se puede restablecer a los ajustes de fábrica. Esta función es especialmente útil al realizar a nivel global del sistema un cambio de pieza con un número de modelo distinto a la versión previa. El restablecimiento de la cerradura se puede realizar de dos formas:

1. Restablecimiento Master mediante el teclado numérico (en las versiones con y sin pantalla)
2. Restablecimiento mecánico mediante la caja de restablecimiento (artículo/pedido n.º 704065).

Cuando se restablece una cerradura:

- La combinación Master se restablece a la predeterminada (1-2-3-4-5-6-7-8).
- Se eliminan todos los administrados y usuarios estándar.

- Todo el sistema y los ajustes de cerraduras se restablecerán a sus valores predeterminados.
- Todas las cerraduras se desinstalarán y desenlazarán de cualquier teclado numérico.

Hay dos elementos que no se borrarán:

1. Las auditorías
2. El recuento de aperturas

Nota: Las operaciones de restablecimiento a través de la caja de restablecimiento o mediante el restablecimiento del código Master darán los siguientes resultados:

- a. No se restablecerá la hora UTC, a menos que se haya eliminado durante un período de tiempo.
- b. Las tablas de reglas del horario de verano no se ajustarán por defecto a ninguna zona horaria.
- c. La zona horaria se ajustará a GMT.
- d. Se activará el indicador de horario de verano.

Para obtener más información, consulte la sección [3.17 «Reglas de hora/fecha en las cerraduras LA GARD de la serie 700»](#).

3.13.3.1 Restablecimiento Master – Teclado numérico con pantalla

Este método exige conocer la combinación Master. En un sistema multicerradura, la Cerradura 1 debe restablecerse en último lugar. Siga estos pasos para realizar un restablecimiento Master utilizando un teclado numérico con pantalla:

1. Introduzca el ID Master y la combinación Master.
2. Dentro de las opciones del menú principal, seleccione «Sistema».
3. Desde las opciones, seleccione «Cerraduras».
4. Seleccione «Restablecer».
5. Aparecerá una lista con todas las cerraduras instaladas en el sistema. Una X indica que no hay cerraduras instaladas. Pulse la tecla de número correspondiente para seleccionar una cerradura.
6. Tras restablecer todas las demás cerraduras (o si solo hay instalada la cerradura primaria), en la pantalla aparecerá «Confirmar restablecimiento». Seleccione «Sí». En la pantalla, aparecerá «Realizado correctamente» cuando se haya reiniciado la cerradura. Si la cerradura primaria se restablece, el teclado numérico se restablecerá. Si se restablecen otras cerraduras, el teclado numérico volverá a la sección de la pantalla Cerraduras.

Nota: Una X en la pantalla de selección de cerraduras indica que la cerradura no se puede restablecer. Es posible que la cerradura no esté conectada, no esté instalada o que sea la primaria y la única que se puede restablecer. Si la cerradura primaria es la única instalada, en lugar de la selección de cerraduras aparecerá un mensaje para confirmar el restablecimiento.

3.13.3.2 Restablecimiento Master – Teclado numérico 702

Siga estos pasos para realizar un restablecimiento Master utilizando un teclado numérico 702:

1. Introduce este comando # para realizar un restablecimiento Master: #25<PIN Master><tecla de retroceso>.
2. Si desconoces la combinación Master, pasa a la siguiente sección para realizar un restablecimiento mecánico.

3.13.3.3 Restablecimiento mecánico

Se puede realizar un restablecimiento mecánico usando una caja de restablecimiento de LA GARD (artículo/n.º de pedido 704065). Consulta la Guía de usuario de cajas de restablecimiento (documento n.º 7039.0521) para obtener más información. El restablecimiento mecánico no está evaluado por UL.

Tras la operación de restablecimiento, es importante que la caja de restablecimiento se desconecte de la cerradura operativa. Si la puerta de la caja fuerte se cierra con la caja de restablecimiento conectada, la cerradura ya no se abrirá.

3.14 Retardo

Durante el retardo, la cerradura de la caja fuerte no se puede abrir hasta que haya transcurrido el período de retardo. El período de retardo va de 00 (desactivado) a 99 minutos y se puede activar con el teclado numérico o mediante el cliente de *software* de LA GARD. Transcurrido el período de retardo, se inicia el período de ventana de confirmación. Durante el período de confirmación, el usuario puede volver a autenticar para abrir la cerradura.

- Los teclados numéricos proporcionarán información continua para indicar el período de retardo y la ventana de confirmación.
- El teclado numérico hará pitidos y se encenderá un LED rojo cada 10 segundos durante el período de retardo.
- A continuación, el teclado numérico hará pitidos y se encenderá un LED verde cada 10 segundos durante la ventana de confirmación, lo que significa que la cerradura de caja fuerte se puede abrir.
- Los teclados numéricos con pantalla ofrecen información adicional en pantalla durante el período de retardo y la ventana de confirmación.
- Se pueden activar varias formas para saltar el período de retardo de tiempo. Si una cerradura tiene el retardo activado, la introducción de un ID de usuario válido con su combinación hará que empiece el retardo si la intención es abrir la cerradura.

3.14.1 Activar/desactivar retardo de tiempo

3.14.1.1 Activar/desactivar retardo de tiempo – Teclado numérico con pantalla

Siga estos pasos para activar/desactivar el retardo de tiempo en un teclado numérico con pantalla:

1. Introduzca un ID de usuario autorizado y su combinación.
2. Dentro del menú principal, seleccione «Sistema».
3. En el submenú, seleccione «Cerraduras».
4. Seleccione «Retardo».
 - a) Para los sistemas multicerradura, seleccione el número de cerradura correspondiente en el teclado numérico
5. Para cambiar el período de retardo, haga lo siguiente:
 - a) Seleccione «ConfigurarTiempos».
 - b) Seleccione «Período de retardo».
 - c) Usa el teclado numérico para introducir un nuevo retardo de tiempo (entre 00 [desactivado] y 99 minutos)

Nota: en contextos multicerradura, repite los pasos 1-4 para cada cerradura de caja fuerte.
 - d) En la pantalla, aparecerá «Retardo actualizado correctamente» y el teclado numérico emitirá tres pitidos y se encenderá un LED verde al completarse.

6. Para cambiar el tiempo de ventana de confirmación (el período en el que se puede abrir la cerradura de caja fuerte), haga lo siguiente:
 - a) Seleccione «Retardo».
 - i. Para los sistemas multicerradura, seleccione el número de cerradura correspondiente en el teclado numérico
 - b) Seleccione «ConfigurarTiempos».
 - c) Seleccione «VentanaConfirmación».
 - d) Usa el teclado numérico para introducir una nueva ventana de confirmación (entre 01 y 60 minutos)

Nota: en contextos multicerradura, repite los pasos 5a-5d para cada cerradura de caja fuerte.
 - e) En la pantalla, aparecerá «Retardo actualizado correctamente» y el teclado numérico emitirá tres pitidos y se encenderá un LED verde al completarse.

3.14.1.2 Modo de retardo de tiempo con cuenta – Teclado numérico con pantalla

Para los teclados numéricos con pantalla, hay una opción para configurar la visualización del tiempo para su respectiva función de retardo. Escoja entre las siguientes opciones:

1. Desactivado.
2. Cuenta ascendente.
3. Cuenta descendente.

Siga estos pasos para ajustar las opciones:

1. Introduzca un ID de usuario autorizado y su combinación.
2. Dentro del menú principal, seleccione «Sistema».
3. En el submenú, seleccione «Modo cuenta retardo».
4. Seleccione el «Período de retardo» o «Ventana de confirmación».
5. Seleccione una de las siguientes opciones y pulse la <tecla de retroceso> (←):
 - a. «Desactivado».
 - i. el tiempo restante o acumulado no se mostrará; solo aparecerá información sobre el período en el que se encuentre
 - b. Cuenta ascendente
 - i. la cuenta empezará desde 00:00 e irá subiendo hasta que el período haya transcurrido
 - c. Cuenta descendente
 - i. el contador empezará en el punto de retardo asignado e irá bajando hasta 00:00
6. En la pantalla, aparecerá «Modo actualizado correctamente» y el teclado numérico emitirá tres pitidos y se encenderá un LED verde al completarse.

3.14.1.3 Activar/desactivar retardo de tiempo – Teclado numérico 702

Siga estos pasos para activar/desactivar el retardo, establecer el período de retardo y establecer la ventana de confirmación en un teclado 702:

1. Usando el teclado numérico, marca #72 + ID de usuario autorizado y su combinación + período de retardo (de 00 a 99 minutos) + ventana de confirmación (de 01 a 60 minutos) + <tecla de retroceso> (←).
2. El teclado numérico emitirá tres pitidos y se encenderá un LED verde al completarse.

3.14.2 Abrir una cerradura durante un retardo de tiempo

3.14.2.1 Abrir una cerradura durante un retardo de tiempo – Teclado numérico con pantalla

Siga estos pasos para abrir una cerradura de caja fuerte durante un período de retardo en un teclado numérico con pantalla:

1. Usando el teclado numérico, Introduzca el ID de usuario y la combinación.
2. Para los sistemas multicerradura, seleccione el número de cerradura correspondiente en el teclado numérico. En caso contrario, ve al paso siguiente.
3. «Cerradura # Empezar Retardo» aparecerá en pantalla junto con un temporizador. El tipo de información depende de cómo esté ajustada la información del contador (el tiempo puede ser descendente, ascendente o solo mostrar el tiempo restante). Se debe pulsar una tecla para consultar el estado del retardo. Al pulsar una tecla de un teclado numérico, aparecerá la cerradura «más urgente».
 - a) Cerradura más urgente: En un sistema de cerradura única, el estado del retardo se refiere a una sola cerradura. En un contexto multicerradura, aparecerá el estado de i) la cerradura con el menor tiempo restante en la ventana de confirmación o ii) si no hay ninguna cerradura en la ventana de confirmación, en la ventana de retardo aparecerá la cerradura con la menor cantidad de tiempo restante.
4. Transcurrido el período de retardo, «Lock # status Confirm» aparecerá en pantalla.
5. Si una cerradura se encuentra en ventana de confirmación, se puede abrir. Pulse una tecla para salir del estado de retardo.
6. Introduzca el ID de usuario y la combinación.
7. En el submenú, seleccione «Abrir cerradura».
 - a) Para los sistemas multicerradura, seleccione el número de cerradura correspondiente en el teclado numérico. Si la cerradura seleccionada tiene un retardo activo y i) todavía no está en retardo, este se activará para la cerradura en cuestión; y ii) si ya está en retardo y en ventana de confirmación, la cerradura se abrirá
8. La cerradura se abrirá y la pantalla mostrará «Cerradura abierta». Tras unos segundos, la cerradura se cerrará.

3.14.2.2 Abrir una cerradura durante un retardo de tiempo – Teclado numérico 702

Siga estos pasos para abrir una cerradura de caja fuerte durante un período de retardo en un teclado numérico 702:

1. Usando el teclado numérico, introduzca el ID de usuario y luego la combinación.
2. El teclado numérico hará pitidos y se encenderá un LED rojo cada 10 segundos durante el período de retardo.
3. A continuación, el teclado numérico hará pitidos y se encenderá un LED verde cada 10 segundos durante la ventana de confirmación, lo que significa que la cerradura de caja fuerte se puede abrir.
4. Introduzca el ID de usuario y la combinación.
5. La cerradura se abrirá. Tras unos segundos, la cerradura se cerrará.

3.14.3 Cancelar un retardo

Si quiere, se puede cancelar un período de retardo. Información que debe tenerse en cuenta al cancelar un retardo:

- La actividad de apertura se cancela.
- El período de retardo terminará y no habrá período de confirmación.

- La cerradura no se puede abrir.
- La reautenticación iniciará un nuevo período de retardo.

3.14.3.1 Cancelar un retardo – Teclado numérico con pantalla

Siga estos pasos para cancelar un retardo de tiempo en un teclado numérico con pantalla:

1. Mientras una cerradura de caja fuerte esté en retardo, pulsa la <tecla de retroceso> (←) en el teclado.
2. Introduzca un ID de usuario válido y su combinación.
3. En el submenú, selecciona «Cancelar retardo».
 - a) Para los sistemas multicerradura, seleccione el número de cerradura correspondiente en el teclado numérico
4. En pantalla, aparecerá «Retardo de cerradura cancelado» y el teclado numérico emitirá tres pitidos y se encenderá un LED verde al completarse.

3.14.3.2 Cancelar un retardo de tiempo – Teclado numérico 702

Siga estos pasos para cancelar un retardo de tiempo en un teclado numérico 702:

1. Mientras una cerradura de caja fuerte esté en retardo y usando el teclado numérico, marca #74 + un ID de usuario autorizado y su combinación + <tecla de retroceso> (←).
2. El teclado numérico emitirá tres pitidos y se encenderá un LED verde al completarse.

3.14.4 Permitir saltar retardo

Para que un usuario ejecute un salto de retardo, la cerradura debe estar configurada para permitir saltar retardo. Se deben definir el período de retardo y de la ventana de confirmación.

Hay dos formas de saltar el retardo:

1. El usuario debe disponer del privilegio de Saltar retardo con combinación.
2. El usuario debe disponer del privilegio de Saltar retardo con llavero transmisor.

Consulte la [sección 3.4.3 «Asignación de ID y privilegios de usuario»](#) o la [sección 3.4.4 «Editar usuario»](#) para obtener información sobre cómo dar privilegios de Saltar retardo a un usuario.

3.14.4.1 Permitir saltar retardo – Teclado numérico con pantalla

Siga estos pasos para permitir saltar el retardo para una cerradura de caja fuerte en un teclado numérico con pantalla:

1. Introduzca un ID de usuario autorizado y su combinación.
2. Dentro del menú principal, seleccione «Sistema».
3. En el submenú, seleccione «Cerraduras».
4. Selecciona «Retardo» dentro del menú de cerraduras.
5. Selecciona «CambiarSaltar».
 - a. Para los sistemas multicerradura, seleccione el número de cerradura correspondiente en el teclado numérico
6. En la pantalla, aparece «¿Permitir saltar?». Seleccione Sí o No.
7. En la pantalla, aparecerá «Actualización de saltar correcta», el teclado numérico emitirá tres pitidos y se encenderá un LED verde al completarse.

3.14.4.2 Permitir saltar retardo – Teclado numérico 702

Siga estos pasos para permitir saltar el retardo para una cerradura de caja fuerte en un teclado numérico 702:

1. Usando el teclado numérico, marca #73 + ID de usuario Master y su combinación + permitido (1) o no permitido (2) + <tecla de retroceso> (←).
2. El teclado numérico emitirá tres pitidos y se encenderá un LED verde al completarse.

3.14.5 Abrir cerradura durante retardo mediante Saltar retardo con combinación

3.14.5.1 Abrir cerradura durante retardo mediante Saltar retardo con combinación – Teclado numérico con pantalla

Siga estos pasos para abrir una cerradura durante un período de retardo mediante Saltar retardo en un teclado numérico con pantalla:

1. Usando el teclado numérico, introduzca el ID de usuario y la combinación.
2. Para los sistemas multicerradura, seleccione el número de cerradura correspondiente en el teclado numérico. En caso contrario, ve al paso siguiente.
3. En la pantalla, aparecerá «Empezar retardo de cerradura "N"» («N» representa el número de cerradura). Entonces, la pantalla mostrará el temporizador.
4. No hay información continua. Se debe pulsar una tecla para consultar el estado del retardo. Al pulsar una tecla, el teclado numérico mostrará la información para la cerradura «más urgente».
5. Pulsa una tecla para salir de la pantalla de estado de retardo.
6. Introduzca el ID de usuario y la combinación.
7. En el menú «Retardo», selecciona «Abrir cerradura».
 - a. Para los sistemas multicerradura, seleccione el número de cerradura correspondiente en el teclado numérico
 - b. Si la cerradura seleccionada tiene Retardo y Saltar retardo activados y el usuario tiene privilegios de Saltar retardo con combinación para la cerradura en cuestión, esta se abrirá

3.14.5.2 Abrir cerradura durante retardo mediante Saltar retardo con combinación – Teclado numérico 702

Siga estos pasos para abrir una cerradura durante un período de retardo mediante Saltar retardo en un teclado numérico 702:

1. Usando el teclado numérico, introduzca el ID de usuario y la combinación.
2. Si la cerradura seleccionada tiene Saltar retardo activado y el usuario tiene privilegios de Saltar retardo con combinación, la cerradura se abrirá.

3.14.6 Abrir cerradura durante retardo mediante Saltar retardo con llavero transmisor

Esta función solo está disponible en el modelo 705. El menú «Retardo» aparecerá cuando el usuario haya introducido credenciales válidas con el retardo activo. El menú «Retardo» tendrá una lista de opciones que variarán en función del tipo de usuario y de las opciones de componentes.

Las opciones que pueden aparecer en el menú son las siguientes:

- Sistema de cerradura única
 - «Estado»
 - informa del tiempo restante de retardo o de la ventana de confirmación (esta le aparecerá a un usuario válido sin privilegio de apertura, por ejemplo, a un Master o a un usuario exclusivo de auditorías)
 - «Cancelar»
 - cancela el retardo para la cerradura
 - «Saltar con llavero transmisor»
 - solo disponible si el teclado numérico tiene la opción BLE y el usuario que accede al menú de retardo posee privilegios de apertura
 - pide al usuario que presente el llavero transmisor para saltar el retardo. Si el llavero tiene la autorización para ello, la cerradura se abre
 - «Notas»
 - si la cerradura se encuentra en la ventana de confirmación y el usuario está autorizada a abrir la cerradura, esta se abrirá. En caso contrario, al usuario (p. ej., a un usuario exclusivo de auditorías) le aparecerá el menú
 - si el usuario tiene autorización para abrir la cerradura y dispone de privilegios para saltar el retardo, la cerradura se abrirá tras presentar la credencial ante el teclado numérico durante el retardo
- Sistema multicerradura
 - «Estado»
 - proporciona una lista con información sobre todas las cerraduras instaladas y su estado. Se puede mover por la lista usando las teclas Arriba y Abajo. Informará del estado así:
 - «Deshabilitar retardo»
 - «Retardo inactivo»
 - el retardo está activado, pero la cerradura no se encuentra en período de retardo ni en la ventana de confirmación
 - «Retardo: mm:ss»
 - la cerradura se encuentra en período de retardo y muestra el tiempo en minutos y segundos por el Modo de contador para el retardo
 - «Abrir: mm:ss»
 - la cerradura se encuentra en la ventana de confirmación y muestra el tiempo en minutos y segundos por el Modo de contador para el retardo
 - «Abrir cerradura»
 - el usuario Master no ve esta opción
 - se pide al usuario que seleccione una cerradura. La pantalla de selección solo mostrará aquellas cerraduras que el usuario esté autorizado a abrir
 - La cerradura seleccionada tiene el retardo desactivado
 - la cerradura se abrirá
 - La cerradura seleccionada tiene retardo, pero está inactivo
 - si la cerradura permite saltar el retardo y el usuario tiene este privilegio, la cerradura se abrirá
 - El retardo se iniciará en la cerradura seleccionada
 - La cerradura seleccionada está en el período de retardo
 - si el usuario tiene privilegios de saltar retardo, la cerradura se abrirá
 - si el usuario no tiene privilegios de saltar retardo, la cerradura no se abrirá y seguirá en período de retardo. El teclado numérico volverá a la pantalla de activación del retardo
 - La cerradura seleccionada se encuentra en la ventana de confirmación
 - la cerradura se abre
 - «Cancelar retardo»

- se pide al usuario que seleccione la cerradura cuyo retardo se debe cancelar. Solo se pueden seleccionar cerraduras con retardo activo. Se cancelará el retardo de la cerradura seleccionada. El teclado numérico vuelve al menú «Retardo»
- o «Saltar con llavero transmisor»
 - solo disponible si el teclado numérico tiene la opción BLE y el usuario que accede al menú de retardo tiene privilegios de apertura
 - se pide al usuario que seleccione una cerradura. Solo muestra cerraduras que:
 - El usuario que inició la sesión para mostrar el retardo tiene privilegios de apertura y tiene el retardo activo y permite saltar el retardo
 - pide al usuario que presente el llavero transmisor para saltar el retardo
 - Si el llavero transmisor está autorizado a saltar el retardo, la cerradura se abrirá

Nota: al acceder al menú «Retardo», se aplican las normas relativas al número y tipos de usuarios y sus credenciales.

3.15 Apertura automática

La función de apertura automática permite que el usuario abra dos cerraduras de forma secuencial con una sola orden de apertura. Un usuario autorizado puede configurar una secuencia de apertura automática que abrirá la cerradura 1 del sistema multicerradura (cerradura principal), esperará un tiempo establecido (tiempo de retraso) y luego abrirá otra cerradura del sistema multicerradura (cerradura de destino).

Una aplicación típica para esta función sería en una situación que requiera acceso o entrada a un espacio con un área exterior y un área interior, estando el acceso a cada área restringido por una puerta con una cerradura instalada. Estas cerraduras están instaladas como parte de un sistema multicerradura. Si la puerta interior está configurada como cerradura de destino y la puerta exterior como cerradura 1 del sistema multicerradura (cerradura principal), un usuario autorizado podría acceder a la zona exterior, ir a la zona interior y, a continuación, entrar a dicha zona interior.

La secuencia de apertura automática se activa si se cumplen estas condiciones:

- Un usuario autorizado haya configurado la secuencia de apertura automática para estas cerraduras.
- El usuario que inició un comando de apertura automática correcto tiene privilegios para abrir la cerradura de destino.

Nota: Si a un usuario se le concede privilegios para abrir una cerradura definida para estar en una secuencia de apertura automática, se le concede automáticamente el privilegio de abrir la cerradura 1 como parte de la secuencia. Si no se les concede específicamente el privilegio de abrir la cerradura 1, no podrán abrir la cerradura 1, excepto como parte de una secuencia de apertura automática.

3.15.1 Aspectos de la apertura automática

La función de apertura automática tiene muchos aspectos que deben tenerse en cuenta antes de aplicarla:

Configuración de apertura automática:

- Solo la pueden configurar los usuarios Master y administrador
- Se puede configurar en el teclado numérico o a través de *software*
- Solo se puede configurar después de que se hayan instalado (vínculo electrónico) las cerraduras

Tiempo de retraso de la apertura automática:

- El tiempo de retraso se establece para cada cerradura
- De forma predeterminada, el tiempo de retraso de las cerraduras en un sistema multicerradura es de 0. Este valor de 0 indica que la cerradura no forma parte de una secuencia de apertura automática.
- El tiempo de retraso se puede establecer de 0 a 60 segundos.

- Durante la secuencia de apertura automática, el tiempo de retraso empieza con la apertura completa de la cerradura 1.

Privilegios de apertura:

- Si a un usuario se le concede privilegios para abrir una cerradura definida para ser una cerradura de destino en una secuencia de apertura automática, se le concede automáticamente el privilegio de abrir la cerradura 1 como parte de la secuencia. Si no se les concede específicamente el privilegio de abrir la cerradura 1, no podrán abrir la cerradura 1, excepto como parte de una secuencia de apertura automática.

3.15.1.1 Interacciones de la apertura automática con otras funciones

Antes de configurar una función de apertura automática, es fundamental tener en cuenta cómo interactúa esta función con otras funciones del sistema que se indican a continuación:

Retardo

- Si la cerradura 1 se ha configurado con retardo, este ajusta se ignorará cuando la cerradura se utilice como parte de una secuencia de apertura automática.
- Si una cerradura de destino está configurada con retardo, la función de retardo se aplica cuando se realiza un intento de apertura en dicha cerradura. La secuencia de apertura automática ocurrirá después de que se cumplan las condiciones de la configuración del retardo de la cerradura de destino.
- La apertura de la cerradura 1 no afecta al retardo de otras cerraduras, pertenezcan o no a una secuencia de apertura automática.
- Si la cerradura 1 está configurada con retardo y ha comenzado una secuencia de apertura automática durante un período de retardo activo para la cerradura 1, el período de retardo se cancelará y la secuencia de apertura automática empezará.

Programación bloqueo horario

- Para una secuencia de apertura automática, solo se consideran los horarios para las cerraduras de destino. El horario para la cerradura 1 se ignora durante una secuencia de apertura automática. El horario para la cerradura 1 se tiene en cuenta cuando la cerradura 1 se abre de forma normal.
- Si la cerradura de destino está configurada tanto con retardo como con programación de bloqueo horario, este último se tendrá en cuenta cuando se abra la ventana de confirmación del retardo.

Desactivación/bloqueo remoto

- La función de desactivación remota a través de la señal externa, si se ha habilitado y se ha dado la orden, solo se comprobarán en el momento de inicio de una autenticación para toda la secuencia de apertura automática.
- Si el acceso no está habilitado por esta función actualmente, no se abrirá ninguna cerradura.

3.15.1.2 Respuesta a la apertura automática

Cuando un usuario intenta abrir una cerradura de destino, se inicia la secuencia de apertura automática y se observa el comportamiento siguiente:

1. La secuencia de apertura automática empieza después que el usuario seleccione la cerradura de destino y ejecute una orden de apertura de cerradura correctamente:
 - Cerradura: La cerradura 1 se abrirá
 - Pantalla: «Cerradura 1 abierta»
 - Teclado numérico: El LED verde parpadea 3 veces con 3 pitidos agudos (si el timbre está habilitado). Cualquier pulsación de las teclas se rechazará con el parpadeo del LED rojo y el pitido del timbre correspondientes.

2. Después de unos 3 segundos:
 - Cerradura: La cerradura 1 se bloqueará
 - Pantalla: Muestra la fecha y la hora y, a continuación, «En secuencia de apertura automática»
 - Teclado numérico: Cualquier pulsación de las teclas se rechazará con el parpadeo del LED rojo y el pitido del timbre correspondientes.
3. Después de unos 2 segundos o menos:
 - Cerradura: Todas las cerraduras están bloqueadas
 - Pantalla: «En secuencia de apertura automática»
 - Teclado numérico: Cualquier pulsación de las teclas se rechazará con el parpadeo del LED rojo y el pitido del timbre correspondientes.
4. Después de unos 5 segundos o menos:
 - Cerradura: Todas las cerraduras están bloqueadas
 - Pantalla: Pantalla en blanco, aparecerá «En secuencia de apertura automática» si se pulsa una tecla.
 - Teclado numérico: El teclado numérico entra en modo apagado. Cualquier pulsación de las teclas se rechazará con el parpadeo del LED rojo y el pitido del timbre correspondientes.
5. Al final del tiempo de retraso:
 - Cerradura: La cerradura de destino se abrirá
 - Pantalla: «Cerradura X abierta», donde X representa la apertura de la cerradura de destino
 - Teclado numérico: El LED verde parpadea 3 veces con 3 pitidos agudos (si el timbre está habilitado). Cualquier pulsación de las teclas se rechazará con el parpadeo del LED rojo y el pitido del timbre correspondientes.
6. Después de unos 3 segundos:
 - Cerradura: La cerradura de destino se bloqueará
 - Pantalla: Muestra la fecha y la hora
 - Teclado numérico: Funciona normal
7. La secuencia de apertura automática termina

3.15.1.3 Respuesta a la apertura automática con nivel de batería bajo o extremadamente bajo

La función de apertura automática funciona como se ha descrito en la sección anterior, con las siguientes diferencias cuando el nivel de batería es bajo o extremadamente bajo:

Nivel de batería bajo

- Si la cerradura informa de ello al activarse, se tiene que pulsar una tecla para pasar a la solicitud de inicio de sesión.
- El aviso de batería baja aparecerá brevemente antes de la apertura de la cerradura de destino, acompañado de parpadeos del LED y pitidos (si el timbre está habilitado).

Nivel de batería extremadamente bajo

- Si la cerradura informa de ello al activarse, no se puede hacer nada más hasta que se sustituyan las pilas.
- Si se detecta un nivel de batería extremadamente bajo como resultado de la apertura de la cerradura 1, se informará de ello cuando el teclado numérico se active para abrir la cerradura de destino. La cerradura de destino no se abrirá y se cancelará la secuencia de apertura automática. No se puede hacer nada más hasta que se sustituyan las pilas.

3.15.2 Configuración de la apertura automática – Teclado numérico con pantalla

Nota: Revise las secciones [3.15.1 «Aspectos de la apertura automática»](#) y [3.15.1.1 «Interacciones de la apertura automática con otras funciones»](#) antes de configurar una apertura automática.

Asegúrese de que la cerradura de destino se ha instalado antes de empezar la configuración de la apertura automática.

Siga estos pasos para configurar un sistema multicerradura para una apertura automática utilizando un teclado con pantalla:

1. Introduzca un ID de usuario autorizado y su combinación.
2. Dentro del menú principal, seleccione «Sistema».
3. En el submenú, seleccione «Cerraduras».
4. En el submenú, seleccione «Apertura automática».
5. Si hay más de dos cerraduras instaladas, se le pedirá que elija una cerradura. Para elegir una cerradura de destino para la apertura automática, pulse el número correspondiente en el teclado numérico. **Nota:** La cerradura 1 no se puede seleccionar como cerradura de destino.
6. En la pantalla, verá la configuración actual del tiempo de retraso para la cerradura de destino. Utilice el teclado numérico para introducir un tiempo de retraso nuevo (de 0 a 60 segundos). Un valor de 0 indica que la cerradura no forma parte de una secuencia de apertura automática.
7. La pantalla indicará «Tiempo de retraso establecido correctamente». El teclado numérico emitirá tres pitidos y se encenderá un LED verde.
8. Repita los pasos del 3 al 6 para las cerraduras de destino y las secuencias de apertura automática adicionales.

3.16 Añadir programaciones de bloqueo horario (solo los modelos 704 y 705)

Esta sección detalla cómo asignar programaciones precargadas y ver las vacaciones precargadas desde el teclado numérico. Los horarios y las vacaciones se configuran y se precargan en la cerradura utilizando el *software* de LA GARD y una conexión a PC. Consulte la sección [5.5 Añadir programación de bloqueo horario \(solo modelos 704 y 705\)](#) para obtener más información.

- Los cambios en los ajustes de bloqueo horario por *software* o teclado numérico están restringidos durante los períodos de bloqueo horario. Solo el usuario Master puede realizar cambios durante un bloqueo horario o vacaciones.
- La función bloqueo horario restringirá el acceso a una caja fuerte durante el día entero (de medianoche a medianoche) de cualquier día de vacaciones especificado.

Nota: Si la fecha o la hora no se ajusta tras un corte de alimentación prolongado, las programaciones de bloqueos horarios no se aplicarán y esto puede implicar la incapacidad de abrir la cerradura hasta que se ajuste la fecha o la hora. Para obtener más información, consulte la sección [3.17 «Reglas de hora/fecha en las cerraduras LA GARD de la serie 700»](#) antes de utilizar las programaciones de bloqueo horario.

Siga estos pasos para asignar o ver horarios de acceso o vacaciones:

1. Introduzca un ID de usuario autorizado y su combinación.

2. Dentro del menú principal, selecciona «Bloqueo horario».
3. Puede asignar o ver acceso o ver las vacaciones realizando una de las siguientes opciones:
 - Para asignar acceso:
 - a. Seleccione «Asignar acceso»
 - b. Para sistemas multicerradura, seleccione la cerradura pulsando el número correspondiente en el teclado numérico. En caso contrario, ve al paso siguiente
 - c. Escoja «Acceso 24/7» o una programación precargada
 - Para ver acceso:
 - a. Seleccione «Ver acceso 1» o «Ver acceso 2»
 - b. Navegue por la información en pantalla con los botones de las flechas
 - Para ver las vacaciones:
 - a. Seleccione «Ver vacaciones»
 - b. Navegue por la información en pantalla con los botones de las flechas

3.17 Reglas de hora/fecha en las cerraduras LA GARD de la serie 700

Comprender la forma en la que se registra y gestiona la fecha y la hora en las cerraduras de la serie LA GARD 700 es de vital importancia, ya que afecta a tu capacidad de utilizar de forma eficaz varias funciones de su sistema basadas en la hora.

Las siguientes reglas se aplican para las cerraduras de la serie LA GARD 700:

- En todos los modelos excepto el 700 Basic, la información sobre el horario de verano se debe enviar al sistema a través del PC y el software antes de que la hora del sistema se represente correctamente en las auditorías.
 - a. El registro de la hora es indiferente en el modelo 700 Basic porque no hay auditorías.
 - b. Las auditorías siempre se presentarán en orden cronológico, independientemente de la hora registrada.
- La selección de la zona horaria forma parte de la generación de la tabla de horario de verano que utiliza el sistema de cerraduras. Si se designa una nueva zona horaria desde el *software*, será necesario enviar nuevas tablas del horario de verano que representen las reglas vigentes en esa zona horaria.
- Si la configuración del indicador de horario de verano está apagada en el sistema de cerraduras, este no ajustará la hora local basándose en períodos o reglas predefinidos para el horario de verano. El cambio de zona horaria se utilizará para calcular la hora local a partir del UTC o para convertir la hora local a UTC.
- Los ajustes predeterminados de fábrica del sistema de bloqueo muestran una representación de la hora local en la que no se tiene en cuenta el horario de verano, independientemente del valor predeterminado del «indicador de horario de verano».
- Cuando un sistema de cerraduras no se actualiza con la fecha y la hora, la zona horaria será GMT (UTC +0) sin ajuste a DST para esa zona horaria GMT.
 - a. Si un usuario actualiza la fecha y la hora desde el teclado numérico antes de que se actualice desde el PC, a la hora local que se introduzca se le asignará la zona horaria GMT. A menos que un usuario se encuentre en la zona horaria GMT, es probable que la hora sea incorrecta.
- La hora local se representa de la siguiente forma:
 - a. La hora UTC almacenada en el sistema de cerraduras.
 - b. Configurada mediante la selección de zona horaria de una comunicación previa con el PC.

- c. Configurada mediante las tablas de horario de verano si se tiene en cuenta el horario de verano. Las tablas de horario de verano son las normas gubernamentales sobre zona horaria que permiten a la localidad cambiar la hora en determinados periodos del año.
- Se pueden realizar cambios en las cerraduras a través del teclado numérico:
 - a. La hora local se puede introducir según las reglas del sistema, convertirse a UTC y almacenarse como UTC.
 - b. El ajuste de la zona horaria y las tablas del horario de verano no se pueden cambiar a través del teclado numérico. Estos ajustes se tienen que realizar con un PC o mediante *software*.
 - c. En los modelos 702D, 703-705, se puede cambiar la configuración que tiene en cuenta el horario de verano.
- Las auditorías se registran en la hora UTC establecida en el sistema de cerraduras.
- Las auditorías se representan en el *software* del PC basándose en las reglas de horario de verano para la zona horaria seleccionada en la ventana del informe de auditoría. Las normas de horario de veranos siempre están en vigor para esta representación.
- Si la fecha y la hora se pierde debido a un corte de electricidad, para poner la hora correcta el usuario debe establecer la fecha y la hora a través del teclado numérico o mediante *software*.
- Si la hora se pierde debido a un corte de electricidad, para poner la hora correcta se debe establecer la hora a través del teclado numérico o mediante *software*. Al encenderse, la hora RTC en el sistema de cerraduras se establecerá al 2 de enero del 2000, a las 00:00:00 GMT. La referencia de la hora local se ajustará mediante la configuración de horario de verano en la cerradura.
- Las operaciones de restablecimiento a través de la caja de restablecimiento o mediante el restablecimiento del código Master darán los siguientes resultados:
 - a. No se restablecerá la hora UTC, a menos que se haya eliminado durante un período de tiempo.
 - b. Las tablas de reglas del horario de verano no se ajustarán por defecto a ninguna zona horaria.
 - c. La zona horaria se ajustará a GMT.
 - d. Se activará el indicador de horario de verano.
- Un cambio ordenado por el gobierno a las normas de horario de verano, en lo que respecta a la localidad del sistema de cerraduras, requerirá que la fecha y la hora se actualice desde el *software* para interpretar la fecha y la hora local.
- Los horarios de acceso y las vacaciones no funcionarán correctamente si no se ajusta la fecha y la hora después de un corte de electricidad prolongado.
 - a. Cuando se ha asignado un horario de acceso a una cerradura, esa cerradura no se podrá abrir hasta que se establezca un horario de acceso ininterrumpido o se ajuste la hora a través del teclado numérico o *software*.
 - b. Cuando se crean vacaciones y se asignan al sistema, estas se ignoran y no bloquearán el acceso hasta que se fije la hora mediante el teclado numérico o el *software*.

3.18 Respuesta a la identificación con llavero transmisor

3.18.1 Respuesta a la credencial con llavero transmisor

Al utilizar un llavero transmisor como credencial secundaria para cualquier secuencia de comandos, el teclado numérico responderá con una respuesta para indicar si la identificación ha sido correcta o no. Cuando se pulsa el botón del llavero transmisor, ocurre lo siguiente:

- Identificación correcta:
 1. Al pulsar el botón, el LED del teclado numérico: Parpadeará en verde
 2. Después de un segundo, el LED del teclado numérico: Parpadeará en verde
- Identificación incorrecta:

1. Al pulsar el botón, el LED del teclado numérico: Parpadeará en verde
2. Después de cinco segundos, el LED del teclado numérico: Parpadeará en rojo

3.18.2 Indicador de batería baja y extremadamente baja del llavero transmisor

El llavero transmisor utiliza una pila CR2032 estándar como fuente de alimentación. El rango de voltaje de batería baja para el llavero transmisor de la serie 700 está entre 2,1 y 2,3 voltios. El aviso de batería baja se puede observar en el comportamiento de la respuesta. Cuando el voltaje de la pila cae por debajo de los 2,1, aparecerá el aviso de batería extremadamente baja en el comportamiento de respuesta y no se intentará conectar con la entrada.

- Identificación correcta con un llavero transmisor con batería baja:
 1. Al pulsar el botón, el LED del teclado numérico: Parpadeará en amarillo o naranja (los LED verde y rojo encendidos a la vez)
 2. Después de un segundo, el LED del teclado numérico: Parpadeará en verde
- Identificación incorrecta con un llavero transmisor con batería baja:
 1. Al pulsar el botón, el LED del teclado numérico: Parpadeará en amarillo o naranja (los LED verde y rojo encendidos a la vez)
 2. Después de cinco segundos, el LED del teclado numérico: Parpadeará en rojo
- Llavero transmisor con batería extremadamente baja:
 1. Al pulsar el botón, el LED del teclado numérico: Parpadeará en rojo

4 Seguridad del sistema

El sistema de cerraduras de caja fuerte LA GARD presenta varios métodos para mejorar la seguridad. Entre las medidas de seguridad, se encuentran la codificación de la información cuando se transmite, cuando los datos están en reposo y entre los dispositivos que se autentican mutuamente.

4.1 Codificación de datos

La codificación se utiliza entre entidades que intercambian información.

La codificación utilizada impedirá que un atacante llegue a conocer la información intercambiada entre las partes que se comunican y evitará ataques por repetición.

Entre las entidades que se comunican recíprocamente hay:

1. La aplicación de *software* y el teclado numérico
2. El teclado numérico y la/s cerradura/s mediante multiplexor o no.
3. El llavero transmisor y el teclado numérico

Entre los tipos de información que se codificarán se encuentran todas las combinaciones, los datos de configuración y el firmware utilizado para actualizar la cerradura y el teclado numérico. El método de autenticación cumple la norma ISO/IEC9798-2 con cifrado AES-128 de las comunicaciones entre la cerradura y el teclado numérico.

4.2 Gestión de la combinación inicial

Los usuarios administrador y estándar deben cambiar su combinación en el primer uso y después de restablecer su combinación. Este requisito no se aplica al usuario Master.

Los teclados numéricos con pantalla mostrarán opciones para que el usuario cambie su combinación. Si el intento de autenticación es para abrir una cerradura y se realiza mediante la pantalla, la secuencia de apertura se cancelará y la acción pasará a ser el cambio de combinación hasta que se complete o se cancele. La secuencia de apertura se tendrá que reiniciar.

Los teclados numéricos sin pantalla indicarán un error y el usuario podrá utilizar un comando # para cambiar su combinación. Para obtener más información, consulte el [Apéndice D](#) (contiene los comandos # del modelo 702). El error se expresará con 3 parpadeos de LED rojo y 3 pitidos graves.

5 *Software* de LA GARD

Nota: el software de LA GARD no está evaluado por UL.

El *software* de LA GARD es un cliente polivalente para gestionar usuarios, programaciones y sistemas. Se usa junto a las cerraduras de caja fuerte y teclados numéricos LA GARD. Esta sección presenta varias funciones del *software*. Encontrarás más información de ayuda en línea del programa pulsando F1 dentro del cliente. Revisa también la guía de instalación y registro del *software* (documento n.º 7043.0221) para ver los pasos básicos de instalación.

Importante: Si intenta conectar el *hardware* al ordenador mediante una llave USB de la serie 700, asegúrese de que tiene instalados los controladores adecuados. Consulte la guía de instalación y registro de *software* (documento n.º 7043.0221) para obtener más información.

5.1 Agregar un usuario con el *software* de LA GARD

Siga estos pasos en el cliente de *software* de LA GARD para agregar un usuario:

1. Desde el menú principal del *software* de LA GARD, seleccione «Usuarios».
2. Seleccione el icono Crear de la parte superior derecha de la pantalla.
3. Introduzca el nombre y apellidos en los campos correspondientes. Pulse la tecla Enter para confirmar cada campo.
4. Repite los pasos 1 – 3 para agregar más usuarios.
5. Desde el menú principal del *software* de LA GARD, seleccione «Sistema».
6. Seleccione el sistema correspondiente de la columna central.
7. En la columna derecha, seleccione la pestaña Usuarios.
8. Seleccione el número de usuario correspondiente (tenga en cuenta que 00 siempre será el usuario Master). Rellena la siguiente información:
 - Nombre – Seleccione el nombre del menú desplegable. Los nombres aparecen ordenados alfabéticamente por apellido
 - Tipo de usuario – Si el número de usuario es 00, se seleccionará el Master automáticamente. Para otros números, escoja entre Usuario y Administrador del menú desplegable.
 - Combinación – Si se ha seleccionado el usuario Master, este campo no se podrá rellenar. En el caso de otros usuarios, introduzca una combinación.
 - Saltar retardo – Marque la casilla para activarlo
 - Desactivado – Marque la casilla para activarlo
 - Privilegios – Seleccione la casilla de cada tipo de cerradura a la cual el usuario tendrá acceso
9. Seleccione el icono Guardar de la esquina superior derecha de la pantalla.

5.2 Instalar un usuario en el teclado numérico

Siga estos pasos para instalar un usuario del cliente de *software* de LA GARD al teclado numérico:

1. Desde el menú principal del *software* de LA GARD, seleccione «Sistema».
2. Seleccione el sistema correspondiente del submenú central.
3. Seleccione el icono PC Link del menú de la esquina superior derecha.
4. Vuelva a comprobar el puerto COM o seleccione otro puerto con el menú desplegable.
5. Seleccione «Programa» en la columna izquierda.
6. Marque la casilla de Cambios de usuario.
7. Conecte el teclado numérico al PC de la siguiente manera:
 - a. Conecte la llave USB de la serie 700 al puerto USB del PC.
 - b. Conecte el final del cable USB a la llave.
 - c. Conecte el extremo del cable mini-USB en el puerto mini-USB del teclado numérico.
8. Introduzca un ID de usuario válido y la combinación correspondiente en el teclado numérico.
9. Con las flechas del teclado numérico, navegue por el menú principal y seleccione «PC Link» pulsando la <tecla de retroceso> (←). Se encenderá una luz roja en la parte superior del teclado numérico.
10. En la ventana del cliente de *software* de PC Link, use el menú desplegable para seleccionar la ID de usuario e introducir la contraseña correspondiente. Debe ser el mismo ID y contraseña que se utilizó en el paso 8.
11. En el cliente de *software*, seleccione el icono Enviar situado en la parte superior derecha de la pantalla. Aparecerá una barra de progreso en la pantalla. El teclado numérico emitirá tres pitidos y se encenderá un LED verde al completarse.

5.3 Actualización del *firmware*

Cuando esté disponible un nuevo *firmware*, estos archivos estarán disponibles para los usuarios registrados del *software* de LA GARD.

El *firmware* del teclado y de la cerradura se puede actualizar mediante el cliente de *software* de LA GARD. Hay cuatro archivos de *firmware* que se pueden actualizar:

- Aplicación para el teclado numérico
- *Bootloader* para el teclado numérico
- Aplicación para la cerradura
- *Bootloader* para la cerradura

Importante: Para actualizar el *firmware* de la cerradura y el teclado numérico a la versión más reciente, el usuario administrador necesitará lo siguiente:

- Un PC con el *software* de la serie LA GARD 700
- Una llave USB de la serie 700 (artículo n.º 7047040)
- Un cable USB a mini-USB (artículo n.º 203325)

La versión actual del *firmware* de su dispositivo se puede consultar usando un teclado numérico con pantalla o con un PC y el *software* de LA GARD. Para los teclados numéricos con pantalla, navegue por los menús para encontrar los niveles de *firmware* actuales del teclado numérico y de cualquier cerradura. Para un PC con el *software* de LA GARD, se pueden determinar las versiones actuales de los cuatro archivos al llevar a cabo una

operación «Comparar» desde el diálogo de PC Link. Encontrará esta información en la pestaña «Información adicional».

Siga estos pasos para actualizar el *firmware* del cliente de *software* de LA GARD al teclado numérico:

Importante: al actualizar el *firmware* en un sistema montado en una caja fuerte, asegúrese siempre de que la puerta de la caja fuerte esté abierta antes de iniciar el proceso de actualización del *firmware*.

1. Conecte el teclado numérico al PC de la siguiente manera:
 - a. Conecte la llave USB de la serie 700 al puerto USB del PC.
 - b. Conecte el final del cable USB a la llave.
 - c. Conecte el extremo del cable mini-USB en el puerto mini-USB del teclado numérico.
2. Introduzca un ID de usuario válido y la combinación correspondiente en el teclado numérico.
3. Desde el menú principal del *software* de LA GARD, seleccione «Ajustes».
4. Rellene la siguiente información en el submenú del *software* de actualización del *firmware*:
 - Puerto – Desde el menú desplegable, seleccione el puerto de comunicaciones correspondiente
 - Archivo de *firmware* – Usa el botón Seleccionar archivo para buscar el archivo de actualización en el ordenador. Cuando hayas localizado el archivo, seleccione «Abrir» en una ventana del navegador
 - Si se ha seleccionado el *firmware* de la cerradura, aparecerá otra opción para escoger qué cerradura actualizar
5. Si usas un teclado numérico con pantalla, haga lo siguiente:
 - Con las flechas del teclado numérico, desplácese por el menú principal y seleccione «Sistema» pulsando la <tecla de retroceso> (←).
 - En el menú «Sistema», navegue por las opciones y seleccione «Actualización FW» pulsando la <tecla de retroceso> (←). Empezar Actualización FW aparecerá en pantalla.

Si usa un teclado numérico sin pantalla, haga lo siguiente:

- Use el comando #99 con una combinación de usuario autorizado para poner el teclado numérico en el modo actualizar firmware utilizando las siguientes pulsaciones en el teclado numérico:
 - o #99<PIN del Master o administrador><tecla de retroceso>

Nota: Las cerraduras se deben instalar antes de actualizar el *firmware*.

6. En el cliente de software, pulse el botón Cargar. Aparecerá una barra de progreso en la pantalla. El teclado numérico emitirá tres pitidos y se encenderá un LED verde al completarse. Si por alguna razón se interrumpe el proceso de actualización de firmware, reinicie el proceso de nuevo desde el software.

Importante: Si utiliza una cerradura con una versión de *firmware* anterior a la 1.1.5.7, debe apagarla y encenderla después de completar una actualización de firmware. De lo contrario, los cambios que realice en el sistema se perderán.

5.4 Recuperar auditorías

Siga estos pasos para transferir auditorías del teclado numérico al cliente de *software* de LA GARD:

1. Desde el menú principal del *software* de LA GARD, seleccione «Sistema».
2. Seleccione el sistema correspondiente del submenú central.

3. Seleccione el icono PC Link del menú de la esquina superior derecha.
4. Vuelva a comprobar el puerto COM o seleccione otro puerto con el menú desplegable.
5. Seleccione «Auditoría» de la columna izquierda.
6. Conecte el teclado numérico al PC de la siguiente manera:
 - a. Conecte la llave USB de la serie 700 al puerto USB del PC.
 - b. Conecte el final del cable USB a la llave.
 - c. Conecte el extremo del cable mini-USB en el puerto mini-USB del teclado numérico.
7. Introduzca un ID de usuario válido y la combinación correspondiente en el teclado numérico.
8. Con las flechas del teclado numérico, navegue por el menú principal y seleccione «PC Link» pulsando la <tecla de retroceso> (←). Se encenderá una luz roja en la parte superior del teclado numérico.
9. En la ventana del cliente de *software* de PC Link, use el menú desplegable para seleccionar la ID de usuario e introducir la contraseña correspondiente. Debe ser el mismo ID y contraseña que se utilizó en el paso 7.
10. En el cliente de *software*, seleccione el icono Recibir situado en la parte superior derecha de la pantalla. Aparecerá una barra de progreso en la pantalla. El teclado numérico emitirá tres pitidos y se encenderá un LED verde al completarse.
11. En la pantalla del cliente de *software*, navega por los datos de transacciones que aparecen.
12. Si es necesario, seleccione el icono Generar situado en la parte superior derecha de la pantalla para abrir una nueva ventana con un informe. Seleccione el icono correspondiente de la parte superior de la pantalla para imprimir, ampliar o guardar el informe.

5.5 Añadir programación de bloqueo horario utilizando el *software* de LA GARD (solo modelos 704 y 705)

Esta sección detalla cómo añadir programaciones y vacaciones al teclado numérico desde el cliente de *software* de LA GARD. Para asignar programaciones y ver vacaciones con el teclado numérico, consulte [la sección 3.16 «Añadir programaciones de bloqueo horario»](#). Después de cargar una programación de bloqueo horario o vacaciones, se pueden ver y asignar utilizando el teclado numérico.

Siga estos pasos para añadir programaciones o vacaciones del cliente de *software* de LA GARD al teclado numérico:

1. Desde el menú principal del *software* de LA GARD, seleccione «Sistema».
2. Desde Sistemas, seleccione el teclado numérico de la lista.
3. Dentro de la pestaña Sistema, en los campos de Programación 1 y 2, seleccione la programación del menú desplegable.
4. Dentro de la pestaña Vacaciones, marque la casilla Asignadas de las vacaciones que quieras añadir.
5. Seleccione el icono PC Link del menú de la esquina superior derecha.
6. Vuelve a comprobar el puerto COM o seleccione otro puerto con el menú desplegable.
7. Seleccione «Programa» en la columna izquierda.
8. Marque las casillas de Vacaciones y Programaciones
9. Conecte el teclado numérico al PC de la siguiente manera:
 - a. Conecte la llave USB de la serie 700 al puerto USB del PC.
 - b. Conecte el final del cable USB a la llave.
 - c. Conecte el extremo del cable mini-USB en el puerto mini-USB del teclado numérico.
10. Introduzca un ID de usuario válido y la combinación correspondiente en el teclado numérico.
11. Con las flechas del teclado numérico, navegue por el menú principal y selecciona «PC Link» pulsando la <tecla de retroceso> (←). Se encenderá una luz roja en la parte superior del teclado numérico
12. En la ventana del cliente de *software* de PC Link, use el menú desplegable para seleccionar la ID de usuario e introducir la contraseña correspondiente. Debe ser el mismo ID y contraseña que se utilizó en el paso 10.
13. En el cliente de *software*, seleccione el icono Enviar situado en la parte superior derecha de la pantalla. Aparecerá una barra de progreso en la pantalla. El teclado numérico emitirá tres pitidos y se encenderá un LED verde al completarse.

Apéndice A: Lista de auditorías

A continuación, se encuentra la lista de definiciones de auditorías y los códigos que tienen asociados.

Tabla 10 – Auditorías

Código o auditoría	Definición auditoría	Código o auditoría	Definición auditoría	Código o auditoría	Definición auditoría
1	Encender	23	Alarma silenciosa	43	Configuración de la señal de entrada
2	Hora RTC definida	26	Intento apertura, desactivación remota	44	Saltar retardo remoto
3	Restablecimiento cerradura con caja de restablecimiento	27	Tabla horario de verano actualizada	45	Modo de usuario único de forzado remoto
4	Restablecimiento cerradura con combinación Master	29	Batería crítica	46	Exigir cambio de combinación
5	Cerradura instalada	30	Modo de usuario cambiado	47	Se ha cambiado la programación
8	Valores retardo cambiados	31	Longitud de combinación cambiada	48	Se ha cambiado la asignación de programación
9	Auditorías vistas en teclado numérico o <i>software</i>	32	Modo de credencial cambiado	49	Se han cambiado las vacaciones
10	Cerradura abierta	33	PC Link activado	50	Se ha cambiado la función de tener en cuenta el horario de verano
11	Cerradura desinstalada	34	PC Link desactivado		
12	Retardo saltado con usuario de llavero transmisor	35	Hora RTC restablecida		
14	Usuario agregado, modificado o eliminado	36	Batería bien		
17	Teclado numérico reinstalado	37	Actualización <i>firmware</i> cerradura iniciada		
18	Pasador abierto	38	Actualización <i>firmware</i> teclado numérico iniciada		
19	Pasador cerrado	39	Saltar retardo activado		
20	Batería baja	40	Saltar retardo desactivado		
21	Retardo saltado mediante combinación	41	Apertura automática de la cerradura principal		
22	Penalización intento fallido iniciada	42	Configuración de la apertura automática		

Apéndice B: Notas de la versión de la serie LA GARD 700

Software		
Número de versión	Fecha de publicación	Detalles
1.0.1.0 (versión inicial)	28 de octubre de 2020	<ul style="list-style-type: none"> - <i>Software</i> publicado para el sistema operativo de Windows para configurar los sistemas de cerraduras de la serie LA GARD 700. - El <i>software</i> puede recuperar auditorías del sistema de cerraduras cuando proceda. - Se puede crear una base de datos para almacenar información sobre la configuración del sistema y los informes de auditoría anteriores. - Los artefactos incluyen: <ul style="list-style-type: none"> o Aplicación de gestión de base de datos o Aplicación principal o Certificados o Base de datos o Controlador del dispositivo FTDI o Documentación
1.0.2.0	7 de mayo de 2021	<ul style="list-style-type: none"> - Se ha añadido asistencia para nuevas funciones/actualizaciones: <ul style="list-style-type: none"> o Función de apertura automática de cerradura. o Definiciones adicionales a la interpretación de la línea de entrada: <ul style="list-style-type: none"> ▪ Saltar usuario dual. ▪ Saltar retardo. - Se ha solucionado un problema de instalación por el que el indicador de <i>software</i> anterior solo realizaba la instalación a un usuario específico y no a todos los usuarios de una máquina. - Se ha solucionado el error de creación de vacaciones el día 29 de febrero. - Se han solucionado otros errores. - Notas importantes. <ul style="list-style-type: none"> o Para utilizar este <i>software</i>, primero se debe desinstalar la versión anterior 1.0.1.0 del <i>software</i>. Puede desinstalarla a través del nuevo paquete de instalación o mediante la configuración de programas de Microsoft. La desinstalación no eliminará una base de datos anterior si la hay. o La instalación de nuevo <i>software</i> no requerirá licencias nuevas. Una vez instalada, la licencia permanecerá con la base de datos. o Para futuras instalaciones o actualizaciones de <i>software</i> no tendrá que realizar desinstalaciones.

		<ul style="list-style-type: none"> o Si el <i>software</i> comprueba los niveles de <i>firmware</i> del sistema de cerraduras y los dos primeros números no coinciden para los dispositivos, el <i>software</i> restringirá la programación y requerirá que el usuario actualice el <i>firmware</i> en los dispositivos que tengan niveles de <i>firmware</i> inferiores.
1.0.3.0	22 de octubre de 2021	<ul style="list-style-type: none"> - Asistencia para 3 nuevos modelos: <ul style="list-style-type: none"> o 702D: El 702 cuenta con una pantalla. o 703B: El 703 cuenta con una función de credencial dual adicional. o 704B: El 704 cuenta con una función de credencial dual adicional. - Comprobación de comparación de cerraduras a las que les falta «Tener en cuenta horario de verano». - Corrección de la configuración de fecha y hora cuando «Tener en cuenta horario de verano» está desactivado. - Corrección de la hora de verano para los lugares situados al sur del Ecuador.
1.0.4.0	3 de octubre de 2022	<ul style="list-style-type: none"> - Se han ajustado los valores predeterminados para asignar acceso para abrir y auditar a los nuevos usuarios cuando se crean. - Se ha añadido un encabezado de columna para los días de la semana en la parte superior de la vista de programación. - Se ha añadido asistencia para importar y exportar la configuración del sistema. - Se ha añadido asistencia multilingüe: francés, italiano, español y portugués (de Brasil). - Se ha añadido una restricción para cambiar la combinación de un usuario Master si el valor es el predeterminado. - Se ha cambiado la configuración predeterminada por la que se tiene en cuenta el horario de verano según la zona horaria seleccionada. - Se ha solucionado la comparación de la configuración de horario de verano al combinar la configuración del sistema de cerraduras y la base de datos. - Se han solucionado errores menores.
1.0.6.0	12 de agosto de 2024	<ul style="list-style-type: none"> - Nuevo modo de usuario, un usuario + 1 administrador, cambio de nombre de otros modos de usuario. - «Pasador abierto para cambios» es el otro nuevo ajuste que se ha añadido al último firmware.

Firmware del teclado numérico

Número de versión	Fecha de publicación	Detalles
1.0.0.3 (versión inicial)	28 de octubre de 2020	<ul style="list-style-type: none"> - Modelos: 701, 702, 703, 704, 705 - Asistencia para: <ul style="list-style-type: none"> o Cerradura de pestillo o Cerradura de perno articulado o Cerradura de resorte
1.1.0.2	7 de mayo de 2021	<ul style="list-style-type: none"> - Se ha añadido asistencia para 3 nuevas funciones/actualizaciones: <ul style="list-style-type: none"> o Comando #50 para iniciar el usuario administrador 01 en los modelos 701 y 702 en el modo desinstalado. o Función de apertura automática de cerradura. o Definiciones adicionales a la interpretación de la línea de entrada: <ul style="list-style-type: none"> ▪ Saltar usuario dual. ▪ Saltar retardo. - Se ha solucionado el problema del parpadeo del LED verde/rojo cuando se activa la retroiluminación. - Se han solucionado otros errores. - Notas sobre la actualización del <i>firmware</i>: <ul style="list-style-type: none"> o Se recomienda encarecidamente que todas las cerraduras y teclados numéricos tengan el último <i>firmware</i> disponible. Si quiere utilizar las nuevas funciones, es obligatorio. El <i>software</i>, los archivos de <i>firmware</i> y el cable de comunicaciones son necesarios para realizar la actualización del <i>firmware</i>. o La instalación de cerraduras de entrada y la reinstalación del teclado numérico puede restablecer la función de apertura automática si el nuevo teclado numérico tiene un nivel de <i>firmware</i> inferior al de la(s) cerradura(s).
1.1.3.2	27 de septiembre de 2021	<ul style="list-style-type: none"> - Se ha añadido asistencia para 3 nuevos modelos: <ul style="list-style-type: none"> o 702D: El 702 cuenta con una pantalla. o 703B: El 703 cuenta con una función de credencial dual adicional. o 704B: El 704 cuenta con una función de credencial dual adicional. - Se ha cambiado «Entrada» por «Teclado numérico» en el menú del sistema. - Se han solucionado otros errores menores.
1.2.3.4	3 de octubre de 2022	<ul style="list-style-type: none"> - Se han añadido auditorías adicionales: <ul style="list-style-type: none"> o Cambio de combinación forzado. o Se ha cambiado la programación de acceso. o Se ha cambiado la asignación de cerraduras de la programación de acceso. o Cambio en las vacaciones o Se ha cambiado la configuración que tiene en cuenta el horario de verano.

		<ul style="list-style-type: none"> - Se han añadido restricciones de bloqueo horario para cuando el sistema se encuentre en una situación de bloqueo horario para que el administrador puede cambiar la definición de inmediato. - Se ha añadido la posibilidad de cambiar la combinación en los teclados numéricos de modelos con pantalla desinstalados. - Se ha añadido una respuesta cuando se complete un período de penalización de intento fallido. - Se ha añadido la posibilidad de ver la información del sistema si no está instalado para los modelos de teclado con pantalla. - Se ha añadido la posibilidad de que el usuario Master cambie la combinación cuando se instala. También se ha añadido que el usuario Master no puede restablecer las combinaciones a los valores predeterminados de fábrica. - Se han añadido mensajes informativos para los modelos de teclado numérico con pantalla. - Se ha aumentado el tiempo entre pulsaciones de teclas antes de que el teclado entre en reposo. - Se ha añadido asistencia para la actualización de <i>firmware</i> cuando no está instalado. - Se ha añadido asistencia para cambiar la combinación cuando se desinstala para los modelos de teclado numérico sin pantalla. - Los usuarios recién añadidos tendrán ahora privilegios para abrir y auditar de forma predeterminada. - Se ha añadido asistencia para la configuración que tiene en cuenta el horario de verano para el modelo 702. - Se ha añadido el parpadeo de la caja de restablecimiento en todos los casos cuando se intenta reiniciar. - Se han solucionado otros errores menores. <p>NOTA: Cuando uno de los dispositivos (teclados numéricos o cerraduras) se encuentra en este nivel de <i>firmware</i>, los demás dispositivos deben actualizarse para poder configurarlos mediante <i>software</i>.</p>
1.3.1.2	15 de julio de 2024	<ul style="list-style-type: none"> - Se ha añadido un nuevo modo de usuario: «Dual + administrador» - Se ha añadido una nueva funcionalidad: El perno debe estar retraído para acceder al menú.
1.4.0.0	22 de agosto de 2024	<ul style="list-style-type: none"> - Se ha añadido una nueva funcionalidad: El usuario Master puede ser eliminado

Firmware BLE del teclado numérico

Número de versión	Fecha de publicación	Detalles
0.0.0.3 (versión inicial)	28 de octubre de 2020	<ul style="list-style-type: none">- Modelo: 705- Asistencia para:<ul style="list-style-type: none">o Comunicaciones
1.0.1.0	1 de septiembre de 2021	<ul style="list-style-type: none">- Se ha añadido un código de prueba de fabricación para eliminar 2 cargas de firmware

Firmware de la cerradura

Número de versión	Fecha de publicación	Detalles
1.0.0.5 (versión inicial)	28 de octubre de 2020	<ul style="list-style-type: none">- Modelos: 701, 702, 703, 704, 705- Asistencia para:<ul style="list-style-type: none">o Cerradura de pestilloo Cerradura de perno articuladoo Cerradura de resorte
1.1.0.1	7 de mayo de 2021	<ul style="list-style-type: none">- Se ha añadido asistencia para 3 nuevas funciones/actualizaciones:<ul style="list-style-type: none">o Comando #50 para iniciar el usuario administrador 01 en los modelos 701 y 702 en el modo desinstalado.o Función de apertura automática de cerradura.o Definiciones adicionales a la interpretación de la línea de entrada:<ul style="list-style-type: none">▪ Saltar usuario dual.▪ Saltar retardo.- Se ha ajustado la sincronización de la señal de salida de la alarma con la señal de desactivación remota- Se han solucionado otros errores.- Notas sobre la actualización del <i>firmware</i>:<ul style="list-style-type: none">o Se recomienda encarecidamente que todas las cerraduras y teclados numéricos tengan el último <i>firmware</i> disponible. Si quiere utilizar las nuevas funciones, es obligatorio. El <i>software</i>, los archivos de <i>firmware</i> y el cable de comunicaciones son necesarios para realizar la actualización del <i>firmware</i>.o La instalación de cerraduras de entrada y la reinstalación del teclado numérico puede restablecer la función de apertura automática si el nuevo teclado numérico tiene un nivel de <i>firmware</i> inferior al de la(s) cerradura(s).

1.1.4.0	17 de junio de 2021	- Se ha mejorado la solidez en el procesamiento de inicio durante eventos de descarga estática en estado desinstalado.
1.1.4.1	7 de julio de 2021	- Nuevas mejoras en los problemas de inicio/recuperación derivados de la descarga estática.
1.1.4.2	23 de septiembre de 2021	- En algunas situaciones, el uso del llavero TDO se puede realizar cuando la cerradura tiene desactivado el privilegio de anulación por retardo.
1.1.5.7	28 de septiembre de 2021	- Se ha mejorado la solidez en la gestión de la programación tras una actualización del firmware (ya no es necesario realizar un ciclo de encendido tras la actualización).
1.1.6.2	16 de mayo de 2022	- Se ha añadido soporte para parpadeo IC alternativo. Sin cambios funcionales
1.2.2.3	3 de octubre de 2022	<ul style="list-style-type: none"> - Se han añadido auditorías adicionales: <ul style="list-style-type: none"> o Cambio de combinación forzado. o Se ha cambiado la programación de acceso. o Se ha cambiado la asignación de cerraduras de la programación de acceso. o Cambio en las vacaciones o Se ha cambiado la configuración que tiene en cuenta el horario de verano. - Se han añadido restricciones de bloqueo horario para cuando el sistema se encuentre en una situación de bloqueo horario para que el administrador puede cambiar la definición de inmediato. - Se ha añadido la posibilidad de cambiar la combinación en los teclados numéricos de modelos con pantalla desinstalados. - Se ha añadido una respuesta cuando se complete un período de penalización de intento fallido. - Se ha añadido la posibilidad de ver la información del sistema si no está instalado para los modelos de teclado con pantalla. - Se ha añadido la posibilidad de que el usuario Master cambie la combinación cuando se instala. También se ha añadido que el usuario Master no puede restablecer las combinaciones a los valores predeterminados de fábrica. - Se han añadido mensajes informativos para los modelos de teclado numérico con pantalla. - Se ha aumentado el tiempo entre pulsaciones de teclas antes de que el teclado entre en reposo. - Se ha añadido asistencia para la actualización de <i>firmware</i> cuando no está instalado. - Se ha añadido asistencia para cambiar la combinación cuando se desinstala para los modelos de teclado numérico sin pantalla.

		<ul style="list-style-type: none"> - Los usuarios recién añadidos tendrán ahora privilegios para abrir y auditar de forma predeterminada. - Se ha añadido asistencia para la configuración que tiene en cuenta el horario de verano para el modelo 702. - Se ha añadido el parpadeo de la caja de restablecimiento en todos los casos cuando se intenta reiniciar. - Se han solucionado otros errores menores. <p>NOTA: Cuando uno de los dispositivos (teclados numéricos o cerraduras) se encuentra en este nivel de <i>firmware</i>, los demás dispositivos deben actualizarse para poder configurarlos mediante <i>software</i>.</p>
1.3.1.4	7 de agosto de 2024	<ul style="list-style-type: none"> - Se ha añadido un nuevo modo de usuario: «Dual + administrador» - Se ha añadido una nueva funcionalidad: El perno debe estar retraído para acceder al menú.
1.4.0.2	19 de agosto de 2024	<ul style="list-style-type: none"> - Se ha añadido una nueva funcionalidad: El usuario Master puede ser eliminado.

Apéndice C: Instrucciones básicas de operación de LA GARD 700 (perno articulado o pestillo de doble manija)

Compatibilidad e identificación

- Los teclados numéricos y las cerraduras de la serie 700 Basic no son compatibles con los teclados numéricos y cerraduras anteriores de la serie 700 o LA GARD.
- Los teclados numéricos y las cerraduras 700 Basic son compatibles con este *software* de la serie 700 y estos accesorios de la serie 700:
 - Caja de restablecimiento de la serie 700 (número de artículo 704065).
 - Fuente de alimentación CA de la serie 700 (número de artículo 701131).
 - *Software* de la serie 700 solo para actualizar el *firmware*.
 - Llave USB de la serie 700 (número de artículo 707040).
 - Cable de USB a Mini-USB de la serie 700 (número de artículo 203325).
- Puede identificar una cerradura LA GARD Basic pulsando # en el teclado numérico. Los teclados numéricos 700 Basic activarán la función de retroiluminación pero no responderán a este comando.
Nota: los modelos con teclado numérico 701-705 responderán con un LED verde.

Operaciones de usuario



Operaciones de usuario	Código de Superrestablecimiento Master (opcional)	Administrador	Usuario
Restablecer cerradura	Sí	No	No
Abrir cerradura	No	Sí	Sí
Cambiar combinación propia	❖	Sí	Sí
Activar/readmitir usuario	No	Sí	No
Desactivar usuario	No	Sí	No
Eliminar usuario	No	Sí	No
Actualización de <i>firmware</i> (requiere conexión al <i>software</i> de la serie 700)	No	Sí	No

❖ El código de Superrestablecimiento Master predeterminado debe cambiarse antes de cambiar la combinación de administrador. Esta es la única oportunidad para establecer el código. Una vez se ha establecido, no se puede cambiar. Si no se ajusta en este momento, la función de Superrestablecimiento Master no estará disponible.

Operación y navegación por la cerradura



- Para abrir una cerradura, introduzca la combinación de 6 dígitos.
 - La cerradura debe abrirse en los 4 segundos siguientes a la introducción de una combinación válida.
 - Para abrir una caja con cerradura de perno articulado, gire la manija de la caja hasta la posición de abierto y abra la puerta.
 - Para abrir una caja con una cerradura de pestillo, gire el teclado numérico o el dial para retraer el pasador y
- dormakaba USA Inc. Guía del sistema para el usuario 7040.1121 Rev F 11/24 | 73



abrir la puerta.



- Al cerrar una caja, compruebe que haya quedado bien bloqueada.
- Para introducir un comando de operación de cerradura, introduzca la combinación de 6 dígitos y mantenga pulsado el último dígito durante 3 segundos hasta que el teclado responda con  y el LED permanezca encendido.
- Si se equivoca al introducir una combinación o un comando, espere treinta segundos y repita la operación.
- Una señal doble  indica que la combinación o el comando es válido y se ha aceptado.
- Una señal triple  indica que la combinación o el comando no es válido.
- Si el valor predeterminado (55555555) del código de Superrestablecimiento Master (SRM) no se modifica antes de cambiar la combinación de administrador, la opción SRM no estará disponible. Una vez configurado el código de Superrestablecimiento Master, no se puede cambiar a menos que se reinicie la cerradura con una caja de restablecimiento compatible.

Operación y navegación por la cerradura

Consulte la Guía de inicio rápido de la serie LA GARD 700 o la Guía de instalación de cerraduras de caja fuerte para obtener instrucciones de montaje. La cerradura debe montarse y conectarse al teclado numérico antes de aplicar la alimentación eléctrica o insertar las pilas.







1. Monte el teclado numérico.
2. Monte la cerradura.
3. Conecte el teclado numérico al puerto ENT de la cerradura.
4. Inserte las pilas o conecte la alimentación. La cerradura responderá para confirmar que está lista para funcionar.   Abra la cerradura con el código de administrador predeterminado 123456.









Nota: Si el teclado numérico está conectado a la alimentación y no se detecta ninguna cerradura en 10 segundos, el teclado numérico emitirá una señal de error.   x5

Una vez corregida la conexión entre la cerradura y el teclado numérico, este último confirmará que está listo para funcionar.   Pulse cualquier tecla numérica para volver a comprobar la conexión.





















Inicio rápido: 1 administrador/1 usuario/código de Superrestablecimiento Master

Realice toda la programación con la puerta de la caja abierta. Pruebe cada combinación de usuario antes de cerrar la caja.

1. Cambiar el código de Superrestablecimiento Master (Opcional)	Mantenga presionada la tecla 0 durante 3 segundos  Introduzca el código predeterminado (55555555) y mantenga pulsado el último dígito durante 3 segundos El LED permanecerá iluminado Pulse 0  Introduzca un nuevo código de 8 dígitos  Vuelva a introducir el nuevo código de 8 dígitos  El LED se apagará	El código de Superrestablecimiento Master ya se puede usar.
2. Cambiar la combinación (Recomendado)	Abra la caja Introduzca 000000  Introduzca la combinación predeterminada (123456)  El LED permanecerá iluminado Introduzca la nueva combinación (p. ej., 654321)  Vuelva a introducir la nueva combinación	La combinación de administrador se ha cambiado.

	(p. ej., 654321)   Pruebe la combinación antes de cerrar la caja El LED se apagará	
3. Activar usuario – Comando 1 (Opcional)	<p>Introduzca la nueva combinación de administrador y mantenga pulsado el último dígito durante 3 segundos    El LED permanecerá iluminado.</p> <p>Pulse 1 </p> <p>Introduzca la nueva combinación de usuario  Vuelva a introducir la nueva combinación de usuario </p> <p>Compruebe la combinación El LED se apagará</p>	El nuevo usuario tiene la combinación activa.

Operación y navegación por la cerradura

Operación	Acción	Requisito	Resultado
Establecer código de Superrestablecimiento Master	<p>Mantenga presionada la tecla 0 durante 3 segundos  </p> <p>Introduzca el código predeterminado (55555555) y mantenga pulsado el último dígito durante 3 segundos    El LED permanecerá iluminado.</p> <p>Pulse 0 </p> <p>Introduzca un nuevo código de 8 dígitos  </p> <p>Vuelva a introducir el nuevo código de 8 dígitos </p> <p>El LED se apagará</p>	<p>Debe configurar la operación.</p> <p>Debe realizarse antes de que el administrador cambie su combinación.</p>	El código de Superrestablecimiento Master ya se puede usar.
Abrir cerradura	<p>Introduzca la combinación activa </p> <p>Abra la caja</p>	Administrador o usuario	La cerradura está abierta. Al cabo de 4 segundos, el pasador se puede retraer.
Cambiar combinación	<p>Se recomienda realizar esta operación con la caja abierta.</p> <p>Método 1:</p> <p>Introduzca 000000 </p> <p>Introduzca la combinación actual (p. ej., 123456)    El LED permanecerá iluminado.</p> <p>Introduzca la nueva combinación (p. ej., 654321) </p> <p>Vuelva a introducir la nueva combinación (p. ej., 654321) </p> <p>El LED se apagará</p> <p>O BIEN</p> <p>Método 2:</p> <p>Introduzca la combinación actual (p. ej., 123456). Mantenga pulsado el último dígito durante 3 segundos    El LED permanecerá iluminado.</p> <p>Pulse 0</p> <p>Introduzca la nueva combinación (p. ej., 654321) </p> <p>Vuelva a introducir la nueva combinación</p>	Administrador o usuario	La combinación se ha cambiado

(p. ej., 654321)  El LED se apagará

Pruebe la combinación antes de cerrar la caja.

Activar usuario Comando 1	Introduzca la combinación de administrador y mantenga pulsado el último dígito durante 3 segundos  El LED permanecerá iluminado. Pulse 1  Introduzca la nueva combinación de usuario  Vuelva a introducir la nueva combinación de usuario  Compruebe la combinación El LED se apagará.	Administrador	El nuevo usuario tiene la combinación activa.
Desactivar usuario Comando 2	Introduzca la combinación de administrador y mantenga pulsado el último dígito durante 3 segundos El LED permanecerá iluminado Pulse 2  El LED se apagará	Administrador	El usuario está desactivado. La combinación se mantiene, pero sin estar activa.
Readmitir usuario Comando 1	Introduzca la combinación de administrador y mantenga pulsado el último dígito durante 3 segundos El LED permanecerá encendido Pulse 1  El LED se apagará	Administrador	El usuario desactivado está activo con la combinación actual
Eliminar usuario Comando 3	Introduzca la combinación de administrador y mantenga pulsado el último dígito durante 3 segundos  El LED permanecerá iluminado Pulse 3  El LED se apagará	Administrador	El usuario se ha eliminado. La combinación se ha eliminado.
Restablecer cerradura con código de Superrestablecimiento Master	Mantenga presionada durante 3 segundos la tecla 0  Introduzca el código de Superrestablecimiento Master y mantenga pulsado el último dígito durante 3 segundos  Pulse 8  El LED se apagará	El código de Superrestablecimiento Master debe estar establecido.	La combinación de Superrestablecimiento Master sigue siendo la misma. La combinación de administrador es 123456. No hay combinación de usuario.

Otras funciones

Penalización intento fallido

Si introduce 4 combinaciones no válidas consecutivas, se inicia una penalización de retraso de 5 minutos. Durante este período de penalización:

- El LED del teclado numérico emitirá luz cada 10 segundos.
- El teclado numérico no responderá al uso de las teclas.

Tras el retraso de 5 minutos, 2 combinaciones no válidas consecutivas iniciarán otro período de penalización de 5 minutos. Esto continuará hasta que se introduzca una combinación válida.

Batería baja o sustitución de pilas

Se recomienda cambiar las pilas una vez al año. Utilice solo pilas alcalinas de 9 voltios de alta calidad.

Aviso de batería baja – El teclado numérico repetirá una señal 5 veces durante la apertura de la cerradura.

 x5 Este aviso indica que la batería está baja y deben sustituirse las pilas.

Aviso de batería extremadamente baja – El teclado numérico responde a cualquier pulsación de tecla repitiendo esta señal 10 veces.  x10

Este aviso indica que la cerradura no puede funcionar de forma segura. Es preciso cambiar las pilas antes de utilizar la cerradura.

Restablecimiento mecánico con la caja de restablecimiento

Se puede realizar un restablecimiento mecánico con la caja de restablecimiento LA GARD (NA 704065). Si se restablece con la caja de restablecimiento de la serie 700, una cerradura se puede restablecer a esta configuración predeterminada:

- El código de Superrestablecimiento Master volverá al valor predeterminado (55555555) y debe establecerse antes de cambiar la combinación de administrador.
- La combinación de administrador se restablecerá al valor predeterminado 123456.
- No habrá ningún usuario activo.

Una vez que se conecta la caja de restablecimiento a una cerradura de caja fuerte, los usuarios eliminados no se pueden recuperar. Todos los ajustes volverán a los valores predeterminados. Mientras la caja de restablecimiento esté conectada a la cerradura, se rechaza TODA comunicación procedente del teclado numérico. DEBE mantenerse el acceso a la zona protegida (mantenga abierta la puerta de acceso) hasta que la caja de restablecimiento se desconecte de la cerradura. Si la puerta de acceso se cierra, habrá que taladrar la cerradura para volver a abrirla.

Para realizar un restablecimiento con la caja de restablecimiento:

1. Retire las pilas o desconecte la cerradura de cualquier fuente de alimentación.
2. Mantenga pulsada la tecla 0 durante 10 segundos para descargar la energía residual.
3. Conecte la caja de restablecimiento al puerto BAT de la cerradura de la caja fuerte.
4. El LED de la caja de restablecimiento se iluminará durante aproximadamente 3 segundos y luego se detendrá cuando se haya completado el restablecimiento. No desenchufe la caja antes de que se haya completado el restablecimiento.
5. Desconecte la caja de restablecimiento de la cerradura de la caja fuerte.
6. Una vez efectuado el restablecimiento, la combinación de administrador se restablecerá al valor predeterminado (123456) y el código de Superrestablecimiento Master volverá al valor predeterminado (55555555).
7. Vuelva a conectar la alimentación a la cerradura. Haga un prueba abriendo la cerradura con la combinación de administrador predeterminada de 123456. Nota: si el LED de la caja de restablecimiento no se enciende, desconecte la caja de restablecimiento y repita los pasos 1 y 2.

Actualización del *firmware*

Cuando esté disponible un nuevo *firmware*, estos archivos estarán disponibles para los usuarios del *software* de LA GARD. El *firmware* del teclado y de la cerradura se puede actualizar mediante el cliente de *software* de LA GARD. Para actualizar el firmware de la cerradura y del teclado numérico a la versión actual, el administrador necesitará un PC con el *software* de la serie 700, una llave USB de la serie 700 (NA 7047040) y un cable de USB a Mini-USB (NA 203325).

1. Conecte el teclado numérico al PC. Conecte la llave USB de la serie 700 al puerto USB del PC. Conecte el puerto USB del cable en la llave. A continuación, conecte el Mini-USB al puerto del teclado numérico de la cerradura.
2. Introduzca la combinación de administrador y mantenga pulsado el último dígito durante 3 segundos.  El LED permanecerá encendido.







3. Pulse 6.  El LED permanece encendido. Nota: La unidad está en modo de carga de *firmware* durante unos 60 segundos. Durante este período, la unidad ignorará cualquier entrada del teclado numérico para permitir la comunicación entre el *software* y la unidad.
4. Utilice el *software* para seleccionar y cargar el archivo del *firmware* más reciente de 700 BASIC. El LED permanecerá encendido hasta que se establezca la conexión. Si no se establece ninguna conexión en 60 segundos, se agotará el tiempo de espera y el LED se apagará. Una vez establecida la conexión, el LED del teclado numérico parpadeará en verde durante todo el proceso de actualización.
5. El LED del teclado numérico dejará de emitir luz verde para indicar que se ha completado la actualización del *firmware*.

Nota: las cerraduras y teclados numéricos 700 Basic solo son compatibles con el *firmware* de 700 Basic. El *firmware* de 700 Basic no es compatible con otros modelos de la serie 700. Si se escoge un *firmware* incompatible, el *software* de la serie 700 mostrará un error y mantendrá la conexión hasta que se seleccione el *firmware* compatible. Para borrar el error, seleccione el *firmware* adecuado y complete la actualización.

Si se selecciona un comando incompatible, la cerradura puede responder con un LED rojo que podrá permanecer encendido hasta 20 segundos. Durante ese tiempo, el teclado numérico no responderá a las pulsaciones de las teclas.

Apéndice D: Configuración simple de la serie LA GARD 700: 702 con 1 administrador, 1 usuario estándar y combinaciones de 6 dígitos







Consejos de navegación



















- El sistema se activa al pulsar cualquier tecla. Los comandos que aparecen a continuación se muestran con  como la pulsación de tecla para activar el sistema. Cuando no sea necesario, la cerradura responderá con un breve destello rojo  y un pitido grave  que indica que la cerradura ignora la tecla RETORNO y espera su comando #.
- Si pulsa la tecla # durante una secuencia de comandos, la secuencia se cancelará.
- Inicie una nueva cadena de comandos abierta introduciendo un ID y su combinación.
-  En general, la tecla de retroceso envía las pulsaciones de teclas anteriores.
- Cuando se ejecute un comando # correcto, recibirá  con
- Si hay un error en el comando #, recibirá una re .
- El indicador luminoso permanecerá verde mientras introduzca un comando #. Esta luz se apagará cuando el comando se cancele o se complete.

Comandos de configuración inicial (para 1 administrador y 1 usuario estándar)

Los comandos que aparecen a continuación se muestran con  como la pulsación de tecla para activar el sistema. Cuando no sea necesario, la cerradura responderá con un breve destello rojo y un pitido grave que indica que la cerradura ignora la tecla y espera su comando #.

Los siguientes eventos de auditoría no se registran para los modelos 701.















	Acción	Cadena de comandos	Resultado
Abra la caja con el código de apertura predeterminado de fábrica de 1. Deje la caja abierta mientras realiza estos comandos de configuración.			
Paso 1 Instalación con usuario preconfigurado	Agregar administrador preconfigurado: #50 Cambiar combinación Master: #52 Instalar cerradura: #22	 #50    #52 00 (ID) 12345678 (combinación) 00 (ID) _ _ _ _ _ _ _ _ (nueva combinación de 8 dígitos) 00 (ID _ _ _ _ _ _ _ _ (nueva combinación)   [#22] + [00] + [combinación de 8 dígitos]  	Teclado  numérico: Cerradura: se instala con el usuario administrador 01 activado, combinación = 123456, privilegios: los usuarios deben cambiar la combinación para el primer uso Auditoría: eventos 5 y 14 registrados

Paso 2	Agregar usuario estándar con solo apertura: #50	Usuario estándar #50 00 (ID) _ _ _ _ _ _ (nueva combinación Master) 02 (ID) 123456 (combinación) 2 1 Privilegio solo para abrir.	Teclado       numérico: Cerradura: nuevo usuario con privilegios, los usuarios deben cambiar la combinación para el primer uso Auditoría: evento 14 registrado
Paso 3 Cambiar las combinaciones (recomendado)	Cambiar combinación de administrador: #52 Cambiar combinación de usuario estándar: #52	#52 01 (ID) 123456 (combinación) 01 (ID) _ _ _ _ _ _ (nueva combinación de 6 dígitos) 01 (ID) _ _ _ _ _ _ (nueva combinación) #52 02 (ID) 123456 (combinación) 02 (ID) _ _ _ _ _ _ (nueva combinación de 6 dígitos) 02 (ID) _ _ _ _ _ _ (nueva combinación)	Teclado       numérico: Cerradura: combinación cambiada Auditoría: evento 14 registrado Teclado       numérico: Cerradura: combinación cambiada Auditoría: evento 14 registrado































Otros ajustes de funcionamiento del sistema

Los comandos que aparecen a continuación se muestran con  como la pulsación de tecla para activar el sistema. Cuando no sea necesario, la cerradura responderá con un breve destello rojo y un pitido grave que indica que la cerradura ignora la tecla y espera su comando #.

Los siguientes eventos de auditoría no se registran para los modelos 701.

Acción	Cadena de comandos	Requisito	Resultado
Definir/cambiar longitud de combinación: #11	 #11 00 (ID) _ _ _ _ _ _ (combinación) 6  para 6 dígitos  #11 00 (ID) _ _ _ _ _ _ (combinación) 7  para 7 dígitos  #11 00 (ID) _ _ _ _ _ _ (combinación) 8  para 8 dígitos  #11 00 (ID) _ _ _ _ _ _ (combinación) 9  para 9 dígitos	Solo Master Nota: Afecta a las combinaciones de usuarios existentes	Teclado       numérico: Cerradura: longitud de las combinaciones modificada para administrador y usuarios estándar. Nota: la longitud de la combinación Master sigue siendo de 8 caracteres. El cambio de longitud afectará a las combinaciones de usuarios existentes. * Use el Master para reiniciar las combinaciones de usuario después de cambiar la longitud. Luego los usuarios deben cambiar su combinación para el primer uso. Auditoría: evento 31 registrado.















Establecer Forzar cambio de combinación	Forzar cambio de combinación activado/desactivado: #17 (apagado de forma predeterminada) No exigir cambio de combinación: 👉 #17 00 (ID) _ _ _ _ _ (combinación) 0 👉 Exigir cambio de combinación: 👉 #17 00 (ID) _ _ _ _ _ (combinación) 1 👉	Solo Master	Teclado 📄📄📄🔊🔊🔊 numérico: Cerradura: exigir cambio de combinación en el primer uso estará activado o desactivado Auditoría: evento 46 registrado.
Activar/desactivar timbre: #41	👉 #41 _ _ (ID) _ _ _ _ _ (combinación) 0 👉 para desactivar el timbre 👉 #41 _ _ (ID) _ _ _ _ _ (combinación) 1 👉 para activar el timbre	Master o administrador	Teclado 📄📄📄🔊🔊🔊 numérico: Cerradura: el timbre está activado o desactivado
Activar puerto de actualización de firmware: #99	👉 #99 _ _ (ID) _ _ _ _ _ (combinación) 👉	Master o administrador	Teclado 📄📄📄🔊🔊🔊 numérico: Cerradura: <i>firmware</i> actualizable mediante el <i>software</i> de la serie 700. Auditoría: evento 37/38 registrado.
Abrir PC Link: #30	👉 #30 _ _ (ID) _ _ _ _ _ (combinación) 👉	Master, administrador o usuario con privilegio	Teclado 📄📄📄🔊🔊🔊 numérico: el LED verde parpadea durante la transferencia de datos. Cerradura: configurable mediante el <i>software</i> Auditoría: eventos 33 y 34 registrados Nota: los modelos 702 admiten PC LINK Compare, funciones de programación y auditoría no disponibles en 701.
Activar/Desactivar retroiluminación: #40 (solo 702)	👉 #40 _ _ (ID) _ _ _ _ _ (combinación) 0 👉 para desactivar 👉 #40 _ _ (ID) _ _ _ _ _ (combinación) 1 👉 para activar	Master o administrador (solo 702)	Teclado 📄📄📄🔊🔊🔊 numérico: Cerradura: retroiluminación activada/desactivada.
Ajustar fecha y hora local: #65 (solo 702)	#65 _ _ (ID) _ _ _ _ _ (combinación) AAMMDD👉 HHmm AA=Año, MM=Mes, HHmm=hora/minutos (24 horas)	Master o administrador (solo 702)	Teclado 📄📄📄🔊🔊🔊 numérico: Cerradura: Hora programada Auditoría: evento 2 registrado.















<p>Activar/desactivar/modificar retardo: #72 (solo 702)</p>	<p>para activar: #72 __ (ID) _ _ _ _ _ (combinación) XX YY ➡ XX=minutos período de retardo 1-99, YY=minutos ventana de confirmación 1-60</p> <p>para desactivar: #72 __ (ID) _ _ _ _ _ (combinación) 00 01 ➡ 00=minutos período de retardo, 01=minutos ventana de confirmación</p>	<p>Master o administrador (solo 702)</p>	<p>Teclado      </p> <p>Teclado numérico:</p> <p>Cerradura: retardo activado con el período de retardo seleccionado y la ventana de confirmación o desactivado.</p> <p>Auditoría: evento 8 registrado</p> <p>Nota: Al modificar los ajustes de retardo para desactivar o reducir el período de retardo, el nuevo ajuste de retardo no será efectivo hasta que la cerradura se abra correctamente con los parámetros de retardo previos.</p>
<p>Permitir saltar retardo (TDO): #73 (solo 702)</p>	<p>#73 00 (ID) _ _ _ _ _ (combinación) 1 ➡ para activar y permitir TDO</p> <p>#73 00 (ID) _ _ _ _ _ (combinación) 0 ➡ para desactivar y no permitir TDO</p>	<p>Solo Master (solo 702)</p>	<p>Teclado      </p> <p>Teclado numérico:</p> <p>Cerradura: saltar retardo está activado/desactivado.</p> <p>Auditoría: evento 39/40 registrado.</p>
<p>Configurar señal de entrada: #16 (solo 702)</p>	<p>#16 00 (ID) _ _ _ _ _ (combinación) 0 ➡ Ignorar remoto</p> <p>#16 00 (ID) _ _ _ _ _ (combinación) 1 ➡ Bloqueo remoto</p> <p>#16 00 (ID) _ _ _ _ _ (combinación) 2 ➡ TDO remoto</p> <p>#16 00 (ID) _ _ _ _ _ (combinación) 3 ➡ Anulación usuario dual</p>	<p>Solo Master (solo 702)</p>	<p>Teclado      </p> <p>Teclado numérico:</p> <p>Cerradura: la cerradura reaccionará a la señal de entrada según se indique.</p> <p>Auditoría: evento 43 registrado.</p>
<p>Ajustar modo de usuario: #12 (solo 702)</p>	<p>#12 00 (ID) _ _ _ _ _ (combinación) 0 ➡ Usuario único</p> <p>#12 00 (ID) _ _ _ _ _ (combinación) 1 ➡ Usuario dual, no se aplica a administrador</p> <p>#12 00 (ID) _ _ _ _ _ (combinación) 2 ➡ Usuario dual, no se aplica a administrador</p>	<p>Solo Master (solo 702)</p>	<p>Teclado      </p> <p>Teclado numérico:</p> <p>Cerradura: modo de usuario configurado y definido según selección.</p> <p>Auditoría: evento 30 registrado.</p>
<p>Activar/desactivar modo coerción: #14 (solo 702)</p>	<p>#14 00 (ID) _ _ _ _ _ (combinación) 0 ➡ para desactivar</p> <p>#14 00 (ID) _ _ _ _ _ (combinación) 1 ➡ para activar</p>	<p>Solo Master (solo 702)</p>	<p>Teclado      </p> <p>Teclado numérico:</p> <p>Cerradura: modo coerción activado/desactivado.</p>

Comandos de operación

Los comandos que aparecen a continuación se muestran con  como la pulsación de tecla para activar el sistema. Cuando no sea necesario, la cerradura responderá con un breve destello rojo y un pitido grave que indica que la cerradura ignora la tecla y espera su comando #.

Los siguientes eventos de auditoría no se registran para los modelos 701.























Acción	Cadena de comandos	Requisito	Resultado
Cambiar combinación: #52	 #52 __ (ID) _ _ _ _ _ (combinación) __ (ID) _ _ _ _ _ (nueva combinación) __ (ID) _ _ _ _ _ (nueva combinación) 	Master, administrador o usuario estándar, longitud de combinación 6-9 según sea necesario (Master requiere 8)	Teclado       numérico: Cerradura: combinación cambiada Auditoría: evento 14 registrado
Abrir cerradura (usuario único)	 _ _ (ID) _ _ _ _ _ (combinación) Señal coerción +1/-1 del último dígito de la combinación (solo 702) Caja de alarma y conectividad de alarma necesarias para alarma silenciosa	Administrador o usuario estándar con privilegio	Teclado       numérico: Cerradura: se abre Auditoría: Evento 10 registrado por desbloqueo correcto Evento 21 si se desbloquea con TDO Evento 23 si se desbloquea con combinación de coerción Evento 18 pasador retraído (pasador con interruptor necesario) Evento 19 pasador extendido (pasador con interruptor necesario)

























<p>Abrir cerradura (usuario dual) (solo 702)</p>	<p>  _ _ (ID) _ _ _ _ _ (combinación)  _ _ (ID) _ _ _ _ _ (combinación) Señal coerción +1/-1 del último dígito de la combinación (solo 702) Caja de alarma y conectividad de alarma necesarias para alarma silenciosa </p>	<p>Administrador o usuario estándar con privilegio</p>	<p> Teclado numérico:       Cerradura: combinación cambiada Auditoría: Evento 10 registrado por desbloqueo correcto Evento 21 si se desbloquea con TDO Evento 23 si se desbloquea con combinación de coerción Evento 18 pasador retraído (pasador con interruptor necesario) Evento 19 pasador extendido (pasador con interruptor necesario) </p>
<p>Cancelar retardo: #74 (solo 702)</p>	<p>#74 _ _ (ID) _ _ _ _ _ (combinación) </p>	<p>Master, administrador o usuario estándar El período de retardo debe estar activo</p>	<p> Teclado numérico:       Cerradura: Sigue bloqueada. El retardo finaliza. No se inicia ventana de apertura. </p>

Comandos de administración de usuarios

Los comandos que aparecen a continuación se muestran con  como la pulsación de tecla para activar el sistema. Cuando no sea necesario, la cerradura responderá con un breve destello rojo y un pitido grave que indica que la cerradura ignora la tecla y espera su comando #.

Los siguientes eventos de auditoría no se registran para los modelos 701.





























Acción	Cadena de comandos	Requisito	Resultado
Agregar usuario estándar: #50	<p>Solo para abrir:  #50 __ (ID) _ _ _ _ _ (combinación) __ (Nuevo ID) _ _ _ _ _ (nueva combinación) 2 1 </p> <p>Solo para auditar:  #50 __ (ID) _ _ _ _ _ (combinación) __ (Nuevo ID) _ _ _ _ _ (nueva combinación) 2 2 </p> <p>Abrir + Auditar:  #50 __ (ID) _ _ _ _ _ (combinación) __ (Nuevo ID) _ _ _ _ _ (nueva combinación) 2 3 </p> <p>Abrir + TDO:  #50 __ (ID) _ _ _ _ _ (combinación) __ (Nuevo ID) _ _ _ _ _ (nueva combinación) 2 5 </p> <p>Abrir + Auditar + TDO:  #50 __ (ID) _ _ _ _ _ (combinación) __ (nuevo ID) _ _ _ _ _ (nueva combinación) 2 7 </p>	<p>Master o administrador</p> <p>La longitud de combinación debe cumplir el requisito</p>	<p>Teclado numérico: </p> <p>Cerradura: Nuevo usuario con privilegios identificados. El usuario debe cambiar la combinación para el primer uso.</p> <p>Auditoría: evento 14 registrado</p>
Agregar usuario administrador: #50	<p>Solo para abrir:  #50 __ (ID) _ _ _ _ _ (combinación) __ (Nuevo ID) _ _ _ _ _ (nueva combinación) 4 1 </p> <p>Solo para auditar:  #50 __ (ID) _ _ _ _ _ (combinación) __ (Nuevo ID) _ _ _ _ _ (nueva combinación) 4 2 </p> <p>Abrir + Auditar:  #50 __ (ID) _ _ _ _ _ (combinación) __ (Nuevo ID) _ _ _ _ _ (nueva combinación) 4 3 </p> <p>Abrir + TDO:  #50 __ (ID) _ _ _ _ _ (combinación) __ (Nuevo ID) _ _ _ _ _ (nueva combinación) 4 5 </p> <p>Abrir + Auditar + TDO:  #50 __ (ID) _ _ _ _ _ (combinación) __ (nuevo ID) _ _ _ _ _ (nueva combinación) 4 7 </p>	<p>Solo Master</p> <p>El Master debe crear el administrador.</p> <p>La longitud de combinación debe cumplir el requisito</p>	<p>Teclado numérico: </p> <p>Cerradura: nuevo usuario con privilegios según identificación, los usuarios deben cambiar la combinación para el primer uso</p> <p>Auditoría: evento 14 registrado</p>

Activar/Desactivar usuario: #54	<p>➡ #54 __ (ID) _ _ _ _ _ (combinación) _ _ (Usuario que cambiar) 0 ➡ para desactivar usuario.</p> <p>➡ #54 __ (ID) _ _ _ _ _ (combinación) _ _ (usuario que cambiar) 1 ➡ para activar usuario.</p>	<p>Master o administrador</p> <p>El Master debe gestionar el administrador</p>	<p>Teclado      </p> <p>Teclado numérico:</p> <p>Cerradura: usuario activado/desactivado</p> <p>Auditoría: evento 14 registrado</p>
Editar privilegios de usuario: #55	<p>Solo para abrir: ➡ #55 __ (ID) _ _ _ _ _ (combinación) _ _ (usuario que cambiar) 1 ➡</p> <p>Solo para auditar: ➡ #55 __ (ID) _ _ _ _ _ (combinación) _ _ (usuario que cambiar) 2 ➡</p> <p>Abrir + Auditar: ➡ #55 __ (ID) _ _ _ _ _ (combinación) _ _ (usuario que cambiar) 3 ➡</p> <p>Abrir + TDO: ➡ #55 __ (ID) _ _ _ _ _ (combinación) _ _ (usuario que cambiar) 5 ➡</p> <p>Abrir + Auditar + TDO: ➡ #55 __ (ID) _ _ _ _ _ (combinación) _ _ (usuario que se desea cambiar) 7 ➡</p>	<p>Master o administrador</p> <p>El Master debe editar los privilegios de administrador</p>	<p>Teclado      </p> <p>Teclado numérico:</p> <p>Cerradura: privilegio de usuario cambiado según identificación</p> <p>Auditoría: evento 14 registrado</p>
Eliminar usuario: #56	<p>➡ #56 __ (ID) _ _ _ _ _ (combinación) _ _ (Usuario que eliminar)</p>	<p>Master o administrador</p> <p>El Master debe eliminar el administrador</p>	<p>Teclado      </p> <p>Teclado numérico:</p> <p>Cerradura: usuario eliminado</p> <p>Auditoría: evento 14 registrado</p>
Restablecer combinación de usuario: #57	<p>➡ #57 __ (ID) _ _ _ _ _ (combinación) _ _ (ID que se desea restablecer) _ _ _ _ _ (nueva combinación)</p> <p>_ _ (ID que se desea restablecer) _ _ _ _ _ ➡ (nueva combinación)</p>	<p>Master o administrador</p> <p>El Master debe restablecer al administrador</p> <p>La longitud de combinación debe cumplir el requisito</p>	<p>Teclado      </p> <p>Teclado numérico:</p> <p>Cerradura: el usuario tendrá una nueva combinación inicial. El usuario debe cambiar la combinación para el primer uso.</p> <p>Auditoría: evento 14 registrado</p>

Desinstalar/reinstalar/restablecer teclado numérico y cerradura

Los comandos que aparecen a continuación se muestran con  como la pulsación de tecla para activar el sistema. Cuando no sea necesario, la cerradura responderá con un breve destello rojo y un pitido grave que indica que la cerradura ignora la tecla y espera su comando #.

Los siguientes eventos de auditoría no se registran para los modelos 701.

Acción	Cadena de comandos	Requisito	Resultado
Reinstalar teclado numérico: #32	 #32 __ (ID) _ _ _ _ _ _ _ _ (combinación) 	Privilegio de apertura necesario	Teclado numérico: unos destellos rojos y verdes alternantes indican que el mismo modelo de teclado numérico no está vinculado, una acción correcta se indica así:      Cerradura: cerradura instalada en el teclado numérico. Auditoría: evento 17 registrado
Desinstalar cerradura: #23	 #23 00 (ID) _ _ _ _ _ _ _ _ (combinación) 	Solo Master	Teclado numérico:      Cerradura: ya no está instalada en el teclado numérico, se conservan todos los ajustes Auditoría: evento 11 registrado.
Restablecer cerradura: #25	 #25 00 (ID) _ _ _ _ _ _ _ _ (combinación) 	Solo Master	Teclado numérico:      Cerradura: combinación Master restablecida a 12345678, todos los usuarios eliminados, todos los valores predeterminados de fábrica restablecidos, la cerradura se desinstalará del teclado numérico. Auditoría: evento 4 registrado.
Instalar cerradura: #22	 #22 00 (ID) _ _ _ _ _ _ _ _ (combinación) 	Desinstalada: la combinación Master ya no es la predeterminada.	Teclado numérico:      Cerradura: instalada Auditoría: evento 5 registrado.



LA GARD 700 Series

Support Documents:

Installation Manuals

LA GARD 700 Series Battery Box Installation Box

LA GARD 700 Series Keypad Installation Guide

LA GARD 700 Series Multiplexer Installation Box

LA GARD 700 Series Power Supply Installation Guide

LA GARD 700 Series Reset Box Installation Box

LA GARD 700 Series Safe Lock Installation Guide

LA GARD 700 Series Alarm Box Installation Guide

LA GARD 700 Series Installation Best Practices

Brochures and Spec Sheets:

LA GARD 700 Series Brochure

LA GARD 700 Series All Model Spec Sheet

LA GARD 700 Series Model 702 Spec Sheet

LA GARD 700 Series Model 703 Spec Sheet

LA GARD 700 Series Model 704 Spec Sheet

LA GARD 700 Series Model 705 Spec Sheet

Operation Manuals:

LA GARD 700 Series – System User Guide

LA GARD 700 Series – Software Installation & Registration Guide (EN)



dormakaba YouTube Channel

Support Videos:

Play list: dormakaba Safe Locks (12 Video Playlist)
www.youtube.com/playlist?list=PLbUIGrItJi1LldY-EqbSlfUqW0bh9cttp

Sales Support:

sales.safelocks.us@dormakaba.com

Technical Support Contact Information:

customer-service-kml.us@dormakaba.com
8am-8pm EST, +1 888 950 4715

¿Cómo podemos ayudarte?

¿Alguna pregunta? Estaremos encantados de asesorarte.

Contáctanos: sales.safelocks.us@dormakaba.com

SÉRIE LA GARD 700

Guide d'utilisation du système pour les modèles 700 Basic - 705



Table des matières

1 Introduction	6
1.1 Normes approuvées	6
1.2 Consignes de sécurité électrique	7
1.3 Outils.....	7
2 Disposition typique du système (simple et multiple).....	8
2.1 Matériel pour les serrures sécurisées.....	9
2.2 Composants système.....	9
2.2.1 Clavier.....	9
2.2.2 Multiplexeur	10
2.2.3 Serrure sécurisée	10
2.2.4 Adaptateur CA	10
2.2.5 Boîtier de piles	10
2.2.6 Boîtier d'alarme	10
2.2.7 Boîtier de réinitialisation.....	10
2.2.8 Porte-clés	10
2.2.9 Caractéristiques de l'alimentation électrique	11
2.3 Démarrage	11
3 Comment utiliser le système	12
3.1 Définitions des modèles de clavier.....	12
3.2 Clavier – Disposition, utilisation et réglages.....	15
3.2.1 Disposition du clavier et utilisation générale.....	15
3.2.2 Utilisation d'un clavier avec écran – Réglages du menu	15
3.2.3 Utilisation d'un clavier sans écran - Commandes #.....	18
3.3 Fonctions du système.....	19
3.3.1 Informations système (avec écran uniquement).....	20
3.3.2 Mode rétroéclairage	20
3.3.2.1 Mode rétroéclairage – Clavier avec écran.....	20
3.3.2.2 Mode rétroéclairage – Modèle de clavier 702 (sans écran).....	21
3.3.3 Mode Avertisseur sonore	21
3.3.3.1 Mode Avertisseur sonore – Clavier avec écran.....	21
3.3.3.2 Mode Avertisseur sonore – Clavier sans écran.....	21
3.3.4 Longueur de combinaison.....	21

3.3.4.1	Longueur de combinaison - Clavier avec écran.....	22
3.3.4.2	Longueur de combinaison	22
3.3.5	Forcer changement de combinaison.....	22
3.3.5.1	Forcer changement de combinaison – Clavier avec écran.....	22
3.3.5.2	Forcer changement de combinaison – Clavier 702	22
3.3.6	Mode utilisateur	23
3.3.6.1	Mode utilisateur – Clavier avec écran.....	23
3.3.6.2	Mode utilisateur – Clavier 702	23
3.3.7	Mode de l'identifiant (modèles 703B, 704B et 705 uniquement).....	23
3.3.8	Mode contrainte (alarme silencieuse)	24
3.3.8.1	Mode contrainte – Clavier avec écran	24
3.3.8.2	Mode contrainte – Clavier 702.....	24
3.3.9	Signal d'entrée.....	25
3.3.9.1	Signal d'entrée – Clavier avec écran	25
3.3.9.2	Signal d'entrée – Clavier 702.....	26
3.3.10	Open 2 Change	26
3.3.10.1	Open 2 change – clavier avec écran	26
3.3.10.2	Open 2 change - clavier 702.....	26
3.4	Utilisateurs	26
3.4.1	Types d'utilisateurs de serrures	26
3.4.1.1	Maître.....	26
3.4.1.2	Manager.....	27
3.4.1.3	Utilisateurs standard	27
3.4.2	Privilèges utilisateur.....	28
3.4.2.1	Privilèges utilisateur – Accès à la serrure.....	28
3.4.2.2	Privilèges utilisateur – Audit de la serrure.....	28
3.4.2.3	Privilèges utilisateur – Outrepassement de la temporisation avec combinaison	28
3.4.2.4	Privilèges utilisateur – Outrepassement de la temporisation avec identifiant de porte-clés.....	28
3.4.3	Attribuer des ID et des privilèges utilisateur.....	32
3.4.3.1	Ajouter un utilisateur – Clavier avec écran.....	32
3.4.3.2	Ajouter un utilisateur – Clavier 702	33
3.4.4	Modifier un utilisateur	34
3.4.4.1	Modifier un utilisateur – Clavier avec écran	34
3.4.4.2	Modifier un utilisateur – Clavier 702.....	34
3.4.5	Supprimer un utilisateur.....	35
3.4.5.1	Supprimer un utilisateur – Clavier avec écran.....	35
3.4.5.2	Supprimer un utilisateur – Clavier 702	35
3.4.5.3	Supprimer l'utilisateur maître.....	36

3.5 Installation (appairage électronique) d'une serrure et d'un clavier.....	36
3.5.1 Installation (appairage électronique) d'une serrure et d'un clavier avec écran OLED.....	36
3.5.2 Installation (appairage électronique) d'une serrure et d'un clavier 702.....	37
3.5.2.1 Installation standard.....	37
3.5.2.2 Installation avec un utilisateur préconfiguré.....	38
3.6 Ouvrir une serrure.....	39
3.6.3 Ouvrir une serrure – Clavier avec écran.....	39
3.6.4 Ouvrir une serrure – Clavier 702.....	39
3.6.5 Ouvrir une serrure – Désactivation à distance.....	39
3.7 Changer de combinaison.....	40
3.7.1 Changer de combinaison – Clavier avec écran.....	40
3.7.2 Changer de combinaison – Clavier 702.....	40
3.8 Réinstaller le clavier.....	41
3.9 Changer l'heure/la date/l'heure d'été.....	41
3.9.1 Changer l'heure/la date/l'heure d'été – Clavier avec écran.....	41
3.9.2 Changer l'heure/la date/l'heure d'été – Clavier 702.....	42
3.10 Niveaux de batterie.....	42
3.10.1 Avertissement de pile faible.....	42
3.10.1.1 Avertissement de pile faible – Clavier avec écran.....	42
3.10.1.2 Avertissement de pile faible – Clavier 702.....	42
3.10.2 Avertissement critique de pile faible.....	43
3.10.2.1 Avertissement critique de pile faible – Clavier avec écran.....	43
3.10.2.2 Avertissement critique de pile faible – Clavier sans écran.....	43
3.10.3 Remplacement des piles en cas de batterie faible critique.....	43
3.11 Visualisation des audits (clavier avec écran uniquement).....	43
3.12 Pénalité pour tentative erronée.....	44
3.13 Serrures.....	44
3.13.1 Installation physique d'une serrure.....	44
3.13.2 Désinstallation (désappairage électronique) d'une serrure.....	44
3.13.2.1 Désinstallation d'une serrure – Clavier avec écran.....	44
3.13.2.2 Désinstallation d'une serrure – Clavier 702.....	45
3.13.3 Réinitialisation d'une serrure.....	45
3.13.3.1 Réinitialisation de la serrure maître – Clavier avec écran.....	46
3.13.3.2 Réinitialisation de la serrure Maître – Clavier 702.....	46
3.13.3.3 Réinitialisation mécanique.....	46
3.14 Temporisation.....	46
3.14.1 Activation/désactivation de la temporisation.....	47

3.14.1.1	Activation/désactivation de la temporisation – Clavier avec écran.....	47
3.14.1.2	Mode de comptage de la temporisation – Clavier avec écran	47
3.14.1.3	Activation/désactivation de la temporisation – Clavier 702.....	48
3.14.2	Ouverture d'une serrure pendant la temporisation.....	48
3.14.2.1	Ouverture d'une serrure pendant la temporisation – Clavier avec écran	48
3.14.2.2	Ouverture d'une serrure pendant la temporisation – Clavier 702	49
3.14.3	Annulation d'une temporisation	49
3.14.3.1	Annulation d'une temporisation – Clavier avec écran	49
3.14.3.2	Annulation d'une temporisation – Clavier 702.....	49
3.14.4	Autoriser l'outrepassement de la temporisation.....	50
3.14.4.1	Autoriser l'outrepassement de la temporisation – Clavier avec écran	50
3.14.4.2	Autoriser l'outrepassement de la temporisation – Clavier 702.....	50
3.14.5	Ouverture d'une serrure pendant une temporisation grâce à l'outrepassement avec combinaison.....	50
3.14.5.1	Ouverture d'une serrure pendant une temporisation grâce à l'outrepassement avec combinaison – Clavier avec écran.....	50
3.14.5.2	Ouverture d'une serrure pendant une temporisation grâce à l'outrepassement avec combinaison – Clavier 702.....	51
3.14.6	Ouverture d'une serrure pendant une temporisation grâce à l'outrepassement avec PORTE-CLÉS.....	51
3.15	Ouverture automatique.....	53
3.15.1	Aspects de l'ouverture automatique	53
3.15.1.1	Interactions de l'ouverture automatique avec d'autres fonctions	53
3.15.1.2	Informations sur l'ouverture automatique	54
3.15.1.3	Informations sur l'ouverture automatique lorsque le niveau de la batterie est faible ou critique	55
3.15.2	Configuration de l'ouverture automatique – Clavier avec écran	55
3.16	Attribution d'horaires aux serrures.....	56
	(modèles 704 et 705 uniquement).....	56
3.17	Règles de l'heure/de la date pour les serrures LA GARD de la série 700.....	56
3.18	Retour d'information sur l'identification du PORTE-CLÉS.....	58
3.18.1	Retour d'information sur l'identifiant du PORTE-CLÉS	58
3.18.2	Indicateur de batterie faible et d'état critique du PORTE-CLÉS.....	58
4	Sécurité du système.....	59
4.1	Cryptage des données	59
4.2	Traitement de la combinaison initiale	59
5	Logiciel LA GARD.....	59
5.1	Ajout d'un utilisateur avec le logiciel LA GARD.....	60

5.2 Installation d'un utilisateur sur le clavier.....	60
5.3 Mise à jour du firmware	61
5.4 Récupération des audits	62
5.5 Ajouter des horaires aux serrures à l'aide du logiciel LA GARD (modèles 704 et 705 uniquement)	63
Annexe A : Liste d'audits	64
Annexe B : Notes de mise à jour de LA GARD de la série 700	65
Annexe C : Mode d'emploi de LA GARD 700 Basic (Pêne dormant ou pêne pivotant à deux mains)	71
Annexe D : Configuration simple de LA GARD de la série 700 : 702 avec 1 Manager/1 utilisateur standard/combo à 6 chiffres	77

1 Introduction

Ce guide fournit des informations générales sur l'utilisation et la programmation des serrures sécurisées à combinaison électrique LA GARD de la série 700, modèles 700 Basic - 705, et de tous leurs composants, y compris les accessoires et le logiciel client. Ce guide suppose que l'installateur possède des connaissances en matière d'électricité, de mécanique et d'informatique, et qu'il est familiarisé avec les systèmes de serrures sécurisées et les composants associés. Pour un fonctionnement fiable et sûr de l'équipement, il convient de respecter toutes les mesures de sécurité décrites dans le présent guide.

1.1 Normes approuvées

Les serrures sécurisées de la famille LA GARD sont conformes aux normes approuvées suivantes :

- UL 2058 (serrures électroniques de haute sécurité)
- EN 1300:2018
- Modèle : 705 – ID FCC : 2ASNP-705, ID IC : 24793-705
- Modèle : DKLG70X – ID FCC : 2ASNP-DKLG70X, ID IC : 24793-DKLG70X
- VDS 2395 classe 2, modèles : 700 Basic-704
- SBSC 3880:2015, modèles : 700 Basic-704
- CNPP A2p – Niveau B/E, modèles : 700 Basic-704

Note : L'équipement a été testé et reconnu conforme aux limites des appareils numériques de Classe B, conformément à la section 15 des Règles de la FCC. Ces limites sont pensées pour assurer une protection raisonnable contre les interférences nuisibles dans une installation résidentielle. L'équipement génère, utilise et peut émettre de l'énergie radio-électrique et, s'il n'est pas installé et utilisé conformément aux instructions, peut causer des interférences nuisibles pour les communications radio. Cependant, il n'y a aucune garantie que ces interférences ne se produiront pas dans une installation donnée. Si cet équipement cause effectivement des interférences pour la réception radio ou télévisuelle, ce qui peut être déterminé en éteignant et allumant l'équipement, l'utilisateur est encouragé à essayer de corriger les interférences en suivant une ou plusieurs des mesures suivantes :

- Réorienter ou déplacer l'antenne de réception
- Augmenter l'écart entre l'équipement et le récepteur
- Connecter l'équipement à une prise située sur un autre circuit que celui auquel le récepteur est connecté
- Demander l'aide du revendeur ou d'un technicien radio/TV expérimenté

Les changements ou modifications non expressément approuvés par dormakaba USA Inc. peuvent entraîner l'annulation de l'autorisation pour l'utilisateur d'exploiter l'équipement.

Cet appareil contient un (des) émetteur(s)/récepteur(s) exempt(s) de licence et conforme(s) aux CNR d'Innovation, Sciences et Développement économique Canada. L'exploitation est soumise aux deux conditions suivantes :

1. Cet appareil ne doit pas causer d'interférences.
2. Cet appareil doit accepter toutes les interférences, y compris celles pouvant causer un fonctionnement non désiré.

L'émetteur/récepteur exempt de licence contenu dans le présent appareil est conforme aux CNR d'Innovation, Sciences et Développement économique Canada applicables aux appareils radio exempts de licence.

L'exploitation est autorisée aux deux conditions suivantes :

1. L'appareil ne doit pas produire de brouillage.
2. L'appareil doit accepter tout brouillage radioélectrique subi, même si le brouillage est susceptible d'en compromettre le fonctionnement.

CET APPAREIL EST CONFORME À LA NORME RSS INDUSTRIE CANADA EXEMPT DE LICENCE. Son fonctionnement est soumis aux deux conditions suivantes:(1) Cet appareil ne doit pas provoquer d'interférences(2) Cet appareil doit accepter toute interférence, y compris les interférences pouvant causer un mauvais fonctionnement du dispositif. Cet appareil numérique de la classe [B] respecte toutes les exigences du Règlement sur le matériel brouilleur du Canada.

1.2 Consignes de sécurité électrique

Assurez-vous que les piles alcalines (le cas échéant) sont neuves et en bon état ; des piles qui fuient peuvent endommager les composants et provoquer de graves blessures corporelles. Ne mettez pas l'appareil sous tension (le cas échéant) avant d'avoir terminé toutes les étapes de l'installation ; vous risqueriez d'endommager les composants. Veillez à ce que tous les blocs d'alimentation soient branchés sur des prises électriques reliées à la terre et conformes au(x) code(s) local(aux) de la construction. Lorsque l'alimentation CA est requise, le bloc d'alimentation doit être installé conformément à la norme NFPA 70 et à tout autre code de l'électricité applicable.

1.3 Outils

dormakaba USA Inc. recommande de se munir des outils suivants pour l'installation des serrures sécurisées LA GARD et de leurs composants :

- Voltmètre numérique
- Pincés coupe-fils et pincés à becs effilés
- Jeu de tournevis
- Perceuse et mèches
- Scie automatique (scie à ruban, scie à main)
- Tarauds américains ou métriques
- Lime ou outil équivalent
- Toute la documentation relative à l'installation et au matériel pour une consultation rapide

2 Disposition typique du système (simple et multiple)

Les sous-sections suivantes présentent les composants du système de serrure sécurisée avec les schémas correspondants. Pour en savoir plus sur l'installation du matériel et l'utilisation appropriée des appareils, reportez-vous à la documentation de chaque produit.

Les schémas suivants (figures 1 et 2) illustrent l'agencement complet d'un système à serrure unique ou à plusieurs serrures. Il se peut que votre système ne comprenne pas tous les composants illustrés.

Figure 1 – Système à serrure unique

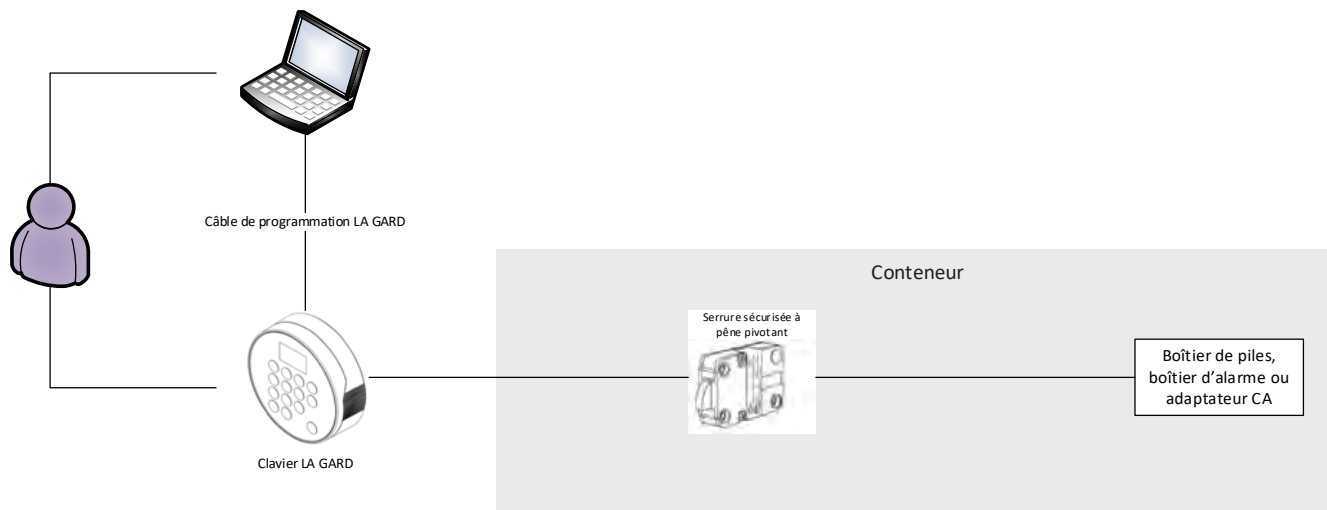
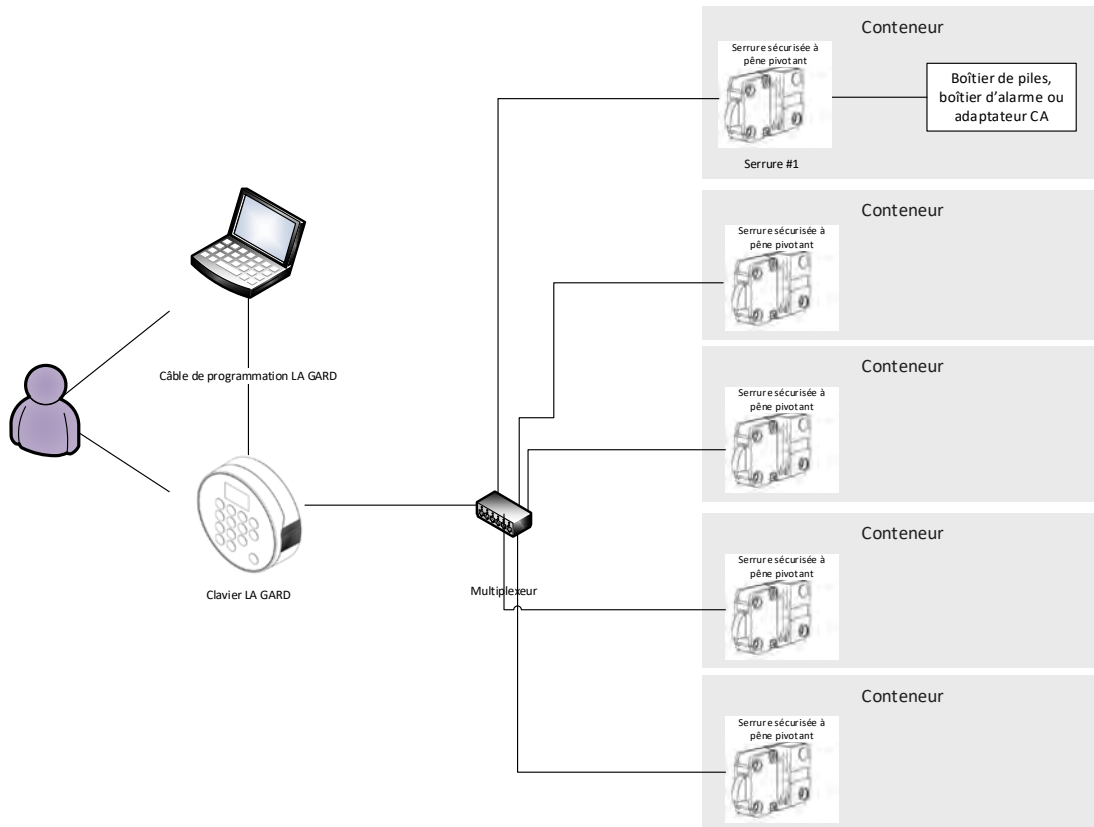

Figure 2 – Système à plusieurs serrures



2.1 Matériel pour les serrures sécurisées

Les composants du système LA GARD ont été certifiés compatibles avec le système LA GARD et ne doivent pas être remplacés. Consultez la documentation de chaque composant pour connaître les procédures de montage, de connexion et d'installation. Le coffre-fort doit être adapté au matériel de verrouillage pour offrir une sécurité maximale ; certaines marques et modèles de coffres-forts peuvent ne pas être adaptés au système de serrure sécurisée LA GARD. En cas de doute, contactez le service commercial ou le service d'assistance de dormakaba USA Inc. pour plus d'informations.

2.2 Composants système

Chaque système peut varier en fonction des besoins du client. Les sous-sections ci-dessous présentent l'ensemble du système de serrure sécurisée LA GARD.

2.2.1 Clavier

Il existe deux types de clavier : Avec et sans écran. Le clavier avec écran affiche les messages à l'écran, tandis que le clavier sans écran émet une série de clignotements LED et de bips pour les messages. Le clavier est l'interface utilisateur de l'ensemble du système. Tous les claviers sont disponibles en version anti-vandalisme et en version facile à entretenir, ce qui a une incidence sur le montage. Pour en savoir plus, reportez-vous au Guide d'installation du clavier (document n° 7033.0322).

2.2.2 Multiplexeur

Le multiplexeur est utilisé dans les systèmes à plusieurs serrures et permet à plusieurs serrures sécurisées de se connecter au clavier. Pour en savoir plus, reportez-vous au Guide d'installation du multiplexeur (document n° 7038.0521). Le multiplexeur n'est pas homologué UL. (Référence 704033, « Multiplexeur »)

2.2.3 Serrure sécurisée

La serrure sécurisée consiste en un pêne dormant, un verrou à ressort ou un pêne pivotant qui se verrouille et se déverrouille lorsque les bons identifiants utilisateur sont saisis sur le clavier. Il existe différents types de systèmes de serrure, en fonction de l'application. Pour en savoir plus, reportez-vous au Guide d'installation des serrures sécurisées (document n° 7034.1121).

2.2.4 Adaptateur CA

L'adaptateur CA peut être utilisé pour alimenter le système lorsque les piles seules ne sont pas appropriées. Pour en savoir plus, reportez-vous au Guide d'installation de l'adaptateur CA (document n° 7037.0320). (Référence 701107, « Multi-adaptateur alimentation CA »)

2.2.5 Boîtier de piles

Le boîtier de piles peut servir de source d'alimentation secondaire pour le système LA GARD. Pour en savoir plus, reportez-vous au Guide d'installation du boîtier de piles (document n° 7035.0421). Le boîtier de piles n'est pas homologué UL. (Référence 704055, « Boîtier de piles »)

2.2.6 Boîtier d'alarme

Le boîtier d'alarme est un dispositif d'alarme externe câblé. S'il est utilisé, le boîtier d'alarme doit être branché sur le port BAT de la serrure n°1. Le boîtier d'alarme permet de désactiver à distance une entrée pouvant bloquer la commande d'ouverture de la serrure si elle est activée. Pour en savoir plus, reportez-vous au Guide d'installation du boîtier d'alarme (document n° 7036.0320). Le boîtier d'alarme n'est pas homologué UL. (Référence 704045, « Boîtier d'alarme »)

2.2.7 Boîtier de réinitialisation

Le boîtier de réinitialisation permet de supprimer des utilisateurs et de réinitialiser la combinaison maître. Pour réinitialiser la serrure, celle-ci doit être déconnectée de toute source d'alimentation (alimentation CA ou batterie) et alimentée uniquement par le boîtier de réinitialisation. Le boîtier de réinitialisation doit être connecté au port BAT situé à l'arrière de la serrure sécurisée LA GARD. Le boîtier de réinitialisation est doté d'une LED verte qui s'allume lorsque la fonction de réinitialisation est exécutée. Si une serrure est déjà réinitialisée, la LED du boîtier de réinitialisation ne s'allume pas.

Le boîtier de réinitialisation ne fonctionne qu'avec les serrures sécurisées LA GARD dotées d'un port BAT (il ne fonctionne pas avec les anciens modèles de serrures LG BASIC Series). Pour en savoir plus, consultez le Guide d'utilisation du boîtier de réinitialisation (document n° 7039.0521). Le boîtier de réinitialisation n'est pas homologué UL. (Référence 704065, « Boîtier de réinitialisation »)

2.2.8 Porte-clés

Le porte-clés sert d'identifiant Bluetooth® secondaire à la combinaison de l'utilisateur. Le porte-clés peut être enregistré sur le modèle de clavier 705 et affecté à un utilisateur.

Pour assurer la conformité à la norme UL 2058, l'identifiant du porte-clés n'a pas été homologué UL. Toutefois, si l'identifiant d'un porte-clés est utilisé, il doit être accompagné de la combinaison de l'utilisateur pour ouvrir une serrure. Le porte-clés ne peut pas être utilisé comme seul moyen d'actionner et d'ouvrir la serrure. (Référence 890165, « PORTE-CLÉS (Identifiant Bluetooth) »)

2.2.9 Caractéristiques de l'alimentation électrique

L'alimentation du système est commune à tous les composants. Le système fonctionne comme prévu s'il est alimenté en courant continu de 9 V. Il n'est pas nécessaire d'utiliser plusieurs sources d'alimentation pour tout ou partie des composants.

Voici quelques points à prendre en compte :

- Les modèles de claviers à profil standard nécessitent l'insertion de deux piles de 9 V dans le bac.
- Les modèles de claviers à profil bas nécessitent un boîtier de piles ou un adaptateur d'alimentation. Ces claviers comprennent une connexion de piles de secours permettant d'alimenter le système depuis l'extérieur du coffret sécurisé.
- Un accessoire de boîtier de piles LA GARD de la série 700 peut être fixé à l'intérieur du coffret sécurisé afin d'alimenter le système.
- Un boîtier d'alarme LA GARD de la série 700 peut être connecté à la serrure principale pour alimenter le système. Ce boîtier d'alarme doit être situé dans la partie sécurisée du coffret.
- Un adaptateur d'alimentation CA/CC LA GARD de la série 700 peut être utilisé pour alimenter le système. L'adaptateur d'alimentation peut être connecté au port BAT de n'importe quelle serrure dans une configuration à plusieurs serrures.
- Pour les installations à plusieurs serrures utilisant un multiplexeur, il est vivement recommandé d'utiliser l'adaptateur d'alimentation CA/CC.
- Lors de la réinitialisation d'une serrure à l'aide du boîtier de réinitialisation LA GARD de la série 700, une pile 9 V doit être insérée dans le boîtier de réinitialisation afin d'assurer l'alimentation électrique pendant la courte durée d'utilisation.

2.3 Démarrage

Cette section présente l'utilisation typique d'un système à une ou plusieurs serrures/à un ou plusieurs utilisateurs, et renvoie aux différentes sections du présent document.

Pour commencer à mettre en œuvre un système, procédez comme suit :

1. **Identification des exigences du système**
 - a. Identifier les composants requis du système – Consultez la [Section 2.2 « Composants système »](#) pour connaître les procédures d'installation de chaque composant d'un système. Pour les systèmes à serrure unique, l'utilisation d'un multiplexeur n'est pas nécessaire.
 - b. Identifier les fonctions requises du système – Consultez la [Section 3.3 « Fonctions du système »](#) pour obtenir un aperçu des autorisations accordées à chaque utilisateur pour l'utilisation du système.
 - c. Identifier les types d'utilisateurs et les privilèges requis – Consultez la [Section 3.4.1 « Types d'utilisateurs de serrures »](#) et [3.4.2 « Privilèges de l'utilisateur »](#) pour obtenir un aperçu des autorisations accordées à chaque utilisateur pour l'utilisation du système.
2. **Configurer le système**
 - a. Installer (appairer électroniquement) la (les) serrure(s) – Consultez la [Section 3.5 « Installer \(appairer électroniquement\) une serrure et un clavier »](#) pour obtenir des instructions sur cette étape.

- b. Ajouter des utilisateurs – Consultez la [Section 3.4.3 « Attribuer des ID utilisateur et des privilèges »](#) pour obtenir des instructions sur l'ajout de tous les utilisateurs non maîtres.
 - c. Modifier la combinaison de l'utilisateur maître – Consultez la [Section 3.7 « Changer la combinaison »](#) pour savoir comment modifier la combinaison de l'utilisateur maître.
3. **Personnaliser le système**
- a. Pour les modèles de clavier 702-705, régler la date et l'heure – Consultez la [Section 3.9 « Changer l'heure/la date/l'heure d'été »](#) pour savoir comment régler ou régler à nouveau l'heure.
 - b. Configurer d'autres fonctions du système – Les instructions relatives à la configuration des options personnalisées apparaissent dans la [Section 3.3 « Fonctions du système »](#).

3 Comment utiliser le système

Cette section explique comment utiliser le système installé et exécuter les fonctions spécifiées. Votre installation peut ne pas inclure tous les éléments décrits dans cette section.

3.1 Définitions des modèles de clavier

Tableau 1 – Définitions des modèles de clavier

	Modèle 700 Basic	Modèles 702, 702D	Modèles 703, 703B	Modèles 704, 704B	Modèle 705
Clavier avec écran OLED (1,28", monochrome, 128 x 64)	Non	702D uniquement	Oui	Oui	Oui
Types de serrures compatibles ‡(pêne pivotant, pêne dormant, verrou à ressort)	pêne pivotant, pêne dormant	‡Tous	‡Tous	‡Tous	‡Tous
Nombre maximal d'utilisateurs (y compris les utilisateurs Maître et Manager)	2	30	30	50	100
Nombre maximal d'utilisateurs maîtres	1 (Facultatif)	1	1	1	1
Nombre maximal de managers	1	1	1	2	2

	Modèle 700 Basic	Modèles 702, 702D	Modèles 703, 703B	Modèles 704, 704B	Modèle 705
# de serrures	1	1	2	5	5
Mode double utilisateur	Non	Oui	Oui	Oui	Oui
Fonction de réinitialisation	Oui	Oui	Oui	Oui	Oui
Temporisation	Non	0-99 min.	0-99 min.	0-99 min.	0-99 min.
Créneau de confirmation	Non	1-60 min.	1-60 min.	1-60 min.	1-60 min.
Outrepasseme nt de la temporisation (TDO)	Non	Oui	Oui	Oui	Oui
TDO avec porte-clés BLE	Non	Non	Non	Non	Oui
Programmable à partir du clavier	Oui	702D uniquement	Oui	Oui	Oui
Programmable par PC	Non	Oui	Oui	Oui	Oui
Événements d'audit	Non	500	500	2 000	6 000
Consulter l'historique d'audit	Non	702D uniquement	Oui	Oui	Oui
Piste d'audit téléchargeable	Non	Oui	Oui	Oui	Oui
Alarme de contrainte	Non	Oui	Oui	Oui	Oui
Longueur de combinaison	6	11 (2id + 6-9)	11 (2id + 6-9)	11 (2id + 6-9)	11 (2id + 6-9)

	Modèle 700 Basic	Modèles 702, 702D	Modèles 703, 703B	Modèles 704, 704B	Modèle 705
Clavier rétroéclairé	Oui	Oui	Oui	Oui	Oui
Option de bascule du verrou*	Non	Oui	Oui	Oui	Oui
Pénalité pour tentative erronée	Oui	Oui	Oui	Oui	Oui
Pile d'alimentation	2 x 9V	2 x 9V	2 x 9V	2 x 9V	2 x 9V
Option à profil bas	Non	Oui	Oui	Oui	Non
Option d'alimentation en courant alternatif*	Oui	Oui	Oui	Oui	Oui
VdS 2396 – Classe 2	Oui	Oui	Oui	Oui	Non
UL 2058 – UL Type 1	Oui	Oui	Oui	Oui	Oui
EN1300 – Niveau B	Oui	Oui	Oui	Oui	Non
SBSC – 3880- 2015	Oui	Oui	Oui	Oui	Non
CNPP q2p – Niveau B/E	Oui	Oui	Oui	Oui	Non
Blocage horaire	Non	Non	Non	Oui	Oui
Double identifiant	Non	Non	703B uniquement	704B uniquement	Oui
Garantie	2 ans à compter de la date de fabrication	2 ans à compter de la date de fabrication	2 ans à compter de la date de fabrication	2 ans à compter de la date de fabrication	2 ans à compter de la date de fabrication

	Modèle 700 Basic	Modèles 702, 702D	Modèles 703, 703B	Modèles 704, 704B	Modèle 705
Extension de garantie*	Oui	Oui	Oui	Oui	Oui
Firmware actualisable	Oui	Oui	Oui	Oui	Oui
Verrou rentré pour effectuer des changements	Non	Oui	Oui	Oui	Oui

*Vendu séparément

3.2 Clavier – Disposition, utilisation et réglages

3.2.1 Disposition du clavier et utilisation générale

Vous trouverez ci-dessous une liste des boutons et de leurs fonctions sur le clavier :

- Pavé numérique : permet de saisir des combinaisons d'utilisateurs, des commandes # (pour les claviers sans écran) et des fonctions optionnelles spécifiques à l'écran (pour les claviers avec écran).
- Touche dièse (#) : permet de revenir à l'écran précédent ou de réveiller le clavier sans saisir de numéro.
- Flèches pointant vers le haut et vers le bas (↕) : permettent de parcourir les options (pour les claviers avec écran).
- Touche retour (←) : confirme une sélection ou termine une séquence de commandes.

3.2.2 Utilisation d'un clavier avec écran – Réglages du menu

Pour accéder au menu principal, appuyez sur n'importe quelle touche non numérique puis saisissez vos identifiants.

Le tableau ci-dessous présente chaque réglage de menu et ses sous-réglages dans l'interface d'affichage du clavier. Le menu disponible varie selon le rôle et/ou les privilèges de l'utilisateur.

Tableau 2 – Réglages du menu (clavier avec écran)

Ouvrir la serrure		Permet à l'utilisateur d'ouvrir une serrure.
Change combo (Modifier la combinaison)	Nouvelle combinaison	Permet à l'utilisateur de modifier sa combinaison.
Heure/Date	Format de l'heure	Permet de choisir entre le format 12 ou 24 heures.
	Format de la date	Permet de modifier le format de la date.

	Définir l'heure/la date		Permet de modifier l'heure et la date.
	Observer l'heure d'été		Permet de sélectionner Activer/Désactiver pour observer l'heure d'été (DST).
Blocage horaire	Attribuer un accès		Permet d'indiquer qu'une serrure est accessible 24 heures sur 24 et 7 jours sur 7 ou d'attribuer l'un des deux horaires.
	Voir l'accès 1		Permet de voir l'accès à l'horaire 1.
	Voir l'accès 2		Permet de voir l'accès à l'horaire 2.
	Voir les congés		Permet de consulter les congés attribués.
Audits*			Permet d'afficher les données de transaction d'une serrure.
PC Link*			Permet de connecter le clavier à un PC équipé du logiciel client LA GARD.
Utilisateurs	Ajouter		Permet d'ajouter un utilisateur selon son ID.
	Modifier		Permet de modifier un utilisateur selon son ID.
	Supprimer		Permet de supprimer un utilisateur selon son ID.
Système	Informations système	Clavier	Affiche l'état de la batterie, la version du firmware, les numéros de modèle et de série.
		Serrure	Affiche les versions du firmware, les numéros de série, les numéros de port et de serrure, et le nombre d'ouvertures.
	Rétroéclairage		Permet d'activer ou de désactiver le rétroéclairage.
	Avertisseur sonore		Permet d'activer ou de désactiver le son de l'avertisseur.
	Mode cptage TO		Permet de définir la période de comptage dans l'ordre croissant ou décroissant, ou de ne pas afficher l'heure des périodes.
	Combinaison	Longueur de la combinaison	Permet de déterminer la longueur d'une combinaison.
		Force Change (forcer changement)	Permet de déterminer si les nouveaux utilisateurs doivent ou non changer leur combinaison après leur première connexion (choisir Oui/Non).
	Mode utilisateur		choisissez entre Unique, Outrepassement du Mgr, Double et Double + Mgr.
	Mode de l'identifiant		Permet de choisir entre Single, Dual et Dual + Mgr.

	Mode Contrainte*	Permet d'activer/désactiver le mode contrainte (alarme silencieuse).
	Signal d'entrée	Disable Open (Désactiver l'ouverture) Permet de configurer le signal d'entrée pour la fonction Désactivation à distance.
		Outrepasser la temporisation Permet de configurer le signal d'entrée pour la fonction Time Delay Override (Outrepasser la temporisation).
		Outrepasser le double utilisateur Permet de configurer le signal d'entrée pour la fonction Dual User Override (Outrepassement de double utilisateur).
	Open 2 Change	Le verrou doit être rentré avant que l'accès aux menus ne soit autorisé.
	Serrures	Permet de choisir entre l'installation, la désinstallation, le blocage horaire, les heures de configuration du délai de temporisation, l'outrepassement de temporisation autorisé et la réinitialisation.
	Mise à jour du firmware	Permet de mettre à jour le firmware lorsqu'il est connecté à un PC équipé du logiciel client LA GARD.

*Non homologué par UL

3.2.3 Utilisation d'un clavier sans écran - Commandes #.

Le tableau ci-dessous présente chaque commande # et sa fonction pour les claviers sans écran. Pour en savoir plus, consultez l'[annexe C](#) et l'[annexe D](#) (qui contient les commandes # du modèle 702).

Tableau 3 – Commandes # (clavier sans écran)

Définir la longueur de la combinaison	#11	Ouvrir PC Link	#30	Réinitialiser la combinaison de l'utilisateur	#57
Réglage du mode utilisateur	#12	Réinstaller le clavier	#32	Observer l'heure d'été	#63
Régler la contrainte (alarme silencieuse)	#14	Activer/désactiver le rétroéclairage	#40	Définir l'heure/la date	#65
Configuration du signal d'entrée	#16	Activer/Désactiver l'avertisseur sonore	#41	Régler la temporisation et les valeurs d'ouverture des fenêtres	#72
Forcer changement de combinaison activé/désactivé	#17	Ajouter un utilisateur	#50	Définir les autorisations TDO	#73
Verrou rentré pour effectuer des changements	#18	Changer de combinaison propre	#52	Annuler la temporisation	#74
Installer la serrure	#22	Activer/Désactiver un utilisateur	#54	Activer la mise à jour du firmware	#99
Désinstaller la serrure	#23	Définir les privilèges de verrouillage de l'utilisateur	#55		
Réinitialiser le clavier	#25	Supprimer l'utilisateur	#56		

3.3 Fonctions du système

Le menu Système permet à l'utilisateur de visualiser et de modifier divers aspects, tels que la longueur de la combinaison, l'avertisseur sonore et le rétroéclairage, etc. Le tableau ci-dessous présente les messages de l'avertisseur sonore, de la LED et de l'écran en réponse à certains événements.

Tableau 4 – Avertisseur sonore, LED et message(s) à l'écran

Événement	Avertisseur sonore	LED	Message(s) à l'écran (modèles avec écran uniquement)
Réveil du système	Bip fort et court	Bref flash vert	Non disponible
Pression sur une touche	Bip court	Bref flash vert ou rouge	Bip fort + flash vert = clé valide Bip faible + flash rouge = clé invalide
Réponse à la commande valide	3 bips courts et forts	3 brefs flashes verts	Succès
Réponse à la commande invalide	3 bips courts et faibles	3 brefs flashes rouges	Message invalide
Pénalité pour tentative erronée	2 bips courts et faibles - toutes les 10 secondes	2 brefs flashes rouges - toutes les 10 secondes	Pénalité pour tentative erronée
Fin de la pénalité pour tentative erronée	2 bips courts et forts	2 brefs flashes verts	
Temporisation	1 bip faible – toutes les 10 secondes	1 flash rouge – toutes les 10 secondes	Temporisation
Confirmer le créneau	1 bip fort – toutes les 10 secondes	1 flash vert – toutes les 10 secondes	Créneau de confirmation
Batterie faible	2 bips faibles	2 flashes rouges	Batterie faible
Batterie faible critique	3 longs bips faibles	3 longs flashes rouges	Batterie faible critique
Réinitialisation de la serrure maître	3 bips courts et forts	3 brefs flashes verts	Réinitialisation réussie
Mise sous tension – Aucune serrure connectée	5 bips moyens à faibles	5 flashes rouges moyens	Aucune serrure trouvée Mettre hors tension et connecter
Mise sous tension – Mauvaise configuration	5 bips moyens à faibles	5 flashes rouges moyens	Mauvaise configuration

Événement	Avertisseur sonore	LED	Message(s) à l'écran (modèles avec écran uniquement)
Mise sous tension/réveil – Serrure connectée mais non installée	1 bip moyen à faible	LED rouge fixe	Serrure détectée
Mise sous tension – Clavier incompatible	1 long bip faible	Clignotement alternatif continu rouge et vert	Mauvais modèle de clavier - Installation impossible
Réinitialisation de la serrure maître	3 bips courts et forts	3 brefs flashes verts	Réinitialisation réussie

3.3.1 Informations système (avec écran uniquement)

L'écran Informations système fournit des informations sur le clavier et les serrures sécurisées connectés au système, notamment la version du firmware et le numéro de modèle. **Note** : ces informations ne sont disponibles que pour les utilisateurs autorisés.

Pour accéder au menu Informations système, procédez comme suit :

- Entrez un ID utilisateur autorisé et une combinaison.
- Accédez au menu principal et sélectionnez « Système ».
- Sélectionnez « Informations système » dans le sous-menu.
- Sélectionnez « Clavier » ou « Serrure ».
- Si l'option « Clavier » est sélectionnée, les informations suivantes s'affichent à l'écran :
 - « État de la batterie » : affiche le niveau de la batterie en pourcentage
 - « Version du firmware » : affiche la version actuelle du firmware du clavier
 - « Modèle » : affiche le numéro de modèle du clavier
 - « N° de série pièce 1 » et « N° de série pièce 2 » : affiche le numéro de série du clavier (réparti sur deux écrans)
- Si l'option « Serrure » est sélectionnée, les informations suivantes s'affichent à l'écran :
 - « Version du firmware » : affiche la version actuelle du firmware de la serrure sécurisée
 - « N° de série pièce 1 » et « N° de série pièce 2 » : affiche le numéro de série de la serrure sécurisée (réparti sur deux écrans)
 - « Port | Serrure » : représente les numéros de port et de serrure
 - « Nombre d'ouvertures » : indique le nombre d'ouvertures de la serrure sécurisée

3.3.2 Mode rétroéclairage

Le rétroéclairage s'allume à chaque pression d'une touche du clavier. Par défaut, le rétroéclairage est désactivé afin d'économiser la batterie (le cas échéant).

3.3.2.1 Mode rétroéclairage – Clavier avec écran

Pour activer ou désactiver le mode rétroéclairage d'un clavier avec écran, procédez comme suit :

- Entrez un ID utilisateur autorisé et une combinaison.
- Accédez au menu principal et sélectionnez « Système ».

3. Sélectionnez « Rétroéclairage » dans le sous-menu.
4. Sélectionnez « On » ou « Off » pour activer/désactiver le mode rétroéclairage.
5. Le message « Mise à jour du mode réussie » s'affiche à l'écran, le clavier émet trois bips et la LED verte clignote une fois la procédure terminée.

3.3.2.2 Mode rétroéclairage – Modèle de clavier 702 (sans écran)

Pour activer ou désactiver le mode rétroéclairage du modèle de clavier 702 sans écran, procédez comme suit :

1. À l'aide du clavier, entrez #40 + ID utilisateur autorisé et combinaison + Off (0) ou On (1) + <touche retour> (←).
2. Le clavier émet trois bips et la LED verte clignote une fois le téléchargement terminé.

3.3.3 Mode Avertisseur sonore

L'avertisseur sonore émet un son pour signaler des résultats fonctionnels spécifiques. Le mode Avertisseur sonore est actif (activé) par défaut. Il est recommandé de laisser l'avertisseur sonore activé pour les claviers sans écran.

3.3.3.1 Mode Avertisseur sonore – Clavier avec écran

Pour activer ou désactiver le mode Avertisseur sonore d'un clavier avec écran, procédez comme suit :

1. Entrez un ID utilisateur autorisé et une combinaison.
2. Accédez au menu principal et sélectionnez « Système ».
3. Sélectionnez Avertisseur sonore dans le sous-menu.
4. Sélectionnez « On » ou « Off » pour activer/désactiver le mode Avertisseur sonore.
5. Le message « Mise à jour du mode réussie » s'affiche à l'écran, le clavier émet deux bips et la LED verte clignote une fois la procédure terminée.

3.3.3.2 Mode Avertisseur sonore – Clavier sans écran

Pour activer ou désactiver le mode Avertisseur sonore d'un clavier sans écran, procédez comme suit :

1. À l'aide du clavier, entrez #41 + ID utilisateur autorisé et combinaison + Off (0) ou On (1) + <touche retour> (←).
2. Le clavier émet un bip et la LED verte clignote trois fois une fois la procédure terminée.

ATTENTION : Une fois le mode Avertisseur sonore désactivé, aucun signal sonore n'est émis en cas de commande réussie ou non.

3.3.4 Longueur de combinaison

La longueur de la combinaison peut être modifiée pour atteindre une longueur comprise entre 6 et 9 chiffres inclus. Cette fonction ne peut être modifiée que par un utilisateur Maître. Cette fonction ne s'applique qu'aux utilisateurs non maîtres. Une combinaison Maître est toujours composée de 8 chiffres. Par défaut, la longueur de la combinaison pour les utilisateurs non maîtres est de 6 caractères.

Remarque : 700 Basic est composé de 6 chiffres seulement et de 8 chiffres pour la réinitialisation de la serrure maître

ATTENTION : Si la longueur de la combinaison est modifiée après que des utilisateurs ont été introduits dans le système, ceux-ci devront réinitialiser leur combinaison avant toute opération. Une fois sa combinaison réinitialisée, l'utilisateur devra à nouveau modifier sa combinaison pour pouvoir utiliser le système. L'utilisateur Maître étant le seul dont la combinaison n'est pas affectée par la modification de la longueur, celui-ci doit

réinitialiser les combinaisons des autres utilisateurs. Une fois la combinaison d'un manager réinitialisée puis modifiée à nouveau, celui-ci peut réinitialiser les combinaisons des autres utilisateurs.

3.3.4.1 Longueur de combinaison - Clavier avec écran

Pour modifier la longueur de la combinaison sur un clavier avec écran, procédez comme suit :

1. Entrez un ID utilisateur autorisé et une combinaison.
2. Accédez au menu principal et sélectionnez « Combinaison ».
3. Sélectionnez « Longueur de combinaison » dans le sous-menu.
4. Entrez les # de chiffres à l'aide du clavier. Confirmez la sélection en appuyant sur la <touche retour> (←).
Pour la certification UL, la combinaison doit comporter au moins 6 chiffres.
5. Le clavier demande de confirmer : « Êtes-vous sûr(e) ? ». Sélectionnez Oui.
6. Le message « Mise à jour longueur réussie » s'affiche à l'écran, le clavier émet trois bips et la LED verte clignote une fois la procédure terminée.

3.3.4.2 Longueur de combinaison

Pour modifier la longueur de la combinaison sur un clavier sans écran, procédez comme suit :

1. À l'aide du clavier, entrez #11 + ID utilisateur maître et combinaison + nombre de chiffres (de 6 à 9) + <touche retour> (←).
2. Le clavier émet trois bips et la LED verte clignote une fois le téléchargement terminé.

3.3.5 Forcer changement de combinaison

La fonction Forcer changement de combinaison est une règle de sécurité qui, lorsqu'elle est activée, oblige les utilisateurs Manager et Standard à changer leur combinaison avant la première utilisation.

- Dans les nouveaux systèmes, la fonction Forcer changement de combinaison est désactivée par défaut.
- Cette fonction peut être activée/désactivée par un utilisateur maître.
- La règle Forcer changement de combinaison s'applique aux utilisateurs récemment ajoutés et aux combinaisons récemment réinitialisées.

3.3.5.1 Forcer changement de combinaison – Clavier avec écran

Pour modifier la règle Forcer changement de combinaison sur un clavier avec écran, procédez comme suit :

1. Entrez un ID utilisateur autorisé et une combinaison.
2. Accédez au menu principal et sélectionnez « Système ».
3. Sélectionnez « Combinaison » dans le sous-menu.
4. Sélectionnez « Forcer changement de combinaison ».
5. Sélectionnez « Oui » pour appliquer la règle ou « Non » pour l'ignorer.
6. Le message « Mise à jour réussie » s'affiche à l'écran, le clavier émet trois bips et la LED verte clignote une fois le réglage modifié.

3.3.5.2 Forcer changement de combinaison – Clavier 702

Pour modifier la règle Forcer changement de combinaison sur un clavier sans écran, procédez comme suit :

1. À l'aide du clavier, entrez #17 + ID utilisateur maître et combinaison + 0 (pour « Off ») ou 1 (pour « On ») + <touche retour> (←).
2. Le clavier émet un bip et une LED verte clignote trois fois pour indiquer que le réglage a bien été modifié.

3.3.6 Mode utilisateur

Le mode utilisateur est un paramètre du système qui détermine le nombre d'utilisateurs et la catégorie d'utilisateurs pouvant accéder au clavier et s'applique à toutes les serrures connectées au système. Le mode utilisateur ne peut être défini que par le maître.

Tableau 5 – Modes utilisateur

Mode	Accès à la serrure	Remarques
Simple	1 utilisateur autorisé ou 1 manager	L'utilisateur unique est le mode utilisateur par défaut pour les serrures sécurisées.
Outrepassement du manager	2 utilisateurs autorisés ou 1 manager	L'authentification de 2 utilisateurs (ou d'un manager) est nécessaire. Le mode contrainte peut être activé avec l'une ou l'autre des combinaisons de l'utilisateur.
Double	2 utilisateurs autorisés, 1 utilisateur autorisé + 1 manager ou 2 managers	L'authentification requiert 2 ID non maîtres. Le mode contrainte peut être activé avec l'une ou l'autre des combinaisons de l'utilisateur.
Double + Mgr	1 utilisateur autorisé + 1 manager	L'authentification d'un utilisateur autorisé et d'un manager est nécessaire. Le mode contrainte peut être activé avec l'une ou l'autre des combinaisons de l'utilisateur.

3.3.6.1 Mode utilisateur – Clavier avec écran

Pour modifier le mode utilisateur sur un clavier avec écran, procédez comme suit :

1. Entrez un ID utilisateur autorisé et une combinaison.
2. Accédez au menu principal et sélectionnez « Système ».
3. Sélectionnez « Mode utilisateur » dans le sous-menu.
4. Dans la liste proposée, choisissez entre « Unique », « Outrepassement du Mgr », « Double » et « Double + Mgr ».
5. Le message « Mise à jour du mode réussie » s'affiche à l'écran, le clavier émet trois bips et la LED verte clignote une fois la procédure terminée.

3.3.6.2 Mode utilisateur – Clavier 702

Pour modifier le mode utilisateur sur un clavier 702, procédez comme suit :

1. À l'aide du clavier, entrez #12 + ID maître et combinaison + mode utilisateur (0 = utilisateur unique, 1 = outrepassement du mgr, 2 = double utilisateur, 3 = double utilisateur + mgr) + <touche retour> (←).
2. Le clavier émet trois bips et la LED verte clignote une fois le téléchargement terminé.

3.3.7 Mode de l'identifiant (modèles 703B, 704B et 705 uniquement)

Le mode de l'identifiant définit le nombre et le type d'identifiants requis pour accéder au clavier et au menu Manager. Le mode de l'identifiant est un paramètre du système qui s'applique à toutes les serrures sécurisées connectées au clavier. Par défaut, le système de serrures sécurisées est réglé sur Mode d'identifiant unique. L'utilisateur maître est toujours défini sur Mode d'identifiant unique et n'est pas affecté par cette modification.

Tableau 6 – Modes d'identifiant

Mode	Accès à la serrure	Accès au menu Manager
Simple	1 utilisateur autorisé ou 1 manager	1 manager
Double	1 utilisateur autorisé + porte-clés ou 1 manager	1 manager
Double + Mgr	1 utilisateur autorisé + porte-clés ou 1 manager + porte-clés	1 manager + porte-clés

Pour modifier le mode de l'identifiant, procédez comme suit :

1. Entrez un ID utilisateur autorisé et une combinaison.
2. Accédez au menu principal et sélectionnez « Système ».
3. Dans le sous-menu, sélectionnez « Mode de l'identifiant ».
4. Dans la liste proposée, choisissez entre « Unique », « Double » et « Double + Mgr ».
5. Le message « Mise à jour du mode réussie » s'affiche à l'écran, le clavier émet trois bips et la LED verte clignote une fois la procédure terminée.

3.3.8 Mode contrainte (alarme silencieuse)

Note : Le mode contrainte (alarme silencieuse) n'est pas homologué UL pour les claviers avec ou sans écran. Le mode contrainte (alarme silencieuse) ne fonctionne que si un boîtier d'alarme LA GARD de la série 700 est installé sur le port BAT de la serrure n°1.

Le mode contrainte fonctionne comme une alarme silencieuse qui émet un signal externe si une combinaison de contrainte est saisie. La combinaison de contrainte est la combinaison de l'utilisateur, le dernier chiffre saisi étant supérieur ou inférieur d'un nombre. Par exemple, la combinaison d'utilisateur 1-2-3-4-5-6-7-8 utilisera la combinaison de contrainte 1-2-3-4-5-6-7-7 ou 1-2-3-4-5-6-7-9. Lorsque la combinaison de contrainte est saisie, une alarme silencieuse se déclenche et la serrure s'ouvre. Dans le cas d'une configuration à plusieurs serrures, les signaux d'alarme n'émanent que de la serrure principale.

Note : Les combinaisons se terminant par 0 utilisent 1 ou 9. Les combinaisons se terminant par 9 utilisent 0 ou 8.

3.3.8.1 Mode contrainte – Clavier avec écran

Pour activer/désactiver le mode contrainte sur un clavier avec écran, procédez comme suit :

1. Entrez un ID utilisateur autorisé et une combinaison.
2. Accédez au menu principal et sélectionnez « Système ».
3. Sélectionnez « Mode contrainte » dans le sous-menu.
4. Sélectionnez « Oui » ou « Non » pour activer/désactiver le mode contrainte
5. Le message « Mise à jour du mode réussie » s'affiche à l'écran, le clavier émet trois bips et la LED verte clignote une fois la procédure terminée.

3.3.8.2 Mode contrainte – Clavier 702

Pour activer/désactiver le mode contrainte sur un clavier sans écran, procédez comme suit :

1. À l'aide du clavier, entrez #14 + ID maître et combinaison + mode contrainte (0 = désactivé, 1 = activé) + <touche retour> (←).
2. Le clavier émet trois bips et la LED verte clignote une fois le téléchargement terminé.

3.3.9 Signal d'entrée

Un signal d'entrée configurable est disponible sur les systèmes utilisant les modèles de clavier 702, 703, 704 et 705. L'utilisation du signal d'entrée nécessite l'installation d'un boîtier de piles/d'alarme (référence n° 704045).

Lorsqu'elle est utilisée dans un système à plusieurs serrures, la serrure n° 1 surveille l'état de ce signal et, en fonction de sa configuration, exécute l'une des fonctions suivantes lorsque ce signal est activé :

- **Ignoré** - Le signal d'entrée n'affecte pas le fonctionnement du système.
- **Désactivation/verrouillage à distance** - Lorsqu'une demande d'ouverture est reçue pour une serrure quelconque, toutes les demandes d'ouverture sont bloquées, quelle que soit la serrure cible que l'utilisateur essaye d'ouvrir. Il s'agit du paramètre par défaut.
- **Outrepasser la temporisation** - Le délai de temporisation pour toutes les serrures du système est annulé et toute serrure peut être ouverte immédiatement par un utilisateur. Si une ou plusieurs serrures se trouvaient dans la période de temporisation ou dans la fenêtre de confirmation, le délai de temporisation est annulé et la serrure peut être ouverte immédiatement par un utilisateur, avec un privilège d'accès, en fournissant les bons identifiants.
- **Outrepassement de double utilisateur** - Les exigences de double utilisateur sont ignorées, ce qui permet à un seul utilisateur d'ouvrir une serrure ou d'accéder aux menus.

3.3.9.1 Signal d'entrée – Clavier avec écran

Pour configurer le signal d'entrée sur un clavier avec écran, procédez comme suit :

1. Entrez un ID utilisateur autorisé et une combinaison.
2. Accédez au menu principal et sélectionnez « Système ».
3. Sélectionnez « Signal d'entrée » dans le sous-menu.
4. Faites défiler la liste des options et sélectionnez le paramètre souhaité. Les paramètres du clavier seront présentés à l'utilisateur pour qu'il les sélectionne :

Réglage	Affiché pour l'utilisateur
Ignoré	Ignorer
Désactivation/Verrouillage à distance	Disable Open (Désactiver l'ouverture)
Remote Time Delay Override (Outrepasser la temporisation à distance)	Outrepasser la temporisation
Outrepassement de double utilisateur à distance	Outrepasser le double utilisateur

5. Le message « Mise à jour du mode réussie » s'affiche à l'écran, le clavier émet trois bips et la LED verte clignote une fois la procédure terminée.

3.3.9.2 Signal d'entrée – Clavier 702

Pour configurer le signal d'entrée sur un modèle de clavier sans écran 702, procédez comme suit :

1. À l'aide du clavier, entrez #16 + ID maître et combinaison + Mode de signal d'entrée (0 = ignorer, 1 = désactivation/verrouillage à distance, 2 = outrepasser la temporisation à distance, 3 = outrepassement de double utilisateur à distance) + <touche retour> (←).
2. Le clavier émet trois bips et la LED verte clignote une fois la procédure terminée.

3.3.10 Open 2 Change

Lorsqu'elle est activée, cette fonction nécessite l'ouverture de la serrure n°1 avant de pouvoir accéder aux menus.

- Cette fonction est disponible sur les systèmes utilisant les modèles de clavier 702, 703, 704 et 705.
- Le matériel de la bascule de verrou doit être installé dans la serrure n°1.
- L'option « Double identifiant » DOIT être réglée sur « Unique » avant que la fonction ne puisse être activée. Voir la section 3.3.7, Mode de l'identifiant.
- Il DOIT y avoir au moins un utilisateur disposant des privilèges d'ouverture de serrure et activé sur le système de serrures.
- Le verrou de la serrure n°1 doit être ouvert (rentré) pour que cette fonction puisse être activée.

3.3.10.1 Open 2 change – clavier avec écran

Pour activer/désactiver Open 2 change sur un clavier avec écran, procédez comme suit :

1. Entrez un ID utilisateur autorisé et une combinaison.
2. Accédez au menu principal et sélectionnez « Système ».
3. Dans le sous-menu, sélectionnez « Open 2 change ».
4. Sélectionnez « Oui » ou « Non » pour activer/désactiver Open 2 change.
5. Le message « Mise à jour réussie » s'affiche à l'écran, le clavier émet trois bips et la LED verte clignote une fois la procédure terminée.

3.3.10.2 Open 2 change - clavier 702

Pour activer/désactiver Open 2 change sur un clavier 702, procédez comme suit :

1. À l'aide du clavier, entrez #18 + ID maître et combinaison + mode Open 2 change (0 = désactivé, 1 = activé) + <touche retour> (←).
2. Le clavier émet trois bips et la LED verte clignote une fois le téléchargement terminé.

3.4 Utilisateurs

3.4.1 Types d'utilisateurs de serrures

Il existe trois types d'utilisateurs, chacun ayant des fonctions différentes. Les sous-sections ci-dessous présentent les différents types d'utilisateurs de serrures et leurs fonctions respectives.

3.4.1.1 Maître

- Il peut y avoir un utilisateur maître par système de serrures de coffre-fort, mais ce n'est pas obligatoire.
- La combinaison est toujours composée de 8 chiffres et n'est pas modifiée par le réglage du système concernant la longueur de la combinaison.
- La combinaison par défaut est 1-2-3-4-5-6-7-8.

- L'ID utilisateur est toujours 00 et ne peut pas être modifié
- Peut créer ou modifier des utilisateurs Manager et Standard
- Peut modifier les paramètres du système
- Ne peut pas ouvrir la serrure
- Peut modifier sa combinaison via le clavier ou le logiciel client LA GARD
- Le maître ne peut pas changer sa combinaison en 1-2-3-4-5-6-7-8
- La combinaison maître doit être changée lors de la première utilisation. Elle sera exigée lors de l'installation de la serrure.
- Doit s'authentifier avec une ancienne combinaison avant d'être autorisé à modifier sa combinaison

3.4.1.2 Manager

- Doit être activé dans le système, mais n'est pas obligatoire
- Plusieurs managers peuvent être définis selon le type de serrure.
- Seuls les utilisateurs maîtres peuvent modifier les paramètres du manager (l'ID utilisateur maître authentifié est requis).
- L'identifiant du manager se compose d'un ID utilisateur à deux chiffres et d'une combinaison de 6 à 9 chiffres.
Note : La longueur de la combinaison requise est un paramètre du système et sera la même pour tous les managers et utilisateurs.
- Possibilité de modifier la combinaison à l'aide du clavier
- Possibilité de créer des utilisateurs standard
- La règle du changement forcé lors de la première utilisation peut s'appliquer aux combinaisons des managers selon les paramètres de votre système. Lorsqu'elle est appliquée, les utilisateurs doivent modifier leurs combinaisons lors de la première utilisation après avoir été ajoutés, ou après la modification de leurs combinaisons par un utilisateur Maître ou Manager. Le réglage par défaut du système n'exige pas de changement de combinaison.
- Possibilité d'ouvrir la serrure si les paramètres d'accès sont activés pour la serrure
- Possibilité de définir la combinaison d'autres utilisateurs autorisés via les menus du clavier ou le logiciel client LA GARD
- Possibilité d'outrepasser la temporisation si l'option Délai de temporisation s'applique à une serrure sécurisée
- Possibilité d'outrepasser le mode double utilisateur s'il n'est pas inclus dans l'exigence de double utilisateur
- Possibilité d'outrepasser le mode double identifiant s'il n'est pas inclus dans l'exigence de double identifiant

3.4.1.3 Utilisateurs standard

Note : La longueur de la combinaison requise est un paramètre du système et sera donc la même pour tous les managers et utilisateurs.

- La combinaison se présente sous la forme de 2 chiffres d'identification plus 6 à 9 chiffres.
- La règle du changement forcé lors de la première utilisation peut s'appliquer à l'utilisateur standard selon les paramètres de votre système. Lorsqu'elle est appliquée, les utilisateurs doivent modifier leurs combinaisons lors de la première utilisation après avoir été ajoutés, ou après la modification de leurs

combinaisons par un utilisateur Maître ou Manager. Le réglage par défaut du système n'exige pas de changement de combinaison.

- Dans une installation à plusieurs serrures, l'utilisateur peut être activé pour certaines serrures et désactivé pour d'autres.
- Tous les paramètres utilisateur s'appliquent à toutes les serrures activées dans une configuration à plusieurs serrures.
- Les utilisateurs peuvent se voir accorder un ou plusieurs privilèges

3.4.2 Privilèges utilisateur

Il existe quatre privilèges principaux qui peuvent avoir un impact sur la capacité d'un utilisateur à ouvrir ou à auditer une serrure : Accès à la serrure, audit de la serrure, outrepassement de la temporisation avec combinaison et outrepassement de la temporisation avec identifiant de porte-clés.

3.4.2.1 Privilèges utilisateur – Accès à la serrure

Un utilisateur peut être autorisé à ouvrir la serrure. Cette fonction permet à l'utilisateur d'ouvrir la serrure lorsqu'il présente le(s) identifiant(s) approprié(s). Les restrictions d'accès, telles que la temporisation, sont appliquées à moins que des privilèges d'outrepassement ne soient accordés.

3.4.2.2 Privilèges utilisateur – Audit de la serrure

Un utilisateur peut être autorisé à récupérer des audits. Cet utilisateur peut récupérer les audits en connectant le système à un PC et en utilisant le logiciel LA GARD, ou consulter les informations sur les audits dans les menus du clavier.

3.4.2.3 Privilèges utilisateur – Outrepassement de la temporisation avec combinaison

Un utilisateur peut être autorisé à outrepasser la temporisation. Cela lui permet d'ouvrir la serrure sans attendre l'expiration du délai de temporisation. Si le système est en mode double utilisateur et que l'un des utilisateurs dispose de ce privilège, le délai de temporisation sera outrepassé.

3.4.2.4 Privilèges utilisateur – Outrepassement de la temporisation avec identifiant de porte-clés

Cette fonction permet à l'utilisateur d'outrepasser la temporisation à l'aide de l'identifiant de porte-clés qui lui a été attribué, mais il ne peut pas ouvrir la serrure.

Le tableau ci-dessous indique les combinaisons de fonctions autorisées pour un utilisateur. Le logiciel de configuration et le firmware de la serrure doivent appliquer cette combinaison de fonctions. Les chiffres du tableau représentent l'état de chaque privilège utilisateur (1 = activé, 0 = désactivé).

Tableau 7 – Fonctions de l'utilisateur

TDO avec porte-clés	TDO avec combinaison	Audits	Accès	Fonctions de l'utilisateur
1	0	0	0	<ul style="list-style-type: none">• Possibilité d'outrepasser la temporisation en présentant un porte-clés pendant une séquence d'ouverture initiée par n'importe quel ID d'utilisateur autorisé• Impossibilité de récupérer les audits

				<ul style="list-style-type: none"> • Ne peut pas ouvrir la serrure
0	0	1	0	<ul style="list-style-type: none"> • Ne peut récupérer que les audits • Ne peut pas ouvrir la serrure
0	0	0	1	<ul style="list-style-type: none"> • Peut ouvrir la serrure uniquement
0	0	1	1	<ul style="list-style-type: none"> • Peut ouvrir la serrure • Peut récupérer les audits
0	1	0	1	<ul style="list-style-type: none"> • Peut ouvrir la serrure • Peut outrepasser la temporisation à l'aide de son/ses identifiant(s) • Impossibilité de récupérer les audits
0	1	1	1	<ul style="list-style-type: none"> • Peut ouvrir la serrure • Peut récupérer les audits • Peut outrepasser la temporisation à l'aide de son/ses identifiant(s)

Le tableau ci-dessous présente la liste des fonctions utilisateur système disponibles pour chaque type d'utilisateur. Un espace vide sous un type d'utilisateur indique que la fonction correspondante est indisponible.

Tableau 8 – Fonctions utilisateur système

Fonctions	Maître	Manager	Utilisateur standard
Installer la serrure	Oui (par défaut)		
Désinstaller la serrure	Oui (par défaut)		
Réinstaller le clavier	Oui (par défaut)	Oui (par défaut)	Requiert un privilège d'accès
Configuration de l'horaire d'accès à la serrure	Oui (par défaut)	Oui (par défaut)	
Visualisation de l'horaire d'accès à la serrure sur le clavier	Oui (par défaut)	Oui (par défaut)	
Configuration de l'horaire de congé de la serrure	Oui (par défaut)	Oui (par défaut)	
Visualisation des horaires de congés de la serrure sur le clavier	Oui (par défaut)	Oui (par défaut)	
Définir le format de l'heure	Oui (par défaut)		
Définir le format de la date	Oui (par défaut)		

Fonctions	Maître	Manager	Utilisateur standard
Activation/désactivation de l'heure d'été (DST)	Oui (par défaut)	Oui (par défaut)	
Définir la date et l'heure	Oui (par défaut)	Oui (par défaut)	
Visualisation des audits sur le clavier	Oui (par défaut)	Oui (par défaut)	Requiert le privilège d'audit
Récupération des audits sur PC	Oui (par défaut)	Oui (par défaut)	Requiert le privilège d'audit
Activation de PC Link	Oui (par défaut)	Oui (par défaut)	Requiert le privilège d'audit
Attribution d'un horaire d'accès à la serrure	Oui (par défaut)	Oui (par défaut)	
Activation/désactivation du mode double utilisateur	Oui (par défaut)		
Activation/désactivation du mode double utilisateur s'appliquant aux managers	Oui (par défaut)		
Activation/désactivation du mode double identifiant	Oui (par défaut)		
Activation/désactivation du mode double identifiant s'appliquant aux managers	Oui (par défaut)		
Obtenir des informations sur le système	Oui (par défaut)	Oui (par défaut)	Requiert un privilège d'accès ou d'audit
Ajouter/supprimer/désactiver/activer des utilisateurs	Oui (par défaut)	Oui (par défaut)	
Attribuer l'accès à la serrure à un utilisateur	Oui (par défaut)	Oui (par défaut)	
Ajouter/supprimer un manager	Oui (par défaut)		
Activer la fonction d'outrepassement de la temporisation (par serrure)	Oui (par défaut)		

Fonctions	Maître	Manager	Utilisateur standard
Ajouter/supprimer un privilège d'outrepassement de temporisation pour un manager/utilisateur	Oui (par défaut)	Oui (par défaut)	
Réenregistrer le porte-clés	Oui (par défaut)	Oui (par défaut)	
Régler la temporisation : Périodes de temporisation et d'ouverture (par serrure)	Oui (par défaut)	Oui (par défaut)	
Modifier la combinaison Manager	Oui (par défaut)	Oui (par défaut)	
Ouvrir la serrure		Oui (par défaut)	Oui (par défaut)
Changer la combinaison de l'utilisateur	Oui (par défaut)	Oui (par défaut)	Nécessite un privilège d'accès, d'audit ou de TDO (avec porte-clés TDO)
Temporisation : Comptage de la période de temporisation – croissante/décroissante/nulle	Oui (par défaut)		
Temporisation : Comptage de la période d'ouverture – croissante/décroissante/nulle	Oui (par défaut)		
Annuler la temporisation	Oui (par défaut)	Oui (par défaut)	Requiert un privilège d'accès
Activation/désactivation de la combinaison de contrainte par système	Oui (par défaut)		
Modifier la combinaison Maître	Oui (par défaut)		
Ouverture de la serrure en cas d'outrepassement de la temporisation avec combinaison		Oui (par défaut)	Requiert un privilège d'accès
Outrepasser le délai de temporisation avec porte-clés			Nécessite le privilège TDO avec porte-clés TDO
Réinitialisation de la serrure par combinaison Maître	Oui (par défaut)		

Fonctions	Maître	Manager	Utilisateur standard
Activer/désactiver le rétroéclairage du clavier	Oui (par défaut)	Oui (par défaut)	
Activer/Désactiver l'avertisseur sonore	Oui (par défaut)	Oui (par défaut)	
Définition de la longueur de combinaison	Oui (par défaut)		
Forcer le changement de combinaison	Oui (par défaut)		
Mise à jour du firmware	Oui (par défaut)	Oui (par défaut)	
Configuration de l'ouverture automatique	Oui (par défaut)	Oui (par défaut)	
Configuration du signal d'entrée à distance	Oui (par défaut)		
Activer/Désactiver Open 2 change	Oui (par défaut)	Oui (par défaut)	

3.4.3 Attribuer des ID et des privilèges utilisateur

Vous pouvez ajouter des utilisateurs et modifier leurs privilèges à l'aide de claviers avec et sans écran ou d'un lien PC vers le logiciel LA GARD. La section suivante présente les instructions relatives à l'ajout d'utilisateurs à l'aide du clavier.

Note : La règle du changement forcé lors de la première utilisation s'applique à tous les utilisateurs non maîtres.

3.4.3.1 Ajouter un utilisateur – Clavier avec écran

Pour ajouter un utilisateur sur un clavier avec écran, procédez comme suit :

1. Entrez un ID utilisateur autorisé et une combinaison.
2. Accédez au menu principal et sélectionnez « Utilisateurs ».
3. Dans le sous-menu, sélectionnez « Ajouter ».
4. Entrez un nouvel ID utilisateur.
5. Sélectionnez un type d'utilisateur Standard ou Manager.
6. Entrez une combinaison à l'aide du clavier.

Note : Lors de la première tentative d'ouverture d'une serrure, il peut être demandé à l'utilisateur de modifier sa combinaison. La nouvelle combinaison doit être différente de l'ancienne combinaison. L'utilisateur est informé qu'il doit choisir une combinaison forte.

7. « Confirmer » apparaît à l'écran. Entrez la même combinaison qu'à l'étape précédente.
8. « Enregistrer le PORTE-CLÉS ? » apparaît à l'écran. Sélectionnez Oui ou Non.

9. Sur l'écran suivant, vous avez la possibilité de définir les privilèges de l'utilisateur. Les privilèges par défaut sont Ouverture/Accès et Audit. Pour conserver le privilège par défaut, passez à l'étape 10. Pour modifier les privilèges de l'utilisateur, procédez comme suit :
 - a) Sélectionnez Privilèges utilisateur dans le sous-menu.
 - b) Pour personnaliser les privilèges de cet utilisateur, faites un choix parmi les options disponibles ; « Open Priv » (Privilège Ouvrir), « Audit Priv » (Privilège Audit) ou « TDO Pin Priv » (TDO avec privilège code PIN). Si vous ajoutez un manager, le privilège « Blocage temporel » est également disponible.
 - c) Utilisez le clavier pour entrer le(s) numéro(s) correspondant aux serrures pour lesquelles l'utilisateur aura ce privilège, puis appuyez sur la <touche retour> (←). Répétez l'opération pour chaque privilège, si nécessaire.

Note : Lorsque vous accordez des privilèges « Blocage temporel » à un manager, la question « Avez-vous des privilèges Blocage temporel ? » vous est posée. Il vous suffit de sélectionner « Oui » ou « Non ».
10. Lorsque vous avez défini les privilèges de l'utilisateur, parcourez les options et sélectionnez « Ajouter un utilisateur ». « Succès » apparaît à l'écran. Le clavier émet trois bips et la LED verte clignote une fois la procédure terminée.

3.4.3.2 Ajouter un utilisateur – Clavier 702

Pour ajouter un utilisateur sur un clavier sans écran, procédez comme suit :

1. À l'aide du clavier, effectuez la séquence de frappes suivante :
 - a. Appuyez sur la touche dièse (#), puis entrez le nombre 50
 - b. Entrez l'ID utilisateur autorisé et la combinaison.
 - c. Entrez l'ID du nouvel utilisateur et la combinaison
 - d. Entrez le type d'utilisateur (2 = standard, 4 = manager)
 - e. Indiquez les privilèges de verrouillage de l'utilisateur (1 = Ouvrir la serrure, 2 = Auditer la serrure, 3 = Ouvrir et auditer la serrure, 5 = Ouvrir et combinaison TDO, 7 = Ouvrir, auditer et combinaison TDO)
 - f. Appuyez sur la <touche retour> (←)

La séquence totale des frappes se présente comme suit :

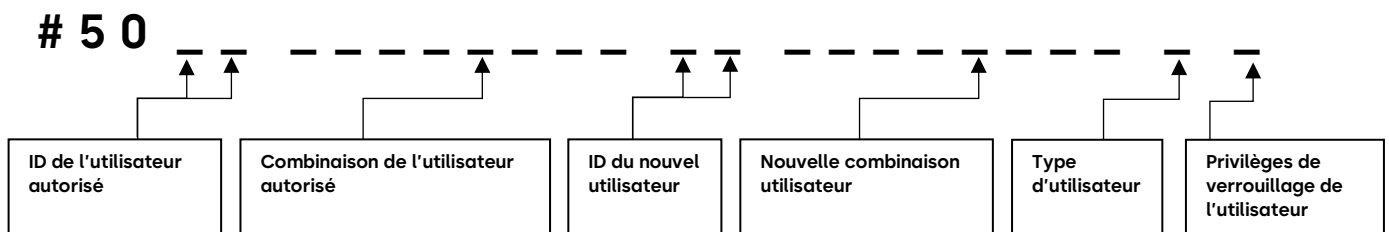

2. Le clavier émet trois bips et la LED verte clignote une fois le téléchargement terminé.

Exemple : En entrant # 5 0 00 88888888 01 123456 2 1 et en appuyant sur la <touche retour> (←), un utilisateur Maître dont la combinaison est 88888888 peut créer un utilisateur 01 dont la combinaison par défaut est 123456, qui est un utilisateur Standard et qui ne peut qu'ouvrir la serrure.

3.4.4 Modifier un utilisateur

3.4.4.1 Modifier un utilisateur – Clavier avec écran

Pour modifier un utilisateur sur un clavier avec écran, procédez comme suit :

1. Entrez un ID utilisateur autorisé et une combinaison.
2. Accédez au menu principal et sélectionnez « Utilisateurs ».
3. Dans le sous-menu, sélectionnez « Modifier ».
4. Entrez l'ID utilisateur à modifier.
5. Dans le menu, sélectionnez l'un des paramètres suivants à modifier et suivez les étapes correspondantes :
 - État d'un utilisateur :
 - a. Sélectionnez « État »
 - b. Sélectionnez « Activé » ou « Désactivé »
 - Réinitialisez la combinaison :
 - a. Sélectionnez « Réinitialiser la combinaison »
 - b. « Nouvelle combinaison » apparaît à l'écran. Entrez une nouvelle combinaison avec le pavé numérique.

Note : La nouvelle combinaison doit être différente de l'ancienne combinaison. L'utilisateur est informé qu'il doit choisir une combinaison forte.
 - c. « Confirmer » apparaît à l'écran. Entrez la même combinaison qu'à l'étape précédente pour confirmer. « Réinitialisation réussie de la combinaison » apparaît à l'écran. Le clavier émet trois bips et la LED verte clignote une fois la procédure terminée.
 - Modifier les privilèges utilisateur :
 - a. Sélectionnez « Privilèges »
 - b. Sélectionnez « Open Priv » (Privilège Ouvrir), « Audit Priv » (Privilège Audit), « TDO Pin Priv » (TDO avec privilège code PIN) ou « Timelock Priv » (Blocage temporel). Pour chacune de ces options, utilisez le clavier pour sélectionner les serrures sur lesquelles l'utilisateur disposera de privilèges, le cas échéant.
 - Modifier le type d'utilisateur :
 - a. Sélectionnez « Type d'utilisateur »
 - b. Sélectionnez utilisateur Standard ou Manager.
6. Parcourez les options et sélectionnez « Mettre à jour l'utilisateur ». « Succès » apparaît à l'écran. Le clavier émet trois bips et la LED verte clignote une fois le téléchargement terminé.

3.4.4.2 Modifier un utilisateur – Clavier 702

Pour les claviers sans écran, effectuez l'une des opérations suivantes :

- **Activer/Désactiver un utilisateur** - Suspend temporairement l'accès de l'utilisateur au système. Par exemple, si un utilisateur est en congé. À l'aide du clavier, effectuez les opérations suivantes :
 - a. Appuyez sur la touche dièse (#), puis entrez le nombre 54.
 - b. Entrez l'ID utilisateur autorisé et la combinaison.
 - c. Entrez l'ID de l'utilisateur que vous souhaitez modifier.
 - d. Pour activer l'utilisateur, entrez le chiffre 1. Pour désactiver l'utilisateur, entrez le chiffre 0.
 - e. Appuyez sur <touche retour> (←)

- **Modifier les privilèges de verrouillage de l'utilisateur** – Ajoutez ou supprimez les privilèges de l'utilisateur pour une serrure donnée. À l'aide du clavier, effectuez les opérations suivantes :
 - a. Appuyez sur la touche dièse (#), puis entrez le nombre 55.
 - b. Entrez l'ID utilisateur autorisé et la combinaison.
 - c. Entrez l'ID de l'utilisateur dont vous souhaitez modifier les privilèges de verrouillage.
 - d. Entrez le numéro associé au niveau de privilège que vous souhaitez attribuer à l'utilisateur. Les options sont les suivantes :

1	>	Privilège d'ouverture de serrure
2	>	Privilège d'audit de serrure
3	>	Privilèges d'ouverture et d'audit de serrure
5	>	Privilèges d'ouverture de serrure et de combinaison TDO
7	>	Privilèges d'ouverture, d'audit de serrure et de combinaison TDO
 - e. Appuyez sur <touche retour> (←)

- **Réinitialiser la combinaison de l'utilisateur** – Permet à un utilisateur Maître ou Manager de réinitialiser la combinaison d'un autre utilisateur. À l'aide du clavier, effectuez les opérations suivantes :
 - a. Appuyez sur la touche dièse (#), puis entrez le nombre 57.
 - b. Entrez l'ID utilisateur autorisé et la combinaison.
 - c. Entrez l'ID de l'utilisateur dont vous souhaitez modifier la combinaison.
 - d. Entrez une nouvelle combinaison pour cet utilisateur.
 - e. Répétez les étapes c et d, en veillant à ce que l'ID utilisateur et la combinaison correspondent à celles que vous venez d'entrer.
 - f. Appuyez sur <touche retour> (←)

Pour en savoir plus, consultez l'[annexe D](#) (qui contient les commandes # du modèle 702).

3.4.5 Supprimer un utilisateur

3.4.5.1 Supprimer un utilisateur – Clavier avec écran

Pour supprimer un utilisateur sur un clavier avec écran, procédez comme suit :

1. Entrez un ID utilisateur autorisé et une combinaison.
2. Accédez au menu principal et sélectionnez « Utilisateurs ».
3. Dans le sous-menu, sélectionnez « Supprimer ».
4. Entrez l'ID utilisateur à supprimer.
5. « Confirmer la suppression » apparaît à l'écran. Appuyez sur la <touche retour> (←) du clavier pour confirmer la suppression.
6. « Utilisateur supprimé » apparaît à l'écran. Le clavier émet trois bips et la LED verte clignote une fois le téléchargement terminé.

3.4.5.2 Supprimer un utilisateur – Clavier 702

Pour supprimer un utilisateur sur un clavier sans écran, procédez comme suit :

1. À l'aide du clavier, entrez #56 + ID utilisateur autorisé et combinaison + ID utilisateur à supprimer + <touche retour> (←).
2. Le clavier émet trois bips et la LED verte clignote.

3.4.5.3 Supprimer l'utilisateur maître

1. Suivez les étapes des sections 3.4.5.1 et 3.4.5.2 pour supprimer l'utilisateur maître. L'ID de l'utilisateur maître est 00 (zéro).
2. Il existe des configurations et des paramètres que seul l'utilisateur maître peut modifier, voir le tableau 8 - Fonctions de l'utilisateur du système ; ces modifications doivent être effectuées avant que l'utilisateur maître ne soit supprimé.
3. Une fois l'utilisateur maître supprimé, seule une réinitialisation mécanique de la serrure principale peut rétablir l'utilisateur maître. Voir la réinitialisation mécanique, section 3.13.3.3.
4. L'utilisateur maître ne peut pas être supprimé tant qu'un nombre minimum d'utilisateurs n'a pas été ajouté au système de serrures. Le nombre d'utilisateurs dans l'ensemble minimal d'utilisateurs est défini par le paramètre Mode utilisateur. Voir le Mode utilisateur, section 3.3.6.

Par exemple, si le Mode utilisateur est réglé sur « Double + Mgr », au moins un utilisateur autorisé et un manager doivent être ajoutés au système de serrures avant que la suppression de l'utilisateur maître ne soit autorisée.

Chaque utilisateur de l'ensemble minimal d'utilisateurs doit satisfaire au critère suivant :

- l'utilisateur est ajouté au système de serrures
- l'utilisateur est activé
- l'utilisateur a des privilèges d'ouverture sur la serrure principale
- l'utilisateur n'a pas besoin de modifier sa combinaison
- Si le Mode de l'identifiant est « Double », l'utilisateur autorisé doit avoir enregistré son PORTE-CLÉS
- Si le Mode de l'identifiant est « Double + Mgr », tous les utilisateurs activés du Manager doivent avoir enregistré leur PORTE-CLÉS.

3.5 Installation (appairage électronique) d'une serrure et d'un clavier

Le système exige qu'une serrure et un clavier soient connectés via une installation ou un appairage. Cette opération peut être effectuée avant ou après le montage du clavier et de la serrure sur le coffre-fort. Pour faciliter le test d'ouverture et l'ajustement physique, il est recommandé de monter le clavier et la serrure avant de configurer le système. Pour obtenir des instructions détaillées sur le montage de la serrure et du clavier, consultez le Guide d'installation des serrures sécurisées. (7034.1121)

3.5.1 Installation (appairage électronique) d'une serrure et d'un clavier avec écran OLED

Pour « INSTALLER » (appairer logiquement et électroniquement) une serrure sécurisée à un clavier avec écran OLED, procédez comme suit :

1. Appuyez sur n'importe quel bouton pour ouvrir le menu des paramètres d'usine
2. Pour tester l'ouverture de la serrure, sélectionnez « Ouvrir la serrure » et appuyez sur la <touche retour> (←).
3. Sur l'écran Ouvrir la serrure, appuyez sur la touche numérique correspondant à la serrure que vous souhaitez ouvrir.
4. « Serrure ouverte » apparaît alors à l'écran. Appuyez sur la touche # pour revenir au menu précédent.
5. Utilisez le clavier pour sélectionner « Modifier la combinaison »

6. Lorsque vous y êtes invité, entrez l'ID maître [00] et la combinaison maître par défaut [12345678].
7. Lorsque vous y êtes invité, entrez la nouvelle combinaison à 8 chiffres.
8. Lorsque vous y êtes invité, entrez à nouveau la nouvelle combinaison à 8 chiffres pour confirmer la modification.
9. Appuyez sur <bas> (v) pour sélectionner « INSTALLER LA SERRURE »
10. Appuyez sur <touche retour> (←)
11. Entrez l'ID maître + la combinaison [00 _ _ _ _ _ _ _ _]
12. S'il s'agit de la serrure principale d'un système à plusieurs serrures, faites défiler jusqu'à « OUI », puis appuyez sur la <touche retour> (←)
13. Le message suivant apparaît : « Installation réussie de la serrure »

3.5.2 Installation (appairage électronique) d'une serrure et d'un clavier 702

Pour les claviers 702, il existe deux options d'installation : l'installation standard ou l'installation avec un utilisateur préconfiguré.

3.5.2.1 Installation standard

Note : Avant l'installation, il est nécessaire de modifier la combinaison maître.

Pour modifier la combinaison maître, procédez comme suit :

1. Appuyez sur n'importe quelle touche pour activer le système en mode usine – il émet un bip et le voyant rouge s'affiche pendant 10 secondes. Tant que la LED rouge est allumée, le système est activé et la touche « 1 » ouvre la serrure, ou le clavier est prêt à traiter les commandes de configuration « # ».
2. Lorsque le système est activé, entrez les données suivantes pour modifier la combinaison maître :
 - i. le dièse (#) suivi du nombre 52.
 - ii. Entrez l'ID et la combinaison maîtres par défaut [00 12345678]
 - iii. Entrez l'ID maître et une nouvelle combinaison maître unique [00 _ _ _ _ _ _ _ _]
 - iv. Confirmez l'ID maître et la nouvelle combinaison maître en les entrant à nouveau [00 _ _ _ _ _ _ _ _]
 - v. Appuyez sur la <touche retour> (←)

En cas de réussite, le clavier émet 3 bips aigus et 3 flashes LED verts.

Pour « INSTALLER » (appairer logiquement et électroniquement) une serrure sécurisée à un clavier sans écran OLED, procédez comme suit :

1. Appuyez sur n'importe quelle touche pour activer le système en mode usine – il émet un bip et le voyant rouge s'affiche pendant 10 secondes. Tant que la LED rouge est allumée, le système est activé et la touche « 1 » ouvre la serrure, ou le clavier est prêt à traiter les commandes de configuration « # ».
2. a) Appuyez sur la touche 1 pour tester l'ouverture de la serrure, OU
b) Lorsque le système est activé, entrez les données suivantes :
 - i. le dièse (#) suivi du nombre 22
 - ii. L'ID et la combinaison maîtres [00 _ _ _ _ _ _ _ _]
 - iii. Appuyez sur la <touche retour> (←)
3. La serrure est maintenant installée (appairée avec le clavier). 3 bips aigus et 3 flashes LED verts sont émis pour signaler que la serrure est maintenant installée (appairée avec le clavier).

Note : Une fois la serrure « installée », il n'est pas nécessaire d'« activer » le système avant une autre séquence de commandes.

Note : Une fois la serrure « installée », il n'est pas nécessaire d'« activer » le système avant une autre séquence.

Les utilisateurs Manager et Standard doivent changer leur combinaison lors de la première utilisation.

3.5.2.2 Installation avec un utilisateur préconfiguré

L'installation avec des utilisateurs préconfigurés offre un raccourci qui exécute automatiquement le changement de combinaison maître, la commande d'installation et l'ajout d'un manager (ID utilisateur 01), le tout en une seule séquence de commandes. Ce raccourci ne peut être exécuté que dans des cas spécifiques :

- Le clavier et la serrure ne sont pas encore installés. (La serrure n'a pas été installée ou a été réinitialisée.)
- L'utilisateur 01 n'est pas actuellement affecté à un utilisateur.
- L'utilisateur maître doit toujours disposer de la combinaison par défaut.

Ce raccourci est recommandé lorsque le système est utilisé dans les cas suivants :

- La longueur de la combinaison du système est réglée sur la valeur par défaut de 6 caractères.
- L'utilisateur disposant de l'ID 01 sera un « utilisateur manager » doté de capacités d'« ouverture » et d'« audit »
- La nouvelle combinaison utilisateur sera 123456 et devra être modifiée lors de la première utilisation.

Note : Si la longueur de la combinaison du système est modifiée, la combinaison de l'utilisateur doit être réinitialisée pour tenir compte de la bonne longueur de caractères.

Pour « INSTALLER » (appairer logiquement et électroniquement) une serrure sécurisée avec un utilisateur préconfiguré sur un clavier sans écran OLED, procédez comme suit :

1. Appuyez sur n'importe quelle touche pour activer le système en mode usine - il émet un bip et le voyant rouge s'affiche pendant 10 secondes. Le système est activé et la touche « 1 » ouvre la serrure, ou le clavier est prêt à traiter les commandes de configuration « # ».
2. a) Appuyez sur la touche 1 pour tester l'ouverture de la serrure OU
b) Lorsque le système est activé, procédez comme suit :
 - i. entrez le dièse (#) suivi du nombre 50. Le clavier émet 3 bips aigus et 3 flashes LED verts.
 - ii. Appuyez sur une touche pour réactiver le clavier. Le clavier émet un bip et la LED rouge s'allume, indiquant que vous devez modifier votre combinaison. Entrez le dièse (#) suivi du nombre 52, l'ID maître et la combinaison par défaut [00 12345678], l'ID maître et la nouvelle combinaison [00 _ _ _ _ _ _], l'ID maître et la nouvelle combinaison (pour confirmer la nouvelle combinaison) [00 _ _ _ _ _ _], puis appuyez sur la <touche retour> (←). Le clavier émet 3 bips aigus et 3 flashes LED verts.
 - iii. Le clavier émet un bip et le voyant rouge s'affiche pendant 10 secondes. Pendant cette période de 10 secondes, appuyez sur le dièse (#) suivi du nombre 22, de l'ID maître et de la nouvelle combinaison [00 _ _ _ _ _ _], puis appuyez sur la <touche retour> (←). Le clavier émet 3 bips aigus et 3 flashes LED verts.

La serrure est maintenant installée (appairée avec le clavier) et l'utilisateur 01 a été ajouté. Le clavier émet trois bips et la LED verte clignote.

Pour récapituler, la séquence totale de frappes et de retours du clavier est la suivante :

<touche retour> + #50 (3 bips et flashes verts) (LED rouge longue) + <touche retour> + #52 + 00 (ID) + 12345678 (combinaison) + 00 (ID) + [nouvelle combinaison à 8 chiffres] + 00 (ID) + [nouvelle combinaison à 8 chiffres] + <touche retour> (3 bips et flashes verts) (LED rouge longue) + #22 + 00 (ID) + [combinaison à 8 chiffres] + <touche retour> (3 bips et flashes verts)

Note : Les utilisateurs Manager et Standard doivent modifier leurs combinaisons avant de les utiliser, même si cela n'est pas nécessaire avec les paramètres par défaut du système.

3.6 Ouvrir une serrure

3.6.3 Ouvrir une serrure – Clavier avec écran

Pour ouvrir une serrure sécurisée sur un clavier avec écran, procédez comme suit :

1. Entrez l'ID utilisateur.
2. Entrez la combinaison de l'utilisateur.
3. Si nécessaire, présentez et cliquez sur le bouton du porte-clés de l'utilisateur lorsque vous y êtes invité.
4. Si nécessaire, entrez un deuxième ID utilisateur et une deuxième combinaison d'utilisateur.
5. Le pêne de la serrure s'ouvre et l'écran affiche « Serrure ouverte ». Au bout de 3 secondes, le pêne de la serrure se referme.

Si un délai de temporisation est effectif, les menus seront différents. Pour en savoir plus, consultez la [Section 3.14 « Temporisation »](#) du présent document.

3.6.4 Ouvrir une serrure – Clavier 702

Pour ouvrir une serrure sécurisée sur un clavier 702, procédez comme suit :

1. Entrez l'ID utilisateur et la combinaison.
2. Le pêne de la serrure s'ouvre. Au bout de 3 secondes, le pêne de la serrure se referme.

Si le délai de temporisation est effectif, la serrure ne s'ouvrira pas automatiquement. Pour en savoir plus, consultez la [Section 3.14 « Temporisation »](#) du présent document.

3.6.5 Ouvrir une serrure – Désactivation à distance

Grâce à l'application du boîtier d'alarme, la séquence d'ouverture peut être désactivée par l'activation d'un signal sur le boîtier d'alarme. Le signal peut provenir d'un système d'alarme externe qui pourrait être connecté à cette serrure pour l'empêcher de s'ouvrir.

Lors de la désactivation à distance, il faut tenir compte des points suivants :

- La désactivation à distance n'empêche pas les utilisateurs d'accéder aux menus d'un clavier avec écran.
- Le signal doit être activé avant l'authentification de l'utilisateur pour être reconnu par le système.
- Les combinaisons de contrainte déclenchent toujours le signal d'alarme, même en cas de désactivation à distance.
- Un clavier avec écran affiche « Serrure #x NON ouverte » en cas de désactivation à distance. Le « x » est remplacé par une serrure qui doit être ouverte.
- Un clavier sans écran indique que l'ouverture de la serrure a échoué lors d'une tentative d'ouverture en cas de désactivation à distance. Le clavier émet 3 bips graves accompagnés de 3 flashes LED rouges.

3.7 Changer de combinaison

3.7.1 Changer de combinaison – Clavier avec écran

Pour modifier la combinaison d'un utilisateur sur un clavier avec écran, procédez comme suit :

Pour les utilisateurs Maître/Manager qui modifient la combinaison d'un autre utilisateur, procédez comme suit :

1. Entrez un ID utilisateur autorisé et une combinaison.
2. Dans le menu principal de l'écran du clavier, sélectionnez « Utilisateurs », puis « Modifier ».
3. Entrez l'ID de l'utilisateur dont la combinaison doit être modifiée.
4. Sélectionnez « Réinitialiser la combinaison »
5. Entrez la nouvelle combinaison.
6. Confirmez la nouvelle combinaison.

« Réinitialisation réussie de la combinaison » apparaît à l'écran. Le clavier émet trois bips aigus et une LED verte clignote. La nouvelle combinaison est définie et sera effective la prochaine fois que l'utilisateur saisira sa combinaison.

Pour qu'un utilisateur modifie sa propre combinaison, procédez comme suit :

1. Entrez un ID utilisateur autorisé et une combinaison.
2. Dans le menu principal de l'écran du clavier, sélectionnez « Modifier combinaison »
3. « Nouvelle combinaison ». Entrez une nouvelle combinaison avec le pavé numérique.
Note : La nouvelle combinaison doit être différente de l'ancienne combinaison. L'utilisateur est informé qu'il doit choisir une combinaison qui n'est pas une combinaison simple.
4. « Confirmer » apparaît à l'écran. Entrez la même combinaison qu'à l'étape précédente pour confirmer.

« Succès » apparaît alors à l'écran. Le clavier émet trois bips avec une LED verte et retourne au menu Entrer l'ID une fois la procédure terminée. La nouvelle combinaison est définie et sera effective la prochaine fois que l'utilisateur saisira sa combinaison.

3.7.2 Changer de combinaison – Clavier 702

Pour modifier la combinaison d'un utilisateur sur un clavier 702, procédez comme suit :

Pour les utilisateurs Maître/Manager qui modifient la combinaison d'un autre utilisateur, procédez comme suit :

1. À l'aide du clavier, entrez #57 + ID utilisateur autorisé et combinaison + ID utilisateur et nouvelle combinaison + ID utilisateur et nouvelle combinaison à nouveau + <touche retour> (←).
2. Le clavier émet trois bips et la LED verte clignote une fois le téléchargement terminé. La nouvelle combinaison est définie et sera effective la prochaine fois que l'utilisateur saisira sa combinaison.
Note : Si la règle de changement forcé est activée, l'utilisateur doit modifier sa combinaison lors de la première utilisation après avoir été ajouté ou réinitialisé.

Pour qu'un utilisateur modifie sa propre combinaison, procédez comme suit :

1. À l'aide du clavier, entrez #52 + ID utilisateur et combinaison + ID utilisateur et nouvelle combinaison + ID utilisateur et nouvelle combinaison à nouveau + <touche retour> (←).
2. Le clavier émet trois bips et la LED verte clignote une fois le téléchargement terminé. La nouvelle combinaison est définie et sera effective la prochaine fois que l'utilisateur saisira sa combinaison.

3.8 Réinstaller le clavier

Un nouveau clavier peut être installé dans un système pour remplacer une unité endommagée. Cette opération peut être effectuée par un utilisateur autorisé. Un audit sera enregistré dans la serrure pour indiquer quel utilisateur a installé le nouveau clavier. Une fois appairé, le système reprend son fonctionnement normal.

Les claviers avec écran proposent des invites pour guider l'utilisateur tout au long de la procédure. Pour connaître la séquence de commandes spécifique aux claviers avec ou sans écran, reportez-vous au Guide d'installation du clavier (document n° 7033.0322).

Note : Le système ne reconnaît que le même modèle de clavier qu'auparavant, sinon il rejette la procédure de réinstallation. En cas d'installation d'un nouveau modèle de clavier, toutes les serrures reliées au système doivent être réinitialisées/désinstallées et réinstallées avant l'installation du nouveau clavier.

Si le modèle de clavier utilisé pour la réinstallation ne dispose pas de l'option BLE et que le clavier précédent était du même type mais avec l'option BLE (par exemple, remplacement d'un modèle 703B par un modèle 703) ET que le système est configuré pour exiger un double identifiant, les utilisateurs devant présenter un double identifiant ne seront pas en mesure d'effectuer les opérations associées à leur rôle. L'utilisateur Maître disposant toujours d'un identifiant unique, il peut effectuer les opérations associées à son rôle. Dans ce cas, l'utilisateur Maître pourra passer du mode d'identifiant à l'identifiant unique à l'aide du clavier. Après avoir « corrigé » le mode d'identifiant, l'option Mode d'identifiant n'apparaîtra plus dans le menu système puisque le seul mode d'identifiant valable pour une entrée sans BLE est l'identifiant unique.

3.9 Changer l'heure/la date/l'heure d'été

3.9.1 Changer l'heure/la date/l'heure d'été – Clavier avec écran

Pour changer l'heure/la date/l'heure d'été sur un clavier avec écran, procédez comme suit :

1. Entrez un ID utilisateur autorisé et une combinaison.
2. Accédez au menu principal et sélectionnez « Heure/Date ».
3. Sélectionnez l'une des options suivantes du sous-menu :
 - a. « Format de l'heure » – Sélectionnez 24 heures ou 12 heures.
 - b. « Format de la date » – Sélectionnez aa_mm_jj, mm_jj_aa ou jj_mm_aa.
 - c. « Définir l'heure/la date » – Entrez l'heure et la date à l'aide du pavé numérique.
 - d. « Observer l'heure d'été » – Sélectionnez Activer ou Désactiver.
4. Le message « Mise à jour réussie » apparaît à l'écran. Le clavier émet trois bips et la LED verte clignote une fois le téléchargement terminé.

Pour utiliser efficacement les paramètres d'heure d'été, les tableaux d'heures d'été doivent être envoyés via le logiciel de la série 700 et le fuseau horaire sélectionné doit observer l'heure d'été. Pour en savoir plus, reportez-vous à la section [3.17 « Règles de l'heure/de la date pour les serrures LA GARD de la série 700 »](#).

Note : Si l'heure/la date ne sont pas réglées après une panne de courant prolongée, les horaires d'accès aux serrures ne peuvent pas être appliqués et peuvent empêcher l'ouverture de la serrure jusqu'à ce qu'elles soient réglées.

3.9.2 Changer l'heure/la date/l'heure d'été – Clavier 702

Pour changer l'heure/la date sur un clavier 702, procédez comme suit :

Pour modifier l'heure/la date :

1. À l'aide du clavier, entrez le dièse (#) et le nombre 65
2. Entrez l'ID utilisateur autorisé et la combinaison.
3. Entrez les 10 chiffres de l'heure et de la date (horloge AA-MM-JJ-24 H).
4. Appuyez sur <touche retour> (←)
5. Le clavier émet trois bips et la LED verte clignote une fois le téléchargement terminé.

Pour activer/désactiver l'option Observer l'heure d'été :

1. À l'aide du clavier, entrez le dièse (#) et le nombre 63
2. Entrez l'ID utilisateur autorisé et la combinaison.
3. Appuyez sur 0 pour ne pas observer l'heure d'été, ou sur 1 pour observer l'heure d'été
4. Appuyez sur <touche retour> (←)
5. Le clavier émet trois bips et la LED verte clignote une fois le téléchargement terminé.

Les modifications de l'heure d'été doivent être effectuées à l'aide du logiciel LA GARD. Pour en savoir plus, reportez-vous au menu d'aide de LA GARD et à la section [3.17 « Règles de l'heure/de la date pour les serrures LA GARD de la série 700 »](#).

3.10 Niveaux de batterie

Sur un clavier avec écran, un indicateur de niveau de batterie est situé en bas à droite de l'écran. L'indicateur de niveau de batterie affiche 5 niveaux de puissance. De plus, sur un clavier avec écran, des indications sont émises lorsque le niveau de la batterie est faible ou critique.

Sur un clavier sans écran, l'avertisseur sonore et la LED indiquent le niveau de la batterie. Si le mode Avertisseur sonore est désactivé, il n'y a pas d'indication sonore. Le logiciel client LA GARD signale les niveaux de batterie des claviers et des serrures lors d'une opération d'audit.

Note : Si le clavier utilise un adaptateur CA, l'indicateur de niveau de batterie est toujours élevé.

3.10.1 Avertissement de pile faible

Les avertissements de piles faibles indiquent que les piles doivent être remplacées immédiatement pour assurer le fonctionnement continu et sûr de l'appareil.

3.10.1.1 Avertissement de pile faible – Clavier avec écran

Les claviers avec écran affichent les indicateurs suivants en guise d'avertissement de pile faible :

- Au réveil, le clavier émet 2 bips aigus et 2 flashes LED verts, suivis de 2 bips graves et de 2 flashes LED rouges.
- L'écran affiche « Batterie faible » au réveil et à la fin d'une séquence d'ouverture.

3.10.1.2 Avertissement de pile faible – Clavier 702

Les claviers 702 affichent les indicateurs suivants en guise d'avertissement de pile faible :

- Au réveil et à la fin d'une séquence d'ouverture, le clavier émet 2 bips aigus et 2 flashes LED verts, suivis de 2 bips graves et de 2 flashes LED rouges.

3.10.2 Avertissement critique de pile faible

L'avertissement critique de pile faible indique que le système ne répondra à aucune autre commande tant que la pile n'aura pas été remplacée.

3.10.2.1 Avertissement critique de pile faible – Clavier avec écran

Les claviers avec écran affichent les indicateurs suivants en guise d'avertissement de pile critique :

- Au réveil, le clavier émet 3 bips aigus et 3 flashes LED verts, suivis de 3 bips graves et de 3 flashes LED rouges.
- L'écran affiche « Batterie faible critique » au réveil.

3.10.2.2 Avertissement critique de pile faible – Clavier sans écran

Les claviers sans écran affichent les indicateurs suivants en guise d'avertissement de pile critique :

- Au réveil, le clavier émet 3 bips aigus et 3 flashes LED verts, suivis de 3 bips graves et de 3 flashes LED rouges.

3.10.3 Remplacement des piles en cas de batterie faible critique

En cas de batterie faible critique, et si les piles se trouvent dans le coffret sécurisé, le système doit redémarrer lorsqu'une (ou plusieurs) pile(s) alimente(nt) le clavier. Le redémarrage peut être forcé en appuyant sur la touche # lorsque la nouvelle pile est installée sur le clavier. Le coffre-fort doit être ouvert et les piles doivent être remplacées.

Note : Si l'heure/la date ne sont pas réglées après une panne de courant prolongée, les horaires d'accès aux serrures ne peuvent pas être appliqués et peuvent empêcher l'ouverture de la serrure jusqu'à ce qu'elles soient réglées.

3.11 Visualisation des audits (clavier avec écran uniquement)

Note : Cette fonction n'est pas homologuée UL.

Les audits peuvent être consultés sur les claviers avec écran. Un enregistrement maximum de 50 événements peut être consulté sur l'écran du clavier. Le clavier affiche :

- le code indiquant l'événement/l'action
- la date et l'heure de l'événement/de l'action
- l'ID de l'utilisateur qui a effectué l'action

Pour consulter les audits sur l'écran, l'utilisateur doit disposer des privilèges d'audit. L'ID utilisateur maître se voit attribuer des privilèges d'audit par défaut.

Pour consulter les audits à l'écran, procédez comme suit :

1. Entrez un ID utilisateur autorisé et une combinaison.
2. Accédez au menu principal et sélectionnez « Audits ».
3. Si vous utilisez un système à plusieurs serrures, sélectionnez le numéro de serrure correspondant sur le clavier. Sinon, passez à l'étape suivante.
4. Naviguez dans chaque opération d'audit à l'aide des touches fléchées du clavier.

Pour consulter les codes définis pour chaque audit, reportez-vous à l'[annexe A](#).

Pour extraire les audits d'une serrure sécurisée via le logiciel client LA GARD, reportez-vous à la [Section 5.4 « Extraction des audits »](#) plus loin dans ce document. Pour en savoir plus sur les audits, consultez la section [3.17 « Règles de l'heure/de la date pour les serrures LA GARD de la série 700 »](#).

3.12 Pénalité pour tentative erronée

La pénalité pour tentative erronée s'applique lorsqu'un utilisateur entre un identifiant incorrect quatre fois d'affilée. La période de pénalité est de 5 minutes, pendant lesquelles aucune serrure sécurisée connectée au clavier ne peut s'ouvrir. Tous les accès au menu et toutes les entrées de commandes sur le clavier sont également verrouillés pendant 5 minutes. Une fois la pénalité de 5 minutes écoulée, deux entrées incorrectes consécutives de l'identifiant entraîneront une nouvelle pénalité de 5 minutes. La pénalité pour tentative erronée n'expire pas. Ce cycle de pénalité ne se terminera pas tant que la serrure n'aura pas été ouverte.

Pour les claviers avec écran, deux courts bips graves et deux courts flashes rouges se répètent toutes les 10 secondes pour indiquer que la pénalité est effective. Le temps est décompté sur l'écran. Pendant cette période de pénalité, le clavier répond à n'importe quelle touche par deux bips courts et graves et deux flashes rouges. Lorsque la pénalité pour tentative erronée est terminée, la LED clignote deux fois en vert et le clavier émet deux bips aigus.

Pour les claviers sans écran, deux courts bips graves et deux courts flashes rouges se répètent toutes les 10 secondes pour indiquer que la pénalité est effective. Pendant la période de pénalité, le clavier répond à toute pression sur une touche par un court bip grave. Lorsque la pénalité pour tentative erronée est terminée, la LED clignote deux fois en vert et le clavier émet deux bips aigus.

Note : Si l'alimentation du clavier est interrompue puis rétablie pendant la période de pénalité pour tentative erronée, celle-ci reprend avec le même temps restant.

3.13 Serrures

Certaines fonctions et commandes peuvent être exécutées sur le clavier sans l'utilisation d'un logiciel. Les claviers sans écran ne peuvent avoir qu'une seule serrure sécurisée installée à la fois ; ils ne prennent pas en charge la configuration à plusieurs serrures.

3.13.1 Installation physique d'une serrure

La procédure d'installation physique d'une serrure sécurisée n'est pas la même pour les systèmes à serrure unique et les systèmes à plusieurs serrures. Pour obtenir des informations et connaître les étapes de l'installation physique d'une ou de plusieurs serrures sécurisées dans un système, qu'il s'agisse d'une configuration à une ou plusieurs serrures, reportez-vous au Guide d'installation des serrures sécurisées (document n° 7034.1121).

3.13.2 Désinstallation (désappairage électronique) d'une serrure

3.13.2.1 Désinstallation d'une serrure – Clavier avec écran

Pour désinstaller une serrure sécurisée sur un clavier avec écran, procédez comme suit :

1. Entrez un ID utilisateur autorisé et une combinaison.
2. Accédez au menu principal et sélectionnez « Système ».
3. Sélectionnez « Serrures » dans le sous-menu.

4. Sélectionnez « Désinstaller ».
5. Pour sélectionner une serrure, appuyez sur la touche numérique correspondante.
Note : Si une seule serrure est installée, cet écran n'apparaîtra pas.
6. Sélectionnez « Oui » ou « Non » pour confirmer.
Note : La confirmation n'est requise que lors de la désinstallation de la dernière serrure (principale).
7. Le message « Désinstallation réussie » s'affiche à l'écran, le clavier émet trois bips et la LED verte clignote une fois la procédure terminée.

Note : La serrure n° 1 ne peut pas être désinstallée tant que toutes les autres serrures n'ont pas été désinstallées ou réinitialisées.

3.13.2.2 Désinstallation d'une serrure – Clavier 702

Pour désinstaller une serrure sécurisée sur un clavier 702, procédez comme suit :

1. À l'aide du clavier, entrez #23 + ID maître et combinaison + <touche retour> (←).
2. Le clavier émet trois bips et la LED verte clignote une fois le téléchargement terminé.

3.13.3 Réinitialisation d'une serrure

Chaque serrure sécurisée LA GARD peut être réinitialisée aux valeurs d'usine. Cette fonction est particulièrement utile lors du remplacement d'un élément du système dont le numéro de modèle diffère de celui de la version précédente. La réinitialisation d'une serrure peut se faire de deux manières :

1. Réinitialisation de la serrure maître via le clavier (versions avec et sans écran)
2. Réinitialisation mécanique à l'aide du boîtier de réinitialisation (référence 704065).

Lorsqu'une serrure est réinitialisée :

- La combinaison maître est ramenée à la valeur par défaut (1-2-3-4-5-6-7-8).
- Tous les managers et les utilisateurs standard sont supprimés.
- Tous les paramètres du système et de la serrure sont rétablis à leur valeur par défaut.
- Toutes les serrures sont désinstallées et désappairées depuis n'importe quel clavier.

Deux éléments ne sont pas supprimés :

1. Audits.
2. Nombre d'ouvertures.

Note : Les opérations de réinitialisation via le boîtier de réinitialisation ou via la réinitialisation du code Maître entraîneront

- a. la non réinitialisation de l'UTC de la serrure, à moins que l'alimentation n'ait été coupée pendant un certain temps.
- b. Les tableaux des règles de l'heure d'été sont définis par défaut de manière à ce qu'il n'y ait pas de modifications des fuseaux horaires.
- c. Le fuseau horaire sera réglé sur GMT.
- d. L'indicateur d'observation de l'heure d'été sera réglé sur vrai.

Pour en savoir plus, reportez-vous à la section [3.17 « Règles de l'heure/de la date pour les serrures LA GARD de la série 700 »](#).

3.13.3.1 Réinitialisation de la serrure maître – Clavier avec écran

Pour appliquer cette méthode, il faut connaître la combinaison Maître. Dans un système à plusieurs serrures, la serrure n° 1 doit être réinitialisée en dernier. Pour réinitialiser la serrure Maître à l'aide d'un clavier avec écran, procédez comme suit :

1. Entrez l'ID et la combinaison maîtres.
2. Dans le menu principal, parcourez les options et sélectionnez « Système ».
3. Dans les options, sélectionnez « Serrures ».
4. Sélectionnez « Réinitialiser ».
5. Toutes les serrures installées dans le système sont répertoriées. Un X indique qu'aucune serrure n'est installée. Pour sélectionner une serrure, appuyez sur la touche numérique correspondante.
6. Après avoir réinitialisé toutes les autres serrures, ou si la serrure principale est la seule installée, le message « Confirmer la réinitialisation » s'affiche à l'écran. Sélectionnez « Oui ». Le message « Succès » s'affiche à l'écran lorsque la serrure est réinitialisée. Si la serrure principale est réinitialisée, le clavier se réinitialise. Si d'autres serrures sont réinitialisées, le clavier revient à la section Serrures à l'écran.

Note : Un « X » sur l'écran de sélection de la serrure indique que la serrure ne peut pas être réinitialisée. Il se peut que la serrure ne soit pas connectée ou installée, ou qu'il s'agisse de la serrure principale et de la seule qui puisse être réinitialisée. Lorsque la serrure principale est la seule serrure installée, une invite s'affiche à la place de la sélection de la serrure pour confirmer la réinitialisation.

3.13.3.2 Réinitialisation de la serrure Maître – Clavier 702

Pour réinitialiser la serrure Maître à l'aide d'un clavier 702, procédez comme suit :

1. Entrez la commande # pour réinitialiser la serrure Maître : #25<PIN maître><touche retour>.
2. Si la combinaison Maître est inconnue, passez à la section suivante pour effectuer une réinitialisation mécanique.

3.13.3.3 Réinitialisation mécanique

Une réinitialisation mécanique peut être effectuée à l'aide du boîtier de réinitialisation LA GARD (référence 704065). Pour en savoir plus, consultez le Guide d'utilisation du boîtier de réinitialisation (document n° 7039.0521). La réinitialisation mécanique n'est pas homologuée UL.

Après l'opération de réinitialisation, il est important que le boîtier de réinitialisation soit déconnecté de la serrure opérationnelle. Si la porte sécurisée est fermée alors que le boîtier de réinitialisation est fixé, la serrure ne s'ouvrira plus.

3.14 Temporisation

Pendant une temporisation, la serrure sécurisée ne peut pas être ouverte avant l'expiration de la période de temporisation. La période de temporisation va de 00 (désactivé) à 99 minutes et peut être réglée via le clavier ou le logiciel client LA GARD. Une fois le délai de temporisation écoulé, la période correspondant au créneau de confirmation commence. Pendant la période de confirmation, l'utilisateur peut s'authentifier à nouveau pour ouvrir la serrure.

- Les claviers fournissent des informations continues pour indiquer la période de temporisation et le créneau de confirmation.
- Le clavier émet un bip et une LED rouge clignote toutes les 10 secondes pendant la période de temporisation.

- Le clavier émet ensuite un bip et une LED verte clignote toutes les 10 secondes dans le créneau de confirmation, indiquant que la serrure sécurisée peut désormais être ouverte.
- Les claviers avec écran fournissent des informations supplémentaires à l'écran pendant la période de temporisation et le créneau de confirmation.
- Il existe plusieurs façons d'outrepasser le délai de temporisation, s'il est activé. Si le délai de temporisation est activé pour une serrure, chaque ID utilisateur valide avec une combinaison déclenchera le début de la période de temporisation si l'intention est d'ouvrir la serrure.

3.14.1 Activation/désactivation de la temporisation

3.14.1.1 Activation/désactivation de la temporisation – Clavier avec écran

Pour activer/désactiver la temporisation sur un clavier avec écran, procédez comme suit :

1. Entrez un ID utilisateur autorisé et une combinaison.
2. Accédez au menu principal et sélectionnez « Système ».
3. Sélectionnez « Serrures » dans le sous-menu.
4. Sélectionnez « Temporisation ».
 - a) Pour les systèmes à plusieurs serrures, sélectionnez le numéro de serrure correspondant sur le clavier.
5. Pour modifier la période de temporisation, procédez comme suit :
 - a) Sélectionnez « Configurer l'heure »
 - b) Sélectionnez « Période de temporisation »
 - c) Utilisez le clavier pour entrer un nouveau délai de temporisation (entre 00 [désactivé] et 99 minutes)

Note : Pour une configuration à plusieurs serrures, répétez les étapes 1 à 4 pour chaque serrure sécurisée
 - d) Le message « Mise à jour de la temporisation réussie » s'affiche à l'écran, le clavier émet trois bips et la LED verte clignote une fois la procédure terminée
6. Pour modifier le créneau de confirmation (le délai pendant lequel la serrure sécurisée peut être ouverte), procédez comme suit :
 - a) Sélectionnez « Temporisation »
 - i. Pour les systèmes à plusieurs serrures, sélectionnez le numéro de serrure correspondant sur le clavier.
 - b) Sélectionnez « Configurer l'heure »
 - c) Sélectionnez « Confirmer le créneau »
 - d) Utilisez le clavier pour entrer un nouveau créneau de confirmation (entre 01 et 60 minutes)

Note : Pour une configuration à plusieurs serrures, répétez les étapes 5a à 5d pour chaque serrure sécurisée.
 - e) Le message « Mise à jour de la temporisation réussie » s'affiche à l'écran, le clavier émet trois bips et la LED verte clignote une fois la procédure terminée

3.14.1.2 Mode de comptage de la temporisation – Clavier avec écran

Les claviers avec écran disposent d'une option permettant de configurer l'affichage de l'heure pour leur fonction de temporisation respective. Sélectionnez l'une des options suivantes :

1. Désactivé.
2. Compter dans l'ordre croissant.

3. Compter à rebours.

Pour définir les options, procédez comme suit :

1. Entrez un ID utilisateur autorisé et une combinaison.
2. Accédez au menu principal et sélectionnez « Système ».
3. Sélectionnez « Mode cptage TO » dans le sous-menu.
4. Sélectionnez « Période de temporisation » ou « Créneau de confirmation ».
5. Sélectionnez l'une des options suivantes et appuyez sur la <touche retour> (←) :
 - a. « Désactivé »
 - i. le temps restant ou accumulé ne s'affiche pas ; seules les informations relatives à la période en cours sont affichées.
 - b. Compter dans l'ordre croissant
 - i. le comptage commence à 00:00 et se poursuit jusqu'à l'expiration de la période.
 - c. Compter à rebours
 - i. le comptage commence à la fin de la période et se poursuit jusqu'à 00:00.
6. Le message « Mise à jour du mode réussie » s'affiche à l'écran, le clavier émet trois bips et la LED verte clignote une fois la procédure terminée.

3.14.1.3 Activation/désactivation de la temporisation – Clavier 702

Pour activer/désactiver la temporisation, définir la période de temporisation et le créneau de confirmation sur un clavier 702, procédez comme suit :

1. À l'aide du clavier, entrez #72 + ID autorisé et combinaison + période de temporisation (00 à 99 minutes) + créneau de confirmation (01 à 60 minutes) + <touche retour> (←).
2. Le clavier émet trois bips et la LED verte clignote une fois le téléchargement terminé.

3.14.2 Ouverture d'une serrure pendant la temporisation

3.14.2.1 Ouverture d'une serrure pendant la temporisation – Clavier avec écran

Suivez ces étapes pour ouvrir une serrure sécurisée pendant un délai de temporisation sur un clavier avec écran :

1. À l'aide du clavier, entrez l'ID utilisateur et la combinaison.
2. Pour les systèmes à plusieurs serrures, sélectionnez le numéro de serrure correspondant sur le clavier. Sinon, passez à l'étape suivante.
3. « Démarrer temporisation serrure # » s'affiche à l'écran et fournit des informations sur le chronomètre. Le type d'informations dépend du réglage du retour d'information sur le comptage (le temps peut être décompté, ajouté ou indiquer uniquement le temps restant). Vous devez appuyer sur une touche pour vérifier l'état de la temporisation. Lorsque vous appuyez sur une touche d'un clavier avec écran, la serrure la « plus urgente » s'affiche.
 - a) Serrure la plus urgente : dans un système à une seule serrure, l'état de la temporisation concerne une seule serrure ; dans un système à plusieurs serrures, l'état sera fourni pour i) la serrure avec le moins de temps restant dans le créneau de confirmation, ou ii) si aucune serrure ne figure dans le créneau de confirmation, la serrure avec le temps restant le plus court sera affichée dans la fenêtre de temporisation.
4. Une fois la période de temporisation expirée, le message « Confirmer état serrure # » apparaît à l'écran.

5. Si une serrure est affichée dans le créneau de confirmation, elle peut être ouverte. Appuyez sur une touche pour quitter l'état de la temporisation.
6. Entrez l'ID utilisateur et la combinaison.
7. Dans le sous-menu, sélectionnez « Ouvrir la serrure ».
 - a) Pour les systèmes à plusieurs serrures, sélectionnez le numéro de serrure correspondant sur le clavier. Si la serrure sélectionnée a une temporisation activée et i) si elle n'est pas déjà en mode temporisation, la temporisation commencera pour la serrure et ii) si elle est déjà en mode temporisation et affichée dans le créneau de confirmation, alors la serrure s'ouvrira.
8. La serrure s'ouvre et l'écran affiche « Serrure ouverte ». Après quelques secondes, la serrure se ferme.

3.14.2.2 Ouverture d'une serrure pendant la temporisation – Clavier 702

Suivez ces étapes pour ouvrir une serrure sécurisée pendant un délai de temporisation sur un clavier 702 :

1. À l'aide du clavier, entrez l'ID utilisateur et la combinaison.
2. Le clavier émet un bip et une LED rouge clignote toutes les 10 secondes pendant la période de temporisation.
3. Le clavier émet ensuite un bip et une LED verte clignote toutes les 10 secondes dans le créneau de confirmation, indiquant que la serrure sécurisée peut désormais être ouverte.
4. Entrez l'ID utilisateur et la combinaison.
5. La serrure s'ouvre. Après quelques secondes, la serrure se ferme.

3.14.3 Annulation d'une temporisation

Si vous le souhaitez, il est possible d'annuler une période de temporisation. Voici ce qu'il faut savoir lorsque l'on annule une temporisation :

- L'opération d'ouverture est annulée.
- La période de temporisation se termine et il n'y a pas de période de confirmation.
- La serrure ne peut pas être ouverte.
- Une nouvelle authentification déclenchera une nouvelle période de temporisation.

3.14.3.1 Annulation d'une temporisation – Clavier avec écran

Pour annuler une temporisation sur un clavier avec écran, procédez comme suit :

1. Lorsqu'une serrure sécurisée est en cours de temporisation, appuyez sur la <touche retour> (←) du clavier.
2. Entrez un ID utilisateur et une combinaison valides.
3. Dans le sous-menu, sélectionnez « Annuler TO ».
 - a) Pour les systèmes à plusieurs serrures, sélectionnez le numéro de serrure correspondant sur le clavier.
4. Le message « Temporisation annulée » s'affiche à l'écran, le clavier émet trois bips et la LED verte clignote.

3.14.3.2 Annulation d'une temporisation – Clavier 702

Pour annuler une temporisation sur un clavier 702, procédez comme suit :

1. Lorsqu'une serrure sécurisée est en cours de temporisation, entrez au clavier #74 + ID de l'utilisateur autorisé et la combinaison + <touche retour> (←).
2. Le clavier émet trois bips et la LED verte clignote une fois le téléchargement terminé.

3.14.4 Autoriser l'outrepassement de la temporisation

Pour qu'un utilisateur puisse exécuter un outrepassement de la temporisation, la serrure doit être configurée pour autoriser l'outrepassement de la temporisation. La période de temporisation et le créneau de confirmation doivent être définis.

Un outrepassement de temporisation peut être exécuté de deux manières différentes :

1. L'utilisateur doit disposer du privilège Outrepassement de la temporisation avec combinaison.
2. L'utilisateur doit disposer du privilège Outrepassement de la temporisation avec porte-clés.

Pour obtenir des informations sur la manière d'accorder aux utilisateurs des privilèges d'outrepassement de la temporisation, reportez-vous à la [Section 3.4.3 « Attribuer des ID et des privilèges utilisateur »](#) ou à la [Section 3.4.4 « Modifier un utilisateur »](#).

3.14.4.1 Autoriser l'outrepassement de la temporisation – Clavier avec écran

Pour autoriser l'outrepassement de la temporisation d'une serrure sécurisée sur un clavier avec écran, procédez comme suit :

1. Entrez un ID utilisateur autorisé et une combinaison.
2. Accédez au menu principal et sélectionnez « Système ».
3. Sélectionnez « Serrures » dans le sous-menu.
4. Sélectionnez « Temporisation » dans le menu Serrures.
5. Sélectionnez « Modifier l'outrepassement ».
 - a. Pour les systèmes à plusieurs serrures, sélectionnez le numéro de serrure correspondant sur le clavier.
6. Le message « Autoriser l'outrepassement ? ». Sélectionnez Oui ou Non.
7. Le message « Mise à jour de l'outrepassement réussie » s'affiche à l'écran, le clavier émet trois bips et la LED verte clignote une fois la procédure terminée.

3.14.4.2 Autoriser l'outrepassement de la temporisation – Clavier 702

Pour autoriser l'outrepassement de la temporisation d'une serrure sécurisée sur un clavier 702, procédez comme suit :

1. À l'aide du clavier, entrez #73 + ID maître et combinaison + autorisé (1) ou non autorisé (2) + <touche retour> (←).
2. Le clavier émet trois bips et la LED verte clignote une fois le téléchargement terminé.

3.14.5 Ouverture d'une serrure pendant une temporisation grâce à l'outrepassement avec combinaison

3.14.5.1 Ouverture d'une serrure pendant une temporisation grâce à l'outrepassement avec combinaison – Clavier avec écran

Pour ouvrir une serrure pendant une temporisation grâce à l'outrepassement sur un clavier avec écran, procédez comme suit :

1. À l'aide du clavier, entrez l'ID utilisateur et la combinaison.
2. Pour les systèmes à plusieurs serrures, sélectionnez le numéro de serrure correspondant sur le clavier. Sinon, passez à l'étape suivante.

3. Le message « Démarrer temporisation serrure 'N' » s'affiche à l'écran, « N » représentant le numéro de la serrure. L'écran affiche ensuite des informations sur le chronomètre.
4. Aucune information n'est fournie en continu. Vous devez appuyer sur une touche pour vérifier l'état de la temporisation. Lorsque vous appuyez sur une touche, le clavier affiche les informations relatives à la serrure « la plus urgente ».
5. Appuyez sur une touche pour quitter l'écran État de la temporisation.
6. Entrez l'ID utilisateur et la combinaison.
7. Dans le menu Délai de temporisation, sélectionnez « Ouvrir la serrure ».
 - a. Pour les systèmes à plusieurs serrures, sélectionnez le numéro de serrure correspondant sur le clavier.
 - b. Si la temporisation et l'outrepassement de la temporisation de la serrure sélectionnée sont activés et que l'utilisateur dispose des privilèges Outrepassement de la temporisation avec combinaison pour la serrure, cette dernière s'ouvrira.

3.14.5.2 Ouverture d'une serrure pendant une temporisation grâce à l'outrepassement avec combinaison – Clavier 702

Pour ouvrir une serrure pendant une temporisation grâce à l'outrepassement avec combinaison sur un clavier 702, procédez comme suit :

1. À l'aide du clavier, entrez l'ID utilisateur et la combinaison.
2. Si l'outrepassement de la temporisation de la serrure est activée et que l'utilisateur dispose des privilèges Outrepassement de la temporisation avec combinaison, la serrure s'ouvrira.

3.14.6 Ouverture d'une serrure pendant une temporisation grâce à l'outrepassement avec PORTE-CLÉS

Cette fonction n'est disponible que sur le modèle 705. Le menu Délai de temporisation est présenté après que l'/les utilisateur(s) a/ont entré un/des identifiant(s) valide(s) pendant que la temporisation est active. Le menu Délai de temporisation comporte une liste d'options qui varient en fonction du type d'utilisateur et des options matérielles.

Les options qui peuvent apparaître dans le menu sont les suivantes :

- Système à serrure unique
 - « État »
 - indique le temps restant de la période de temporisation ou du créneau de confirmation (le créneau de confirmation s'affiche pour un utilisateur valide sans privilège d'accès, par exemple, un utilisateur maître ou un utilisateur en situation d'audit uniquement).
 - « Annuler »
 - annule le délai de temporisation de la serrure
 - « Outrepasser avec le porte-clés »
 - disponible uniquement si le clavier possède l'option BLE ET si l'utilisateur accédant au menu Délai de temporisation dispose de privilèges d'accès
 - invite l'utilisateur à présenter le porte-clés pour outrepasser la temporisation ; si le porte-clés est autorisé à outrepasser la temporisation, la serrure est ouverte.
 - « Remarques »
 - si la serrure se trouve dans le créneau de confirmation et que l'utilisateur est autorisé à ouvrir la serrure, celle-ci s'ouvre, sinon le menu s'affiche à l'écran (exemple : un utilisateur en situation d'audit uniquement)

- si l'utilisateur est autorisé à ouvrir la serrure et dispose de privilèges d'outrepassement de la temporisation, la serrure s'ouvrira après avoir entré l'identifiant au clavier pendant la période de temporisation
- Système à plusieurs serrures
 - « État »
 - présente une liste de rapports pour chaque serrure installée et l'état de la serrure. Pour consulter la liste, il suffit d'utiliser les touches Haut et Bas. L'état est indiqué comme suit :
 - « Délai de temporisation désactivé »
 - « Délai de temporisation inactif »
 - le délai de temporisation est activé, mais la serrure est en dehors de la période de temporisation et du créneau de confirmation.
 - « Temporisation: mm:ss »
 - la serrure se trouve dans la période de temporisation et affiche l'heure en minutes et en secondes, en utilisant le mode « Comptage » attribué à la période de temporisation.
 - « Ouverture: mm:ss »
 - la serrure se trouve dans le créneau de confirmation et affiche l'heure en minutes et en secondes, en utilisant le mode « Comptage » attribué à la période de temporisation.
 - « Ouvrir la serrure »
 - l'utilisateur Maître ne voit pas cette option
 - l'utilisateur est invité à sélectionner une serrure. Seules les serrures que l'utilisateur est autorisé à ouvrir sont affichées dans l'écran de sélection.
 - Le délai de temporisation est désactivé pour la serrure sélectionnée
 - la serrure s'ouvre
 - Le délai de temporisation est activé mais inactif pour la serrure sélectionnée
 - si la serrure autorise l'outrepassement de la temporisation et que l'utilisateur dispose de privilèges d'outrepassement, la serrure s'ouvrira.
 - Le délai de temporisation est amorcé pour la serrure sélectionnée
 - La serrure sélectionnée se trouve dans la période de temporisation
 - si l'utilisateur dispose de privilèges d'outrepassement, la serrure s'ouvre
 - si l'utilisateur ne dispose pas de privilèges d'outrepassement, la serrure ne s'ouvre pas et reste dans la période de temporisation. Le clavier revient à l'écran « Réveil » du délai de temporisation.
 - La serrure sélectionnée se trouve dans le créneau de confirmation
 - la serrure s'ouvre
 - « Annuler TO »
 - l'utilisateur est invité à sélectionner la serrure dont le délai de temporisation doit être annulé. Seules les serrures dont le délai de temporisation est actif peuvent être sélectionnées. Le délai de temporisation est annulé pour la serrure sélectionnée. Le clavier revient au menu Délai de temporisation.
 - « Outrepasser avec le porte-clés »
 - disponible uniquement si le clavier possède l'option BLE ET si l'utilisateur accédant au menu Délai de temporisation dispose de privilèges d'accès
 - l'utilisateur est invité à sélectionner une serrure. N'affiche que les serrures pour lesquelles :
 - l'utilisateur qui s'est connecté pour afficher le délai de temporisation dispose de privilèges d'accès ET a activé le délai de temporisation ET autorise l'outrepassement de la temporisation.
 - invite l'utilisateur à présenter le porte-clés pour outrepasser la temporisation
 - Si le porte-clés est autorisé à outrepasser la temporisation, la serrure s'ouvre.

Note : Les règles relatives au nombre et aux types d'utilisateurs et d'identifiants s'appliquent lors de l'accès au menu Délai de temporisation.

3.15 Ouverture automatique

La fonction Ouverture automatique permet à l'utilisateur d'ouvrir deux serrures de manière séquentielle à l'aide d'une seule commande d'ouverture. Un utilisateur autorisé peut configurer une séquence d'ouverture automatique qui ouvrira la serrure 1 du système à plusieurs serrures (serrure principale), attendra pendant un certain temps (délai), puis ouvrira une autre serrure du système à plusieurs serrures (serrure cible).

Une application typique de cette fonction serait une situation nécessitant l'accès à un espace comportant à la fois une zone extérieure et une zone intérieure, l'accès à chaque zone étant limité par une porte munie d'une serrure. Ces serrures sont installées dans le cadre d'un système à plusieurs serrures. La porte intérieure étant définie comme Serrure cible et la porte extérieure comme Serrure 1 du système à plusieurs serrures (serrure principale), un utilisateur autorisé peut se voir accorder l'accès à la zone extérieure, se rendre dans la zone intérieure, puis se voir accorder l'accès à la zone intérieure.

La séquence d'ouverture automatique est activée dans les cas suivants :

- La séquence d'ouverture automatique de ces serrures a été configurée par un utilisateur autorisé.
- L'utilisateur qui exécute avec succès une commande d'ouverture de serrure dispose de privilèges lui permettant d'ouvrir la serrure cible.

Note : Si un utilisateur se voit accorder le privilège d'ouvrir une serrure définie comme faisant partie d'une séquence d'ouverture automatique, il se voit automatiquement accorder le privilège d'ouvrir la serrure 1 dans le cadre de la séquence. S'il n'est pas expressément autorisé à ouvrir la serrure 1, il ne peut l'ouvrir que dans le cadre d'une séquence d'ouverture automatique.

3.15.1 Aspects de l'ouverture automatique

La fonction Ouverture automatique comporte de nombreux aspects qu'il convient de prendre en compte avant de la mettre en œuvre :

Configuration de l'ouverture automatique :

- Ne peut être définie que par les utilisateurs Maître et Manager
- Peut être définie au clavier ou via le logiciel
- Ne peut être définie qu'après l'installation des serrures (appairage électronique).

Délai d'ouverture automatique :

- Le délai est défini pour chaque serrure
- Par défaut, chaque serrure d'un système à plusieurs serrures est réglée sur un délai de 0. Cette valeur 0 indique que la serrure ne fait pas partie d'une séquence d'ouverture automatique.
- Le délai peut être réglé entre 0 et 60 secondes.
- Pendant la séquence d'ouverture automatique, le délai commence à la fin du déverrouillage de la Serrure 1.

Privilèges d'accès :

- Si un utilisateur se voit accorder le privilège d'ouvrir une serrure définie comme Serrure cible dans une séquence d'ouverture automatique, il se voit automatiquement accorder le privilège d'ouvrir la serrure 1 dans le cadre de la séquence. S'il n'est pas expressément autorisé à ouvrir la serrure 1, il ne peut l'ouvrir que dans le cadre d'une séquence d'ouverture automatique.

3.15.1.1 Interactions de l'ouverture automatique avec d'autres fonctions

Avant de configurer la fonction Ouverture automatique, il est essentiel de tenir compte de la façon dont cette fonction interagit avec les autres fonctions du système mentionnées ci-dessous :

Temporisation

- Si la Serrure 1 a été configurée avec un délai de temporisation, ce paramètre sera ignoré lorsque la serrure est utilisée dans le cadre d'une séquence d'ouverture automatique.
- Si une Serrure cible est configurée pour la temporisation, la fonction Délai de temporisation est activée en cas de tentative d'ouverture de cette serrure. La séquence d'ouverture automatique se produit une fois que les conditions des paramètres de temporisation de la serrure cible ont été remplies.
- L'ouverture de la Serrure 1 n'a aucun impact sur le délai de temporisation des autres serrures, qu'elles soient ou non incluses dans une séquence d'ouverture automatique.
- Si la Serrure 1 est configurée avec un délai de temporisation et qu'une séquence d'ouverture automatique est lancée pendant une période de temporisation active pour la Serrure 1, la période de temporisation sera annulée et la séquence d'ouverture automatique commencera.

Blocage horaire

- Pour une séquence d'ouverture automatique, seuls les horaires des serrures cibles sont pris en compte. L'horaire de la Serrure 1 est ignoré pendant une séquence d'ouverture automatique. L'horaire de la Serrure 1 est pris en compte lorsque celle-ci est ouverte normalement.
- Si la serrure cible est configurée à la fois avec une temporisation et un blocage horaire, le blocage horaire sera pris en compte lorsque la fenêtre de confirmation de la temporisation s'ouvrira.

Désactivation/Verrouillage à distance

- Si elle est activée, la fonction de désactivation à distance via le signal externe ne sera vérifiée qu'au début d'une authentification pour l'ensemble de la séquence d'ouverture automatique.
- Si l'accès est actuellement désactivé par cette fonction, aucune serrure ne sera ouverte.

3.15.1.2 Informations sur l'ouverture automatique

Lorsqu'un utilisateur essaie d'ouvrir une serrure cible, la séquence d'ouverture automatique est lancée et le comportement suivant est observé :

1. La séquence d'ouverture automatique commence après que l'utilisateur a sélectionné la serrure cible et exécuté une commande d'ouverture de serrure :
 - Serrure : La serrure 1 s'ouvre
 - Écran : « Serrure 1 ouverte »
 - Clavier : La LED verte clignote 3 fois, avec 3 bips aigus (si l'avertisseur sonore est activé). En cas de rejet d'une pression sur une touche, la LED rouge clignote et l'avertisseur sonore émet un bip.
2. Après 3 secondes environ :
 - Serrure : La serrure 1 se verrouille
 - Écran : affiche l'heure et la date, puis « En séquence d'ouverture automatique »
 - Clavier : En cas de rejet d'une pression sur une touche, la LED rouge clignote et l'avertisseur sonore émet un bip.
3. Après environ 2 secondes ou moins :
 - Serrure : Toutes les serrures sont verrouillées
 - Écran : « En séquence d'ouverture automatique »
 - Clavier : En cas de rejet d'une pression sur une touche, la LED rouge clignote et l'avertisseur sonore émet un bip.
4. Après environ 5 secondes ou moins :
 - Serrure : Toutes les serrures sont verrouillées
 - Écran : Écran vide, le message « En séquence d'ouverture automatique » s'affiche à nouveau en cas de pression sur une touche.
 - Clavier : Le clavier se met en veille. En cas de rejet d'une pression sur une touche, la LED rouge clignote et l'avertisseur sonore émet un bip.

5. À la fin du délai :
 - Serrure : La serrure cible s'ouvre
 - Écran : « Serrure X ouverte », X représentant la serrure cible en cours d'ouverture
 - Clavier : La LED verte clignote 3 fois, avec 3 bips aigus (si l'avertisseur sonore est activé). En cas de rejet d'une pression sur une touche, la LED rouge clignote et l'avertisseur sonore émet un bip.
6. Après 3 secondes environ :
 - Serrure : La serrure cible se verrouille
 - Écran : Affiche l'heure et la date
 - Clavier : Fonctionne normalement
7. La séquence d'ouverture automatique se termine

3.15.1.3 Informations sur l'ouverture automatique lorsque le niveau de la batterie est faible ou critique

La fonction Ouverture automatique fonctionne comme décrit dans la section précédente, avec les différences suivantes lorsque le niveau de la batterie est faible ou critique :

Niveau de batterie faible

- Si la serrure le signale au réveil, il faut appuyer sur une touche pour passer à l'invite d'ouverture de session.
- L'avertissement de batterie faible apparaît brièvement avant l'ouverture de la serrure cible, accompagné de flashes LED et de bips (si l'avertisseur sonore est activé).

Niveau de batterie critique

- Si la serrure le signale au réveil, aucune autre action n'est possible tant que la pile n'a pas été remplacée.
- Si un niveau de batterie critique est détecté à la suite de l'ouverture de la Serrure 1, il sera signalé lorsque le clavier se réveillera pour ouvrir la Serrure cible. La Serrure cible ne s'ouvre pas et la séquence d'ouverture automatique est annulée. Aucune autre action n'est possible tant que la pile n'a pas été remplacée.

3.15.2 Configuration de l'ouverture automatique – Clavier avec écran

Note : Avant de configurer l'ouverture automatique, consultez les sections [3.15.1 « Aspects de l'ouverture automatique »](#) et [3.15.1.1 « Interactions de l'ouverture automatique avec d'autres fonctions »](#).

Vérifiez que la serrure cible a bien été installée avant de configurer l'ouverture automatique.

Pour configurer un système à plusieurs serrures pour l'ouverture automatique à l'aide d'un clavier avec écran, procédez comme suit :

1. Entrez un ID utilisateur autorisé et une combinaison.
2. Accédez au menu principal et sélectionnez « Système ».
3. Sélectionnez « Serrures » dans le sous-menu.
4. Sélectionnez « Ouverture automatique » dans le sous-menu.
5. Si plus de deux serrures sont installées, il vous sera demandé de sélectionner une serrure. Pour choisir une serrure cible pour l'ouverture automatique, appuyez sur le numéro correspondant sur le clavier.
Note : La serrure 1 ne peut pas être sélectionnée comme serrure cible.
6. L'écran affiche le réglage actuel du délai pour la serrure cible. Utilisez le clavier pour entrer un nouveau délai (de 0 à 60 secondes). La valeur 0 indique que la serrure ne fait pas partie d'une séquence d'ouverture automatique.

7. Le message « Réglage réussi du délai » s'affiche. Le clavier émet trois bips et la LED verte clignote.
8. Répétez les étapes 3 à 6 pour toute autre serrure cible et séquence d'ouverture automatique.

3.16 Attribution d'horaires aux serrures (modèles 704 et 705 uniquement)

Cette section explique comment attribuer des horaires préchargés et visualiser les congés préchargés depuis le clavier. Les horaires et les congés sont configurés et préchargés dans la serrure à l'aide du logiciel LA GARD et d'une connexion PC. Pour en savoir plus, reportez-vous à la section [5.5 Ajouter des horaires aux serrures à l'aide du logiciel LA GARD \(modèles 704 et 705 uniquement\)](#).

- Les modifications des paramètres de blocage temporaire via le logiciel et/ou le clavier sont limitées pendant les périodes de blocage. Seul l'utilisateur Maître peut effectuer des modifications pendant un blocage horaire ou un congé.
- La fonction Blocage temporaire limite l'accès à un coffre-fort pendant toute la journée (de minuit à minuit) d'un congé donné.

Note : Si l'heure/la date ne sont pas réglées après une panne de courant prolongée, les horaires d'accès aux serrures ne peuvent pas être appliqués et peuvent empêcher l'ouverture de la serrure jusqu'à ce qu'elles soient réglées. Pour en savoir plus, reportez-vous à la section [3.17 « Règles de l'heure/la date pour les serrures LA GARD de la série 700 »](#) avant d'utiliser la fonction Blocage horaire.

Pour attribuer ou consulter des horaires d'accès ou des congés, procédez comme suit :

1. Entrez un ID utilisateur autorisé et une combinaison
2. Accédez au menu principal et sélectionnez « Blocage horaire ».
3. Pour attribuer et consulter des accès ou des congés, procédez comme suit :
 - Pour attribuer un accès :
 - a. Sélectionnez « Attribuer un accès »
 - b. Pour les systèmes à plusieurs serrures, sélectionnez la serrure en appuyant sur le numéro correspondant sur le pavé numérique. Sinon, passez à l'étape suivante.
 - c. Sélectionnez l'accès 24 heures sur 24, 7 jours sur 7, ou un horaire préchargé.
 - Pour voir l'accès :
 - a. Sélectionnez « Voir l'accès 1 » ou « Voir l'accès 2 ».
 - b. Parcourez les informations affichées à l'écran à l'aide des touches fléchées.
 - Pour voir les congés :
 - a. Sélectionnez « Voir les congés »
 - b. Parcourez les informations affichées à l'écran à l'aide des touches fléchées.

3.17 Règles de l'heure/de la date pour les serrures LA GARD de la série 700

Il est très important de comprendre comment l'heure et la date sont stockées et gérées dans les serrures LA GARD de la série 700, car cela affecte votre capacité à utiliser efficacement les diverses fonctions temporelles de votre système.

Les règles suivantes s'appliquent aux serrures La Gard de la série 700 :

- Sur tous les modèles sauf le 700 Basic, les informations relatives à l'heure d'été doivent être envoyées au système via le PC et le logiciel avant que l'heure du système ne soit représentée correctement dans les audits.
 - a. La comptabilisation n'est pas pertinente pour le modèle 700 Basic en raison de l'absence d'audits.
 - b. Les audits seront toujours représentés dans l'ordre chronologique, quelle que soit l'heure enregistrée.
- La sélection du fuseau horaire fait partie de la génération de tableaux d'heures d'été utilisés par le système de serrures. Si l'on choisit un nouveau fuseau horaire depuis le logiciel, il faudra envoyer de nouveaux tableaux d'heures d'été qui représentent les règles en vigueur dans ce fuseau horaire.
- Si le paramètre Observation de l'heure d'été est désactivé dans le système de serrures, ce dernier ne réglera pas l'heure locale en fonction des périodes et des règles prédéfinies pour l'heure d'été. Le décalage horaire sera toujours utilisé pour calculer l'heure locale à partir de l'heure UTC ou pour convertir l'heure locale en heure UTC.
- La valeur par défaut du système de serrures est une représentation de l'heure locale dans laquelle la gestion de l'heure d'été n'est pas observée, quelle que soit la valeur par défaut de l'« heure d'été observée ».
- Lorsqu'un système de serrures n'est pas mis à jour avec l'heure/la date, le fuseau horaire sera GMT (UTC +0) sans réglage de l'heure d'été pour ce fuseau horaire GMT.
 - a. Si un utilisateur met à jour l'heure/la date depuis le clavier avant de le faire depuis le PC, l'heure locale entrée sera affectée au fuseau horaire GMT. Si l'utilisateur ne se trouve pas dans le fuseau horaire GMT, l'heure sera probablement mal réglée.
- L'heure locale est représentée par les éléments suivants :
 - a. L'heure UTC telle qu'elle est enregistrée dans le système de serrures.
 - b. Réglée par la sélection du fuseau horaire lors d'une communication antérieure avec un PC.
 - c. Réglée par les tableaux d'heures d'été si l'heure d'été est observée ; les tableaux d'heures d'été sont les règles gouvernementales relatives aux fuseaux horaires qui permettent à la localité de changer d'heure à certaines périodes de l'année.
- Les serrures peuvent accepter des changements via le clavier :
 - a. L'heure locale peut être entrée en fonction des règles du système, convertie en UTC et enregistrée en UTC.
 - b. Le réglage du fuseau horaire et les tableaux d'heures d'été ne peuvent pas être modifiés via le clavier. Ces réglages doivent être effectués depuis le PC/logiciel.
 - c. Sur les modèles 702D, 703-705, le réglage de l'heure d'été observée peut être modifié.
- Les audits sont enregistrés en heure UTC telle qu'elle est connue par le système de serrures.
- Les audits sont représentés dans le logiciel PC en fonction des règles de l'heure d'été pour le fuseau horaire sélectionné dans la fenêtre du rapport d'audit. Les règles de l'heure d'été sont toujours en vigueur pour cette représentation.
- Si l'heure et la date sont perdues en raison d'une panne de courant, l'utilisateur doit régler l'heure/la date via le clavier ou le logiciel pour obtenir la bonne heure.
- Si l'heure est perdue en raison d'une panne de courant, l'heure et la date doivent être réglées via le clavier ou le logiciel pour obtenir la bonne heure. Lors de la mise sous tension, la valeur de l'heure RTC du système de serrures est réglée sur le 2 janvier 2000, 00:00:00 GMT. La référence de l'heure locale est adaptée en fonction des réglages de l'heure d'été de la serrure.
- Les opérations de réinitialisation via le boîtier de réinitialisation ou via la réinitialisation du code Maître entraîneront
 - a. la non réinitialisation de l'UTC de la serrure, à moins que l'alimentation n'ait été coupée pendant un certain temps.
 - b. Les tableaux des règles de l'heure d'été sont définis par défaut de manière à ce qu'il n'y ait pas de modifications des fuseaux horaires.

- c. Le fuseau horaire sera réglé sur GMT.
- d. L'indicateur d'observation de l'heure d'été sera réglé sur vrai.
- En cas de modification des règles de l'heure d'été imposée par le gouvernement et concernant la localité du système de serrures, l'heure et la date devront être actualisées depuis le logiciel afin d'interpréter le traitement de l'heure et de la date locales.
- Les horaires d'accès et les congés ne fonctionneront pas correctement si l'heure et la date ne sont pas réglées après une panne de courant prolongée.
 - a. Lorsqu'un horaire d'accès a été attribué à une serrure, celle-ci ne peut pas être ouverte tant qu'un horaire d'accès 24h/24 et 7j/7 n'a pas été défini pour la serrure ou que l'heure n'a pas été réglée via le clavier ou le logiciel.
 - b. Lorsque des congés sont créés et attribués au système, ils sont ignorés et ne bloquent pas l'accès tant que l'heure n'est pas réglée via le clavier ou le logiciel.

3.18 Retour d'information sur l'identification du PORTE-CLÉS

3.18.1 Retour d'information sur l'identifiant du PORTE-CLÉS

Lors de l'utilisation d'un PORTE-CLÉS comme identifiant secondaire pour une séquence de commandes, le clavier répond par un message d'information confirmant la réussite ou l'échec de l'identification. En appuyant sur le bouton du PORTE-CLÉS, le comportement suivant est observé :

- Identification réussie :
 1. Lorsque l'on appuie sur le bouton, la LED du clavier s'allume : Flash vert
 2. Au bout d'une seconde, la LED du clavier s'allume : Flash vert
- Échec de l'identification :
 1. Lorsque l'on appuie sur le bouton, la LED du clavier s'allume : Flash vert
 2. Au bout de 5 secondes, la LED du clavier s'allume : Flash rouge

3.18.2 Indicateur de batterie faible et d'état critique du PORTE-CLÉS

Le PORTE-CLÉS est alimenté par une pile CR2032 standard. La tension de la batterie faible pour le PORTE-CLÉS de la série 700 est comprise entre 2,1 et 2,3 volts. L'avertissement de pile faible peut être observé dans le comportement. Lorsque la tension de la batterie tombe en dessous de 2,1, l'avertissement Batterie faible critique sera observé dans le comportement et aucune tentative de connexion à l'entrée ne sera effectuée.

- Identification réussie - PORTE-CLÉS - Batterie faible :
 1. Lorsque l'on appuie sur le bouton, la LED du clavier s'allume : Flash jaune/orange (les deux LED vertes et rouges sont allumées)
 2. Au bout d'une seconde, la LED du clavier s'allume : Flash vert
- Échec de l'identification - PORTE-CLÉS - Batterie faible :
 1. Lorsque l'on appuie sur le bouton, la LED du clavier s'allume : Flash jaune/orange (les deux LED vertes et rouges sont allumées)
 2. Au bout de 5 secondes, la LED du clavier s'allume : Flash rouge
- Batterie faible critique du PORTE-CLÉS :
 1. Lorsque l'on appuie sur le bouton, la LED du clavier s'allume : Flash rouge

4 Sécurité du système

Le système de serrures sécurisées LA GARD utilise diverses méthodes pour renforcer la sécurité. Les mesures de sécurité comprennent le cryptage des informations lors de leur transmission, le cryptage lorsque les données sont « au repos » et le cryptage entre les dispositifs s'authentifiant mutuellement.

4.1 Cryptage des données

Le cryptage est utilisé entre les entités qui échangent des informations.

Le cryptage utilisé empêchera un pirate de connaître les informations échangées entre les partenaires et empêchera les attaques par rejeu.

Les entités qui peuvent communiquer entre elles sont les suivantes :

1. l'application logicielle et le clavier ;
2. Le clavier et la (les) serrure(s) via un multiplexeur ou non.
3. Porte-clés et clavier.

Les types d'informations cryptées comprennent toutes les combinaisons, les données de configuration et le firmware utilisé pour mettre à jour la serrure et le clavier. La méthode d'authentification est conforme à la norme ISO/IEC9798-2 avec un cryptage AES-128 des communications entre la serrure et le clavier.

4.2 Traitement de la combinaison initiale

Les utilisateurs Manager et Standard sont tenus de changer leur combinaison lors de la première utilisation et après la réinitialisation de la combinaison. Cette exigence ne s'applique pas à l'utilisateur Maître.

Les claviers avec écran affichent des options permettant à l'utilisateur de modifier sa combinaison. Si, via l'écran, la tentative d'authentification concerne l'ouverture d'une serrure, la séquence d'ouverture est interrompue et l'opération de changement de combinaison se poursuit jusqu'à ce qu'elle soit terminée ou interrompue. La séquence d'ouverture doit être redémarrée.

Les claviers sans écran indiquent une erreur et l'utilisateur peut utiliser la commande # pour modifier sa combinaison. Pour en savoir plus, consultez l'[annexe D](#) (qui contient les commandes # du modèle 702). En cas d'erreur, la LED rouge clignote 3 fois et 3 bips graves sont émis.

5 Logiciel LA GARD

Note : Le logiciel LA GARD n'est pas homologué UL.

Le logiciel LA GARD est un client à multiples facettes qui gère les utilisateurs, les horaires et les systèmes à utiliser de concert avec les serrures sécurisées et claviers LA GARD. Cette section présente certaines fonctions du logiciel. Pour toute information non décrite ici, consultez l'aide en ligne du logiciel en appuyant sur la touche F1 dans le client. Pour les étapes d'installation de base, consultez le Guide d'installation et d'enregistrement du logiciel (document n° 7043.0221).

Important : Si vous essayez de connecter du matériel à l'ordinateur à l'aide d'un dongle USB de la série 700, vérifiez que les pilotes appropriés sont bien installés. Pour en savoir plus, consultez le Guide d'installation et d'enregistrement du logiciel (document n° 7043.0221).

5.1 Ajout d'un utilisateur avec le logiciel LA GARD

Pour ajouter un utilisateur, suivez les étapes suivantes dans le logiciel client LA GARD :

1. Dans le menu principal du logiciel LA GARD, sélectionnez Utilisateurs.
2. En haut à droite de l'écran, sélectionnez l'icône Créer.
3. Saisissez le prénom, le deuxième prénom (si nécessaire) et le nom de famille dans les champs respectifs. Appuyez sur la touche Entrée pour confirmer chaque champ.
4. Répétez les étapes 1 à 3 pour les autres utilisateurs.
5. Dans le menu principal du logiciel LA GARD, sélectionnez Système.
6. Sélectionnez le système concerné dans la colonne du milieu.
7. Dans la colonne de droite, sélectionnez l'onglet Utilisateurs.
8. Sélectionnez le numéro de l'utilisateur concerné (00 est toujours l'utilisateur Maître). Renseignez les informations suivantes :
 - Nom – Sélectionnez le nom dans le menu déroulant. Les noms de famille sont classés par ordre alphabétique.
 - Type d'utilisateur – Si le numéro d'utilisateur est 00, l'utilisateur Maître sera automatiquement sélectionné. Pour les autres numéros, sélectionnez Utilisateur ou Manager dans le menu déroulant.
 - Combinaison – Si l'utilisateur Maître a été sélectionné, ce champ ne peut pas être rempli. Pour les autres utilisateurs, indiquez une combinaison.
 - Outrepasser la temporisation – Cochez la case pour l'activer.
 - Désactivé – Cochez la case pour l'activer.
 - Privilèges – Cochez la case en regard de chaque type de serrure auquel l'utilisateur aura accès.
9. Sélectionnez l'icône Sauvegarder en haut à droite de l'écran.

5.2 Installation d'un utilisateur sur le clavier

Pour installer un utilisateur du logiciel client LA GARD dans le clavier, procédez comme suit :

1. Dans le menu principal du logiciel LA GARD, sélectionnez Système.
2. Sélectionnez le système concerné dans le sous-menu du milieu.
3. Dans le menu en haut à droite, sélectionnez l'icône PC Link.
4. Vérifiez le port COM ou sélectionnez un autre port à l'aide du menu déroulant.
5. Sélectionnez Programme dans la colonne de gauche.
6. Cochez la case en regard de « Modifications d'utilisateur ».
7. Pour connecter le clavier au PC, procédez comme suit :
 - a. Branchez le dongle USB de la série 700 sur le port USB du PC.
 - b. Branchez l'extrémité du connecteur USB du câble sur le dongle.
 - c. Branchez l'extrémité du câble mini-USB sur le port mini-USB du clavier.
8. Sur le clavier, entrez un ID utilisateur valide et la combinaison correspondante.
9. À l'aide des touches fléchées du clavier, accédez au menu principal et sélectionnez PC Link en appuyant sur la <touche retour> (↵). La partie supérieure du clavier s'allume en rouge.
10. Dans la fenêtre du logiciel client PC Link, utilisez le menu déroulant pour sélectionner l'ID utilisateur et entrez le mot de passe correspondant. L'ID et le mot de passe doivent être les mêmes que ceux utilisés à l'étape 8.

11. Dans le logiciel client, sélectionnez l'icône Envoyer en haut à droite de l'écran. Une barre de progression s'affiche à l'écran. Le clavier émet trois bips et la LED verte clignote une fois le téléchargement terminé.

5.3 Mise à jour du firmware

Lorsqu'un nouveau firmware est disponible, les fichiers correspondants sont mis à la disposition des utilisateurs enregistrés du logiciel LA GARD.

Le firmware du clavier et de la serrure peut être mis à jour à l'aide du client du logiciel LA GARD. Quatre fichiers de firmware peuvent être mis à jour :

- Application pour le clavier
- Chargeur de démarrage pour le clavier
- Application pour la serrure
- Chargeur de démarrage pour la serrure

Important : Pour mettre à jour le firmware de la serrure et du clavier vers la version la plus récente, l'utilisateur Manager devra disposer des éléments suivants :

- Un PC équipé du logiciel LA GARD de la série 700
- Un dongle USB de la série 700 (référence 7047040)
- Un câble USB/mini-USB (référence 203325)

La version du firmware actuellement installée sur votre appareil peut être visualisée à l'aide d'un clavier avec écran, d'un PC et du logiciel LA GARD. Pour les claviers avec écran, accédez aux menus pour trouver les versions actuelles du firmware de l'application du clavier et de toutes les serrures. Pour un PC équipé du logiciel LA GARD, les versions actuelles des quatre fichiers peuvent être déterminées en effectuant une opération de « comparaison » depuis la boîte de dialogue PC-Link. Vous trouverez ces informations dans l'onglet « Informations supplémentaires ».

Pour mettre à jour le firmware du logiciel client LA GARD au clavier, procédez comme suit :

Important : lors de la mise à jour du firmware d'un système monté sur un coffre-fort, veillez toujours à ce que la porte sécurisée soit ouverte avant le début de la mise à jour du firmware.

1. Pour connecter le clavier au PC, procédez comme suit :
 - a. Branchez le dongle USB de la série 700 sur le port USB du PC.
 - b. Branchez l'extrémité du connecteur USB du câble sur le dongle.
 - c. Branchez l'extrémité du câble mini-USB sur le port mini-USB du clavier.
2. Sur le clavier, entrez un ID utilisateur valide et la combinaison correspondante.
3. Dans le menu principal du logiciel LA GARD, sélectionnez Paramètres.
4. Indiquez les informations suivantes dans le sous-menu Mise à jour du firmware du logiciel :
 - Port - Dans le menu déroulant, sélectionnez le port de communication applicable.
 - Fichier du firmware - Utilisez le bouton Sélectionner un fichier pour parcourir les fichiers de l'ordinateur afin de trouver le fichier de mise à jour du firmware. Une fois le fichier localisé, sélectionnez Ouvrir dans la fenêtre du navigateur.
 - Si le firmware de la serrure est sélectionné, une autre option sera présentée pour choisir la serrure à mettre à jour.
5. Si vous utilisez un clavier avec écran, procédez comme suit :

- À l'aide des touches fléchées du clavier, accédez au menu principal et sélectionnez Système en appuyant sur la <touche retour> (←).
- Dans le menu Système, accédez aux options et sélectionnez Mise à jour FW en appuyant sur la <touche retour> (←). Le message Démarrage de la mise à jour du firmware s'affiche sur l'écran.

Si vous utilisez un clavier sans écran, procédez comme suit :

- utilisez la commande #99 avec une combinaison d'utilisateurs autorisés pour mettre le clavier en mode Mise à jour FW en effectuant les frappes suivantes sur le clavier :
 - #99<PIN Maître ou Manager><touche retour>

Note : Les serrures doivent être installées avant la mise à jour du firmware.

6. Dans le logiciel client, sélectionnez le bouton Télécharger. Une barre de progression s'affiche à l'écran. Le clavier émet trois bips et la LED verte clignote une fois le téléchargement terminé. Si, pour une raison quelconque, la mise à jour du firmware a été interrompue, redémarrez le processus depuis le logiciel.

Important : Si vous utilisez une serrure dont la version du firmware est antérieure à 1.1.5.7, vous devez couper puis rétablir l'alimentation après avoir effectué une mise à jour du firmware, faute de quoi les modifications apportées au système risquent d'être perdues.

5.4 Récupération des audits

Pour extraire les données d'audit du clavier et les transférer vers le logiciel client LA GARD, procédez comme suit :

1. Dans le menu principal du logiciel LA GARD, sélectionnez Système.
2. Sélectionnez le système concerné dans le sous-menu du milieu.
3. Dans le menu en haut à droite, sélectionnez l'icône PC Link.
4. Vérifiez le port COM ou sélectionnez un autre port à l'aide du menu déroulant.
5. Sélectionnez Audit dans la colonne de gauche.
6. Pour connecter le clavier au PC, procédez comme suit :
 - a. Branchez le dongle USB de la série 700 sur le port USB du PC.
 - b. Branchez l'extrémité du connecteur USB du câble sur le dongle.
 - c. Branchez l'extrémité du câble mini-USB sur le port mini-USB du clavier.
7. Sur le clavier, entrez un ID utilisateur valide et la combinaison correspondante.
8. À l'aide des touches fléchées du clavier, accédez au menu principal et sélectionnez PC Link en appuyant sur la <touche retour> (←). La partie supérieure du clavier s'allume en rouge.
9. Dans la fenêtre du logiciel client PC Link, utilisez le menu déroulant pour sélectionner l'ID utilisateur et entrez le mot de passe correspondant. L'ID et le mot de passe doivent être les mêmes que ceux utilisés à l'étape 7.
10. Dans le logiciel client, sélectionnez l'icône Recevoir en haut à droite de l'écran. Une barre de progression s'affiche à l'écran. Le clavier émet trois bips et la LED verte clignote une fois le téléchargement terminé.
11. Sur l'écran du logiciel client, parcourez les données de transaction affichées.
12. Si nécessaire, sélectionnez l'icône Générer en haut à droite de l'écran pour ouvrir une nouvelle fenêtre avec un rapport. Pour imprimer, agrandir ou sauvegarder le rapport, sélectionnez l'icône correspondant en haut de la fenêtre.

5.5 Ajouter des horaires aux serrures à l'aide du logiciel LA GARD (modèles 704 et 705 uniquement)

Cette section explique comment ajouter des horaires et des congés au clavier depuis le logiciel client LA GARD. Pour attribuer des horaires et afficher des congés via le clavier, reportez-vous à la [Section 3.16 « Attribution d'horaires aux serrures »](#). Après avoir chargé un blocage horaire ou un congé, il est possible de les visualiser et de les attribuer à l'aide du clavier.

Pour ajouter un ou plusieurs horaires ou congés au clavier depuis le logiciel client LA GARD, procédez comme suit :

1. Dans le menu principal du logiciel LA GARD, sélectionnez Système.
2. Dans Systèmes, sélectionnez le clavier dans la liste.
3. Dans l'onglet Système, dans les champs Horaires 1 et 2, sélectionnez l'heure dans le menu déroulant.
4. Dans l'onglet Congés, cochez la case Affecté en regard du congé que vous souhaitez ajouter.
5. Dans le menu en haut à droite, sélectionnez l'icône PC Link.
6. Vérifiez le port COM ou sélectionnez un autre port à l'aide du menu déroulant.
7. Sélectionnez Programme dans la colonne de gauche.
8. Cochez les cases en regard de Congés et Horaires.
9. Pour connecter le clavier au PC, procédez comme suit :
 - a. Branchez le dongle USB de la série 700 sur le port USB du PC.
 - b. Branchez l'extrémité du connecteur USB du câble sur le dongle.
 - c. Branchez l'extrémité du câble mini-USB sur le port mini-USB du clavier.
10. Sur le clavier, entrez un ID utilisateur valide et la combinaison correspondante.
11. À l'aide des touches fléchées du clavier, accédez au menu principal et sélectionnez PC Link en appuyant sur la <touche retour> (↵). La partie supérieure du clavier s'allume en rouge.
12. Dans la fenêtre du logiciel client PC Link, utilisez le menu déroulant pour sélectionner l'ID utilisateur et entrez le mot de passe correspondant. L'ID et le mot de passe doivent être les mêmes que ceux utilisés à l'étape 10.
13. Dans le logiciel client, sélectionnez l'icône Envoyer en haut à droite de l'écran. Une barre de progression s'affiche à l'écran. Le clavier émet trois bips et la LED verte clignote une fois le téléchargement terminé.

Annexe A : Liste d'audits

La liste des définitions d'audit et des codes qui leur sont associés est présentée ci-dessous.

Tableau 10 – Audits

Code d'audit	Définition de l'audit	Code d'audit	Définition de l'audit	Code d'audit	Définition de l'audit
1	Mise sous tension	23	Alarme de contrainte	43	Configuration du signal d'entrée
2	Réglage de l'heure RTC	26	Tentative d'ouverture, désactivation à distance	44	Remote Time Delay Override (Outrepasser la temporisation à distance)
3	Réinitialisation de la serrure avec boîtier de réinitialisation	27	Mise à jour du tableau d'heures d'été	45	Mode utilisateur unique à distance
4	Réinitialisation de la serrure avec la combinaison maître	29	Batterie critique	46	Demander un changement de combinaison
5	Serrure installée	30	Mode utilisateur modifié	47	Horaire modifié
8	Modification des valeurs de temporisation	31	Modification de la longueur de combinaison	48	Attribution horaire modifiée
9	Audits consultés via le clavier ou le logiciel	32	Modification du mode de l'identifiant	49	Congé modifié
10	Serrure ouverte	33	PC Link activé	50	« Observer l'heure d'été » modifié
11	Serrure désinstallée	34	PC Link désactivé		
12	Délai de temporisation dépassé par l'utilisateur du porte-clés	35	Réinitialisation de l'heure RTC		
14	Utilisateur ajouté, modifié ou supprimé	36	Batterie en bon état		
17	Clavier réinstallé	37	Démarrage de la mise à jour du firmware de la serrure		
18	Verrou ouvert	38	Démarrage de la mise à jour du firmware du clavier		
19	Verrou fermé	39	Outrepassement de la temporisation activé		
20	Batterie faible	40	Outrepassement de la temporisation désactivé		
21	Délai de temporisation dépassé par la combinaison	41	Ouverture automatique de la serrure primaire		
22	Wrong Try Penalty Started (Pénalité pour tentative erronée initiée)	42	Configuration de l'ouverture automatique		

Annexe B : Notes de mise à jour de LA GARD de la série 700

Logiciel		
Numéro de version	Date de lancement	Détails
1.0.1.0 (version initiale)	28 octobre 2020	<ul style="list-style-type: none"> - Logiciel pour Win OS permettant de configurer les systèmes de serrures La Gard de la série 700. - Le logiciel peut récupérer les audits, le cas échéant, du système de serrures. - Une base de données peut être créée pour stocker des informations sur la configuration du système et les rapports d'audit antérieurs. - Les artefacts comprennent <ul style="list-style-type: none"> o Application de gestion de la base de données o Principale application o Certifications o Base de données o Pilote de périphérique FTDI o Documentation
1.0.2.0	7 mai 2021	<ul style="list-style-type: none"> - Prise en charge des nouvelles fonctions/mises à jour <ul style="list-style-type: none"> o Fonction d'ouverture automatique de la serrure o Définitions supplémentaires pour l'interprétation de la ligne d'entrée <ul style="list-style-type: none"> ▪ Outrepassage de double utilisateur ▪ Outrepassage de la temporisation - Correction d'un problème d'installation où le logiciel d'installation précédent s'installait pour un utilisateur spécifique et non pour tous les utilisateurs d'une machine. - Correction de la création des congés en cas d'échec des jours intercalaires - Autres corrections de bugs divers - Remarques importantes <ul style="list-style-type: none"> o Pour utiliser ce logiciel, il faut désinstaller le logiciel précédent V 1.0.1.0. Vous pouvez désinstaller via le nouveau paquet d'installation ou via les paramètres MS pour les programmes. La désinstallation ne supprimera pas la base de données précédente, le cas échéant. o L'installation d'un nouveau logiciel ne nécessite pas de nouvelles licences. La licence, une fois installée, restera dans la base de données. o Les futures installations ou mises à jour du logiciel ne nécessiteront pas de désinstallation. o Si le logiciel vérifie les niveaux FW du système de serrures et que les deux premiers chiffres ne correspondent pas pour les périphériques, le

		logiciel limitera la programmation et demandera à l'utilisateur de mettre à jour le FW sur les périphériques dont les niveaux FW sont inférieurs.
1.0.3.0	22 octobre 2021	<ul style="list-style-type: none"> - Prise en charge de 3 nouveaux modèles : <ul style="list-style-type: none"> o 702D : Fonctions du modèle 702 avec écran o 703B : Fonctions du modèle 703, plus la fonction Double identifiant o 704B : Fonctions du modèle 704, plus la fonction Double identifiant - Comparaison des serrures en l'absence de la vérification « Observer l'heure d'été ». - Correction du réglage de l'heure/de la date lorsque l'option « Observer l'heure d'été » est désactivée. - Correction de la gestion de l'heure d'été pour les lieux situés au sud de l'équateur.
1.0.4.0	3 octobre 2022	<ul style="list-style-type: none"> - Réglage aux valeurs par défaut pour l'attribution aux nouveaux utilisateurs d'un accès ouvert et d'un accès d'audit lors de la création. - Ajout d'un titre de colonne pour les jours de la semaine en haut de l'affichage des horaires. - Ajout de la prise en charge de l'importation et de l'exportation des paramètres système. - Ajout d'un support multilingue : français, italien, espagnol, portugais (brésilien). - Ajout d'une restriction à la modification de la combinaison de l'utilisateur Maître en cas de valeur par défaut. - Modification du réglage par défaut de l'heure d'été observée en fonction du fuseau horaire sélectionné. - Correction de la comparaison des paramètres de l'heure d'été observée lors de la fusion des paramètres du système de serrures et de la base de données. - Correction d'autres bugs mineurs
1.0.6.0	12 août 2024	<ul style="list-style-type: none"> - Nouveau Mode utilisateur, un utilisateur + un manager, renommer les autres modes utilisateur. - « Bolt Open For Change » est l'autre nouveau paramètre qui a été ajouté au dernier firmware.

Firmware du clavier

Numéro de version	Date de lancement	Détails
1.0.0.3 (version initiale)	28 octobre 2020	<ul style="list-style-type: none"> - Modèles : 701, 702, 703, 704, 705 - Prise en charge de <ul style="list-style-type: none"> o Serrure à pêne dormant o Serrure à pêne pivotant o Serrure à ressort

1.1.0.2	7 mai 2021	<ul style="list-style-type: none"> - Prise en charge de 3 nouvelles fonctions/mises à jour <ul style="list-style-type: none"> o Commande #50 pour initialiser l'utilisateur manager 01 sur les modèles 701 et 702 en mode désinstallé o Fonction d'ouverture automatique de la serrure o Définitions supplémentaires pour l'interprétation de la ligne d'entrée <ul style="list-style-type: none"> ▪ Outrepassement de double utilisateur ▪ Outrepassement de la temporisation - Correction d'un problème de clignotement des LED vertes/rouges lorsque le rétroéclairage est activé. - Diverses autres corrections de bugs - Remarques sur la mise à jour du logiciel <ul style="list-style-type: none"> o Il est vivement recommandé que toutes les serrures et tous les claviers disposent de la dernière version du logiciel. Cela est obligatoire pour utiliser les nouvelles fonctions. Le logiciel, les fichiers de firmware et le câble de communication sont nécessaires pour effectuer la mise à jour du firmware. o L'installation de serrures d'entrée et la réinstallation du clavier peuvent réinitialiser la fonction d'ouverture automatique si la version du firmware du nouveau clavier est inférieure à celle de la (des) serrure(s).
1.1.3.2	27 septembre 2021	<ul style="list-style-type: none"> - Prise en charge de 3 nouveaux modèles : <ul style="list-style-type: none"> o 702D : Fonctions du modèle 702 avec écran o 703B : Fonctions du modèle 703, plus la fonction Double identifiant o 704B : Fonctions du modèle 704, plus la fonction Double identifiant - Remplacement d'« Entrée » par « Clavier » dans le menu système. - Diverses autres corrections de bugs mineurs.
1.2.3.4	3 octobre 2022	<ul style="list-style-type: none"> - Ajout d'audits supplémentaires : <ul style="list-style-type: none"> o Changement forcé de la combinaison o Modification de l'horaire d'accès o Modification de l'attribution horaire des serrures d'accès o Modification des congés o Modification du réglage d'observation de l'heure d'été - Ajout de restrictions en matière de blocage horaire lorsque le système se trouve dans une situation de blocage horaire, afin que le manager puisse modifier immédiatement la définition. - Ajout de la possibilité de changer la combinaison sur les claviers avec écran non installés. - Ajout d'un retour d'information lorsque la période de pénalité pour tentative erronée est terminée. - Ajout de la possibilité de consulter les informations sur le système s'il n'est pas installé pour les modèles de claviers avec écran. - Ajout de la possibilité pour l'utilisateur Maître de changer la combinaison lorsqu'elle est installée. De

		<p>plus, l'utilisateur Maître ne peut pas rétablir la combinaison par défaut.</p> <ul style="list-style-type: none"> - Ajout d'autres messages d'information pour les modèles de clavier avec écran. - Prolongation du délai entre les pressions sur les touches avant que le clavier ne se mette en veille. - Ajout de la prise en charge de la mise à jour du firmware lorsqu'il n'est pas installé. - Ajout de la prise en charge du changement de combinaison en cas de désinstallation pour les modèles de claviers sans écran. - Les utilisateurs récemment ajoutés disposeront désormais des privilèges d'accès et d'audit par défaut. - Ajout de la prise en charge du paramètre Observer l'heure d'été pour le modèle 702. - Ajout du clignotement du boîtier de réinitialisation en cas de tentative de réinitialisation. - Diverses autres corrections de bugs mineurs. <p>REMARQUE : Lorsque l'un des dispositifs (claviers ou serrures) dispose de cette version de firmware, les autres périphériques doivent être mis à jour pour être configurables via le logiciel.</p>
1.3.1.2	15 juillet 2024	<ul style="list-style-type: none"> - Ajout d'un nouveau Mode utilisateur : « Double + Manager » - Ajout d'une nouvelle fonctionnalité : le verrou doit être rentré pour accéder au menu.
1.4.0.0	22 août 2024	<ul style="list-style-type: none"> - Ajout d'une nouvelle fonctionnalité : l'utilisateur maître peut être supprimé

Firmware BLE du clavier

Numéro de version	Date de lancement	Détails
0.0.0.3 (version initiale)	28 octobre 2020	<ul style="list-style-type: none"> - Modèle : 705 - Prise en charge de <ul style="list-style-type: none"> o Communications
1.0.1.0	1 ^{er} septembre 2021	<ul style="list-style-type: none"> - Ajout d'un code de test de fabrication pour éliminer 2 charges de firmware

Firmware de la serrure

Numéro de version	Date de lancement	Détails
1.0.0.5 (version initiale)	28 octobre 2020	<ul style="list-style-type: none"> - Modèles : 701, 702, 703, 704, 705 - Prise en charge de <ul style="list-style-type: none"> o Serrure à pêne dormant o Serrure à pêne pivotant o Serrure à ressort
1.1.0.1	7 mai 2021	<ul style="list-style-type: none"> - Prise en charge de 3 nouvelles fonctions/mises à jour <ul style="list-style-type: none"> o Commande #50 pour initialiser l'utilisateur manager 01 sur les modèles 701 et 702 en mode désinstallé o Fonction d'ouverture automatique de la serrure o Définitions supplémentaires pour l'interprétation de la ligne d'entrée <ul style="list-style-type: none"> ▪ Outrepassage de double utilisateur ▪ Outrepassage de la temporisation - Réglage de la synchronisation du signal de sortie d'alarme avec le signal de désactivation à distance - Diverses autres corrections de bugs - Remarques sur la mise à jour du logiciel <ul style="list-style-type: none"> o Il est vivement recommandé que toutes les serrures et tous les claviers disposent de la dernière version du logiciel. Cela est obligatoire pour utiliser les nouvelles fonctions. Le logiciel, les fichiers de firmware et le câble de communication sont nécessaires pour effectuer la mise à jour du firmware. o L'installation de serrures d'entrée et la réinstallation du clavier peuvent réinitialiser la fonction d'ouverture automatique si la version du firmware du nouveau clavier est inférieure à celle de la (des) serrure(s).
1.1.4.0	17 juin 2021	<ul style="list-style-type: none"> - Renforcement de la robustesse du traitement au démarrage lors d'événements de décharge statique à l'état désinstallé.
1.1.4.1	7 juillet 2021	<ul style="list-style-type: none"> - Amélioration des problèmes de démarrage/récupération dus aux décharges statiques
1.1.4.2	23 septembre 2021	<ul style="list-style-type: none"> - Dans certaines situations, l'utilisation de porte-clés TDO peut être effectuée lorsque le privilège d'outrepassage de la temporisation de la serrure est désactivé.
1.1.5.7	28 septembre 2021	<ul style="list-style-type: none"> - Renforcement de la robustesse de la gestion de la programmation après une mise à jour du firmware (le cycle d'alimentation n'est plus nécessaire après la mise à jour).

1.1.6.2	16 mai 2022	<ul style="list-style-type: none"> - Ajout de la prise en charge d'un autre circuit intégré flash. Aucun changement fonctionnel
1.2.2.3	3 octobre 2022	<ul style="list-style-type: none"> - Ajout d'audits supplémentaires <ul style="list-style-type: none"> o Changement forcé de la combinaison o Modification de l'horaire d'accès o Modification de l'attribution horaire des serrures d'accès o Modification des congés o Modification du réglage d'observation de l'heure d'été - Ajout de restrictions en matière de blocage horaire lorsque le système se trouve dans une situation de blocage horaire, afin que le manager puisse modifier immédiatement la définition. - Ajout de la possibilité de changer la combinaison sur les claviers avec écran non installés. - Ajout d'un retour d'information lorsque la période de pénalité pour tentative erronée est terminée. - Ajout de la possibilité de consulter les informations sur le système s'il n'est pas installé pour les modèles de claviers avec écran. - Ajout de la possibilité pour l'utilisateur Maître de changer la combinaison lorsqu'elle est installée. De plus, l'utilisateur Maître ne peut pas rétablir la combinaison par défaut. - Ajout d'autres messages d'information pour les modèles de clavier avec écran. - Prolongation du délai entre les pressions sur les touches avant que le clavier ne se mette en veille. - Ajout de la prise en charge de la mise à jour du firmware lorsqu'il n'est pas installé. - Ajout de la prise en charge du changement de combinaison en cas de désinstallation pour les modèles de claviers sans écran. - Les utilisateurs récemment ajoutés disposeront désormais des privilèges d'accès et d'audit par défaut. - Ajout de la prise en charge du paramètre Observer l'heure d'été pour le modèle 702. - Ajout du clignotement du boîtier de réinitialisation en cas de tentative de réinitialisation. - Diverses autres corrections de bugs mineurs. <p>REMARQUE : Lorsque l'un des dispositifs (claviers ou serrures) dispose de cette version de firmware, les autres périphériques doivent être mis à jour pour être configurables via le logiciel.</p>
1.3.1.4	7 août 2024	<ul style="list-style-type: none"> - Ajout d'un nouveau mode utilisateur : « Double + Manager » - Ajout d'une nouvelle fonctionnalité : le verrou doit être rentré pour accéder au menu.
1.4.0.2	19 août 2024	<ul style="list-style-type: none"> - Ajout d'une nouvelle fonctionnalité : l'utilisateur maître peut être supprimé.

Annexe C : Mode d'emploi de LA GARD 700 Basic (Pêne dormant ou pêne pivotant à deux mains)

Compatibilité et identification

- Les claviers et serrures 700 Basic ne sont pas compatibles avec les serrures et claviers de la série 700 ou les serrures et claviers LA GARD existants.
- Les claviers et serrures 700 Basic sont compatibles avec le logiciel et les accessoires suivants de la série 700 :
 - Boîtier de réinitialisation de la série 700 (référence 704065).
 - Alimentation CA de la série 700 (référence 701131).
 - Logiciel pour mise à jour du firmware de la série 700 uniquement.
 - Dongle USB de la série 700 (référence 707040).
 - Câble USB vers mini-USB de la série 700 (référence 203325).
- Appuyez sur la touche # du clavier pour savoir quelle serrure LA GARD Basic est installée. Les claviers 700 Basic allumeront la fonction de rétroéclairage, mais ils ne répondront pas à cette commande.
Note : les modèles de clavier 701-705 répondront avec une LED verte.



Opérations utilisateur

Opérations utilisateur	Code Super Master Reset (facultatif)	Gestionnaire	Utilisateur
Réinitialiser la serrure	Oui	Non	Non
Ouvrir la serrure	Non	Oui	Oui
Changer de combinaison propre	❖	Oui	Oui
Activer/Réintégrer un utilisateur	Non	Oui	Non
Désactiver un utilisateur	Non	Oui	Non
Supprimer l'utilisateur	Non	Oui	Non
Mettre à jour le firmware (nécessite une connexion au logiciel de la série 700)	Non	Oui	Non

❖ Le code Super Master Reset doit être modifié par rapport à la valeur par défaut avant de modifier la combinaison du manager. C'est la seule possibilité que vous avez de définir le code. Une fois défini, il ne peut plus être modifié. Si le code n'est pas défini à ce stade, la fonction Super Master Reset ne sera pas disponible.

Fonctionnement d'une serrure et navigation

- Pour ouvrir une serrure, entrez la combinaison à 6 chiffres.
- La serrure doit être ouverte dans les 4 secondes qui suivent la saisie d'une combinaison valide.
- Pour ouvrir un coffret muni d'une serrure à pêne pivotant, tournez la poignée du coffret en position ouverte et ouvrez la porte.
- Pour ouvrir un conteneur muni d'une serrure à pêne dormant, tournez le clavier ou le cadran de façon à rétracter le pêne et ouvrez la porte.

- Lors de la fermeture d'un coffret, assurez-vous qu'il a bien été sécurisé.
- Pour entrer une commande d'opération sur la serrure, entrez la combinaison à 6 chiffres et appuyez sur le dernier chiffre pendant 3 secondes jusqu'à ce que le clavier réponde avec  et que la LED reste allumée.
- En cas d'erreur lors de la saisie de la combinaison ou de la commande, attendez trente secondes et renouvelez l'opération.
- Un double signal  indique que la combinaison ou la commande est valide et acceptée.
- Un triple signal  indique que la combinaison ou la commande n'est pas valide.
- Le code Super Master Reset (SMR) doit être modifié par rapport à la valeur par défaut 55555555 avant que la combinaison du manager ne soit modifiée, sinon l'option SMR ne sera pas disponible. Une fois que le code Super Master Reset a été défini, il ne peut plus être modifié, sauf si la serrure est réinitialisée à l'aide d'un boîtier de réinitialisation compatible.

Fonctionnement d'une serrure et navigation

Reportez-vous au Guide de démarrage rapide de la série LA GARD 700 ou au Guide d'installation des serrures sécurisées pour prendre connaissance des instructions de montage. La serrure doit être montée et connectée au clavier avant de mettre sous tension ou d'insérer des piles.











1. Montez le clavier.
2. Montez la serrure.
3. Connectez le clavier au port ENT de la serrure.
4. Ajoutez les piles et/ou connectez l'alimentation. La serrure répondra pour confirmer qu'elle est prête à fonctionner.  Ouvrez la serrure en utilisant le code Manager par défaut 123456.

Remarque : si le clavier est connecté à l'alimentation et qu'aucune serrure n'est détectée dans les 10 secondes, le clavier émet un signal d'erreur.  x5

Une fois la serrure et le clavier correctement connectés, le clavier confirme qu'il est prêt à fonctionner.  Appuyez sur une touche numérique pour vérifier à nouveau la connexion.

Démarrage rapide : 1 manager/1 utilisateur/code Super Master Reset

Exécutez toute la programmation avec la porte du conteneur ouverte. Testez chaque combinaison utilisateur avant de fermer le conteneur.













1. Modifier le code Super Master Reset (Facultatif)	Appuyez sur la touche 0 pendant 3 secondes  Entrez le code par défaut 55555555 et appuyez sur le dernier chiffre pendant 3 secondes   La LED reste allumée. Appuyez sur 0  Entrez un nouveau code à 8 chiffres  Entrez à nouveau le nouveau code à 8 chiffres  La LED s'éteint	Le code Super Master Reset peut être utilisé.
2. Modifier la combinaison (recommandé)	Ouvrez le conteneur, entrez 000000  Entrez la combinaison par défaut 123456  La LED reste allumée. Entrez la nouvelle combinaison (par exemple, 654321)  Entrez à nouveau la nouvelle combinaison (par exemple, 654321)  Testez la combinaison avant de fermer le	La combinaison du manager est modifiée.

	conteneur La LED s'éteint	
3. Activer un utilisateur – Commande 1 (Facultatif)	<p>Entrez la nouvelle combinaison du manager et maintenez le dernier chiffre pendant 3 secondes La LED reste allumée.</p> <p>Appuyez sur 1 </p> <p>Entrez la nouvelle combinaison utilisateur </p> <p>Entrez à nouveau la nouvelle combinaison utilisateur </p> <p>Testez la combinaison</p> <p>La LED s'éteint</p>	Un nouvel utilisateur est actif avec la combinaison.

Fonctionnement d'une serrure et navigation

Opération	Action	Exigence	Résultat
Définir le code Super Master Reset	<p>Appuyez sur la touche 0 pendant 3 secondes </p> <p>Entrez le code par défaut 55555555 et maintenez le dernier chiffre pendant 3 secondes La LED reste allumée.</p> <p>Appuyez sur 0 </p> <p>Entrez un nouveau code à 8 chiffres </p> <p>Entrez à nouveau le nouveau code à 8 chiffres </p> <p>La LED s'éteint</p>	<p>Opération de configuration.</p> <p>Doit être effectuée avant que le manager ne change sa combinaison.</p>	Le code Super Master Reset peut être utilisé.
Ouvrir la serrure	<p>Entrez la combinaison active </p> <p>Ouvrez le conteneur</p>	Manager ou Utilisateur	La serrure est ouverte. Le verrou peut être rétracté en 4 secondes.
Change Combination (Changer de combinaison)	<p>Il est recommandé d'effectuer cette opération lorsque le conteneur est ouvert.</p> <p>Méthode 1 :</p> <p>Entrez 000000 </p> <p>Entrez la combinaison existante (par exemple, 123456) La LED reste allumée.</p> <p>Entrez la nouvelle combinaison (par exemple, 654321) </p> <p>Entrez à nouveau la nouvelle combinaison (par exemple, 654321) </p> <p>La LED s'éteint</p> <p>OU</p> <p>Méthode 2 :</p> <p>Entrez la combinaison existante (par exemple, 123456).</p> <p>Maintenez le dernier chiffre pendant 3 secondes La LED reste allumée.</p> <p>Appuyez sur 0</p> <p>Entrez la nouvelle combinaison (par exemple, 654321) </p> <p>Entrez à nouveau la nouvelle combinaison (par exemple, 654321) La LED s'éteint</p>	Manager ou Utilisateur	La combinaison est modifiée

Testez la combinaison avant de fermer le conteneur.

Activer l'utilisateur Commande 1	Entrez la combinaison du manager et maintenez le dernier chiffre pendant 3 secondes  La LED reste allumée. Appuyez sur 1  Entrez la nouvelle combinaison utilisateur  Entrez à nouveau la nouvelle combinaison utilisateur  Testez la combinaison La LED s'éteint.	Gestionnaire	Un nouvel utilisateur est actif avec la combinaison.
Désactiver un utilisateur Commande 2	Entrez la combinaison du manager et maintenez le dernier chiffre pendant 3 secondes  La LED reste allumée Appuyez sur 2  La LED s'éteint	Manager	L'utilisateur est désactivé. La combinaison est conservée mais elle n'est pas active.
Reinstater un utilisateur (Réintégrer un utilisateur) Commande 1	Entrez la combinaison du manager et maintenez le dernier chiffre pendant 3 secondes  La LED reste allumée Appuyez sur 1  La LED s'éteint	Manager	Un utilisateur désactivé est activé avec la combinaison existante
Supprimer l'utilisateur Commande 3	Entrez la combinaison du manager et maintenez le dernier chiffre pendant 3 secondes  La LED reste allumée Appuyez sur 3  La LED s'éteint	Manager	L'utilisateur est supprimé. La combinaison est supprimée.
Réinitialiser la serrure avec le code Super Master Reset	Appuyez sur la touche 0 pendant 3 secondes  Entrez le code Super Master Reset et maintenez le dernier chiffre pendant 3 secondes  Appuyez sur 8  La LED s'éteint	Le code Super Master Reset doit être défini.	La combinaison Super Master reste inchangée. La combinaison du manager est 123456. Aucune combinaison utilisateur n'existe.

Autres fonctions

Pénalité pour tentative erronée

La saisie de 4 combinaisons non valides consécutives déclenche une pénalité de 5 minutes. Pendant cette période de pénalité :

- La LED du clavier clignote toutes les 10 secondes.
- Le clavier ne répond pas à l'utilisation des touches numériques.

Une fois le délai de 5 minutes écoulé, 2 combinaisons non valides consécutives déclenchent une autre période de pénalité de 5 minutes. Cette procédure se poursuit jusqu'à ce qu'une combinaison valide soit saisie.

Pile faible/Remplacement des piles

Il est recommandé de changer les piles une fois par an. N'utilisez que des piles alcalines 9 volts de haute qualité.

Avertissement de pile faible – Le clavier répétera un signal 5 fois pendant l'ouverture de la serrure.  x5 Cet avertissement indique que la pile est faible et qu'elle doit être remplacée.

Avertissement critique de pile faible – Le clavier répond à chaque pression sur une touche en répétant ce signal 10 fois  x10

Cet avertissement indique que la serrure ne peut pas fonctionner en toute sécurité. La pile doit être remplacée avant que la serrure ne fonctionne.

Réinitialisation mécanique avec le boîtier de réinitialisation

Une réinitialisation mécanique peut être effectuée à l'aide du boîtier de réinitialisation LA GARD (référence 704065). L'utilisation d'un boîtier de réinitialisation de la série 700 permet de réinitialiser une serrure sur les paramètres par défaut ci-dessous :

- Le code Super Master Reset reviendra à la valeur par défaut 55555555 et devra être défini avant de modifier la combinaison du manager.
- La combinaison du manager reviendra à la valeur par défaut 123456.
- Aucun utilisateur actif n'existera.



Une fois le boîtier de réinitialisation connecté à une serrure sécurisée, les utilisateurs supprimés ne pourront pas être récupérés. Tous les paramètres seront restaurés sur les valeurs par défaut. TOUTE communication depuis le clavier est ignorée lorsque le boîtier de réinitialisation est connecté à la serrure. L'accès à la zone sécurisée DOIT être maintenu (garder la porte d'accès ouverte) jusqu'à ce que le boîtier de réinitialisation soit déconnecté de la serrure. Si la porte d'accès est fermée, il faudra percer la serrure pour la rouvrir.

Pour procéder à une réinitialisation à l'aide du boîtier de réinitialisation :

1. Retirez les piles ou débranchez la serrure de toute source d'alimentation.
2. Appuyez sur 0 pendant 10 secondes pour décharger toute énergie résiduelle.
3. Connectez le boîtier de réinitialisation au port BAT de la serrure sécurisée.
4. La LED du boîtier de réinitialisation s'allume pendant environ 3 secondes, puis s'arrête lorsque la réinitialisation est terminée. Ne débranchez pas le boîtier avant que la réinitialisation ne soit terminée.
5. Débranchez le boîtier de réinitialisation de la serrure sécurisée.
6. Une fois la réinitialisation terminée, la combinaison du manager sera réinitialisée à sa valeur par défaut 123456 et le code Super Master Reset reviendra à sa valeur par défaut 55555555.
7. Rebranchez l'alimentation de la serrure. Testez en ouvrant la serrure avec la combinaison par défaut du manager, à savoir 123456. Note : si la LED du boîtier de réinitialisation ne s'allume pas. Débranchez le boîtier de réinitialisation et répétez les étapes 1 et 2.

Mise à jour du firmware

Lorsqu'un nouveau firmware est disponible, les fichiers correspondants sont mis à la disposition des utilisateurs du logiciel LA GARD. Le firmware du clavier et de la serrure peut être mis à jour à l'aide du client du logiciel LA GARD. Pour mettre à jour le firmware de la serrure et du clavier à la version actuelle, le Manager doit disposer d'un ordinateur avec le logiciel de la série 700 installé, d'un dongle USB de la série 700 (référence 7047040) et d'un câble USB vers mini-USB (référence 203325).

1. Connectez le clavier au PC. Branchez le dongle USB de la série 700 sur le port USB du PC. Branchez le port USB du câble sur le dongle. Branchez ensuite le câble mini-USB sur le port du clavier de la serrure.
2. Entrez la combinaison du manager et maintenez le dernier chiffre pendant 3 secondes  La LED reste allumée.
3. Appuyez sur 6.  La LED reste allumée. Note : l'unité est en mode chargement de firmware pendant environ 60 secondes. Pendant cette période, l'unité ignorera toutes les saisies sur le clavier pour permettre la communication entre le logiciel et l'unité.















4. Utilisez le logiciel pour sélectionner et charger le dernier fichier du firmware 700 BASIC. La LED reste allumée jusqu'à ce que la connexion soit établie. Si aucune connexion n'est établie au bout de 60 secondes, le délai expire et la LED s'éteint. Une fois la connexion établie, la LED du clavier clignote en vert pendant toute la durée de la mise à jour.
5. La LED du clavier arrête de clignoter en vert pour signaler que la mise à jour du firmware est terminée.

Remarque : Les serrures et claviers 700 Basic sont compatibles uniquement avec le firmware 700 Basic. Le firmware 700 Basic n'est pas compatible avec d'autres modèles de la série 700. Si un firmware incompatible est choisi, le logiciel de la série 700 affiche une erreur et maintient la connexion jusqu'à ce qu'un firmware compatible soit sélectionné. Pour supprimer l'erreur, sélectionnez le firmware approprié et effectuez la mise à jour.

Si une commande incompatible est sélectionnée, la serrure peut répondre par une LED rouge qui peut rester allumée jusqu'à 20 secondes. Pendant ce temps, le clavier ne répond pas aux pressions sur les touches.

Annexe D : Configuration simple de LA GARD de la série 700 : 702 avec 1 Manager/1 utilisateur standard/combinaison à 6 chiffres































Conseils de navigation

- Toute pression sur une touche réveille le système. Les commandes ci-dessous sont indiquées avec la touche  comme pression de touche pour réveiller le système. Lorsqu'elle n'est pas nécessaire, la serrure émet un bref flash rouge  et un bip faible  signalant que la serrure ignore RETOUR et attend votre commande #.
- La touche # pendant une séquence de commandes annule la séquence
- Démarrez une nouvelle chaîne de commande ouverte en saisissant l'id et la combinaison
-  La touche Retour soumet généralement les frappes précédentes
- Une commande # réussie recevra une réponse avec     
- En cas d'échec, la commande # recevra une réponse     
- Le voyant lumineux reste vert pendant la saisie d'une commande #. Ce voyant s'éteint lorsque la commande est annulée ou terminée.

Commandes de configuration initiale (pour 1 Manager/1 utilisateur standard)

Les commandes ci-dessous sont indiquées avec la touche  comme pression de touche pour réveiller le système. Lorsqu'elle n'est pas nécessaire, la serrure émet un bref flash rouge et un bip faible signalant que la serrure ignore cette touche et attend votre commande #.

Les événements d'audit indiqués ci-dessous ne sont pas enregistrés pour les modèles 701.

	Action	Chaîne de commande	Résultat
Ouvrez le coffret à l'aide du code d'ouverture par défaut 1. Gardez le coffret ouvert pendant que vous effectuez ces commandes de configuration.			
Étape 1 Installer avec utilisateur préconfiguré	Ajouter un manager préconfiguré : #50 Modifier la combinaison Maître : #52 Installer la serrure : #22	 #50                             	

	Ouvrir uniquement : #50	(combinaison) 2 1 Privilège d'ouverture uniquement	utilisateurs doivent changer la combinaison lors de la première utilisation Audit : événement 14 enregistré
Étape 3 Modifier les combinaisons (recommandé)	Modifier la combinaison Manager : #52 Modifier la combinaison de l'utilisateur standard : #52	#52 01 (ID) 123456 (combinaison) 01 (ID) _ _ _ _ _ (nouvelle combinaison à 6 chiffres) 01 (ID) _ _ _ _ _ (nouvelle combinaison) #52 02 (ID) 123456 (combinaison) 02 (ID) _ _ _ _ _ (nouvelle combinaison à 6 chiffres) 02 (ID) _ _ _ _ _ (nouvelle combinaison)	Clavier : Serrure : combinaison modifiée Audit : événement 14 enregistré Clavier : Serrure : combinaison modifiée Audit : événement 14 enregistré

























Autres paramètres de fonctions système







Les commandes ci-dessous sont indiquées avec la touche comme pression de touche pour réveiller le système. Lorsqu'elle n'est pas nécessaire, la serrure émet un bref flash rouge et un bip faible signalant que la serrure ignore cette touche et attend votre commande #.

Les événements d'audit indiqués ci-dessous ne sont pas enregistrés pour les modèles 701.

Action	Chaîne de commande	Exigence	Résultat
Définir/Modifier la longueur de la combinaison : #11	#11 00 (ID) _ _ _ _ _ (combinaison) 6 pour 6 chiffres #11 00 (ID) _ _ _ _ _ (combinaison) 7 pour 7 chiffres #11 00 (ID) _ _ _ _ _ (combinaison) 8 pour 8 chiffres #11 00 (ID) _ _ _ _ _ (combinaison) 9 pour 9 chiffres	Maître uniquement Note : impact sur les combinaisons d'utilisateurs existantes	Clavier : Serrure : la longueur des combinaisons a été modifiée pour le manager et les utilisateurs standard. Note : la longueur de la combinaison maître reste inchangée à partir de 8 caractères. La modification de la longueur de combinaison aura un impact sur les combinaisons d'utilisateurs existantes. * Utilisez le Maître pour réinitialiser les combinaisons d'utilisateurs après avoir modifié la longueur de la combinaison. Les utilisateurs doivent ensuite changer la combinaison lors de la première utilisation. Audit : événement 31 enregistré

Définir Force Change Combo (Forcer changement de combinaison)	<p>Forcer changement de combinaison activé/désactivé :</p> <p>#17 (désactivé par défaut)</p> <p>Ne pas demander de changement de combinaison :</p> <p>🔊 #17 00 (ID) _ _ _ _ _ (combinaison) 0 🔊</p> <p>Demander un changement de combinaison :</p> <p>🔊 #17 00 (ID) _ _ _ _ _ (combinaison) 1 🔊</p>	Maître uniquement	Clavier : 🗂️🗂️🗂️🔊🔊🔊 Serrure : demander un changement de combinaison à la première utilisation sera Activé/Désactivé Audit : événement 46 enregistré
Activer/Désactiver l'avertisseur sonore : #41	<p>🔊 #41 __ (ID) _ _ _ _ _ (combinaison) 0 🔊 pour avertisseur sonore désactivé</p> <p>🔊 #41 __ (ID) _ _ _ _ _ (combinaison) 1 🔊 pour avertisseur sonore activé</p>	Maître ou Manager	Clavier : 🗂️🗂️🗂️🔊🔊🔊 Serrure : l'avertisseur sonore est activé/désactivé
Activer le port de mise à jour du firmware : #99	<p>🔊 #99 __ (ID) _ _ _ _ _ (combinaison) 🔊</p>	Maître ou Manager	Clavier : 🗂️🗂️🗂️🔊🔊🔊 Serrure : le firmware peut être mis à jour par le logiciel de la série 700. Audit : événement 37/38 enregistré
Ouvrir PC Link : #30	<p>🔊 #30 __ (ID) _ _ _ _ _ (combinaison) 🔊</p>	Maître, Manager ou Utilisateur disposant de privilèges	Clavier : 🗂️🗂️🗂️🔊🔊🔊 la LED verte clignote pendant le transfert de données Serrure : peut être configurée via le logiciel Audit : événements 33 et 34 enregistrés Note : les modèles 702 prennent en charge les fonctions de comparaison PC LINK, de programmation et d'audit non disponibles sur les modèles 701
Activer/désactiver le rétroéclairage : #40 (702 uniquement)	<p>🔊 #40 __ (ID) _ _ _ _ _ (combinaison) 0 🔊 pour la désactivation</p> <p>🔊 #40 __ (ID) _ _ _ _ _ (combinaison) 1 🔊 pour l'activation</p>	Maître ou Manager (702 uniquement)	Clavier : 🗂️🗂️🗂️🔊🔊🔊 Serrure : le rétroéclairage est activé/désactivé
Réglage de l'heure locale : #65 (702 uniquement)	<p>#65 __ (ID) _ _ _ _ _ (combinaison) AAMMJJ🔊</p> <p>HHmm</p> <p>AA=Année, MM=Mois, HHmm=Heure/Minutes (24 heures)</p>	Maître ou Manager (702 uniquement)	Clavier : 🗂️🗂️🗂️🔊🔊🔊 Serrure : Heure définie Audit : événement 2 enregistré













<p>Activer/Désactiver/Modifier la temporisation : #72 (702 uniquement)</p>	<p>pour activer : #72 _ _ (ID) _ _ _ _ _ _ _ _ (combinaison) XX YY ➡</p> <p>XX=Période de temporisation en minutes 1-99, YY=Créneau de confirmation en minutes 1-60</p> <p>pour désactiver : #72 _ _ (ID) _ _ _ _ _ _ _ _ (combinaison) 00 01 ➡</p> <p>00=Période de temporisation en minutes, 01=Créneau de confirmation en minutes</p>	<p>Maître ou Manager (702 uniquement)</p>	<p>Clavier :      </p> <p>Serrure : La temporisation est activée, avec la période de temporisation et le créneau de confirmation sélectionnés, ou désactivée</p> <p>Audit : événement 8 enregistré</p> <p>Note : Lors de la modification des paramètres de temporisation pour désactiver ou réduire la période de temporisation, le nouveau paramètre de temporisation ne sera pas appliqué tant que la serrure ne sera pas ouverte selon les exigences de temporisation précédentes</p>
<p>Autoriser l'outrepassement de la temporisation (TDO) : #73 (702 uniquement)</p>	<p>#73 00 (ID) _ _ _ _ _ _ _ _ (combinaison) 1 ➡ pour Activer et autoriser TDO</p> <p>#73 00 (ID) _ _ _ _ _ _ _ _ (combinaison) 0 ➡ pour Désactiver et interdire TDO</p>	<p>Maître uniquement (702 uniquement)</p>	<p>Clavier :      </p> <p>Serrure : l'outrepassement de la temporisation est activé/désactivé</p> <p>Audit : événement 39/40 enregistré</p>
<p>Configuration du signal d'entrée : #16 (702 uniquement)</p>	<p>#16 00 (ID) _ _ _ _ _ _ _ _ (combinaison) 0 ➡ Ignorer</p> <p>#16 00 (ID) _ _ _ _ _ _ _ _ (combinaison) 1 ➡ Verrouillage à distance</p> <p>#16 00 (ID) _ _ _ _ _ _ _ _ (combinaison) 2 ➡ TDO à distance</p> <p>#16 00 (ID) _ _ _ _ _ _ _ _ (combinaison) 3 ➡ Outrepassement de double utilisateur</p>	<p>Maître uniquement (702 uniquement)</p>	<p>Clavier :      </p> <p>Serrure : la serrure réagit au signal d'entrée comme indiqué</p> <p>Audit : événement 43 enregistré</p>
<p>Réglage du mode utilisateur : #12 (702 uniquement)</p>	<p>#12 00 (ID) _ _ _ _ _ _ _ _ (combinaison) 0 ➡ Utilisateur unique</p> <p>#12 00 (ID) _ _ _ _ _ _ _ _ (combinaison) 1 ➡ Double utilisateur, ne s'applique pas au manager</p> <p>#12 00 (ID) _ _ _ _ _ _ _ _ (combinaison) 2 ➡ Double utilisateur, s'applique au manager</p>	<p>Maître uniquement (702 uniquement)</p>	<p>Clavier :      </p> <p>Serrure : le mode utilisateur est défini comme sélectionné</p> <p>Audit : événement 30 enregistré</p>

Activer/Désactiver le mode contrainte : #14 (702 uniquement)	#14 00 (ID) _ _ _ _ _ (combinaison) 0 ➡ pour désactiver #14 00 (ID) _ _ _ _ _ (combinaison) 1 ➡ pour activer	Maître uniquement (702 uniquement)	Clavier :       Serrure : le mode contrainte est désactivé/activé
---	---	---------------------------------------	--

Commandes d'opération

Les commandes ci-dessous sont indiquées avec la touche ➡ comme pression de touche pour réveiller le système. Lorsqu'elle n'est pas nécessaire, la serrure émet un bref flash rouge et un bip faible signalant que la serrure ignore cette touche et attend votre commande #.

Les événements d'audit indiqués ci-dessous ne sont pas enregistrés pour les modèles 701.

Action	Chaîne de commande	Exigence	Résultat
Changer de combinaison : #52	➡ #52 _ _ (ID) _ _ _ _ _ (combinaison) _ _ (ID) _ _ _ _ _ (nouvelle combinaison) _ _ (ID) _ _ _ _ _ (nouvelle combinaison) ➡	Maître, Manager ou Utilisateur standard, longueur de combinaison 6-9 selon les besoins (Maître en requiert 8)	Clavier :       Serrure : combinaison modifiée Audit : événement 14 enregistré
Ouvrir la serrure (utilisateur unique)	➡ _ _ (ID) _ _ _ _ _ (combinaison) Signal de contrainte +1/-1 dernier chiffre de la combinaison (702 uniquement) Boîtier d'alarme et connectivité d'alarme requis pour l'alarme silencieuse	Manager ou Utilisateur standard disposant de privilèges	Clavier :       Serrure : s'ouvre Audit : événement 10 enregistré pour un déverrouillage réussi événement 21 en cas de déverrouillage avec TDO événement 23 en cas de déverrouillage avec la combinaison de contrainte événement 18 Verrou rentré (bascule de verrou requise) événement 19 Verrou sorti (bascule de verrou requise)

Ouverture de la serrure (double utilisateur) (702 uniquement)	<p>🔑 __ (ID) _ _ _ _ _ (combinaison)</p> <p>🔑 __ (ID) _ _ _ _ _ (combinaison)</p> <p>Signal de contrainte +1/-1 dernier chiffre de la combinaison (702 uniquement)</p> <p>Boîtier d'alarme et connectivité d'alarme requis pour l'alarme silencieuse</p>	Manager ou Utilisateur standard disposant de privilèges	Clavier : 🗂️🗂️🗂️🔊🔊🔊 Serrure : combinaison modifiée Audit : événement 10 enregistré pour un déverrouillage réussi événement 21 en cas de déverrouillage avec TDO événement 23 en cas de déverrouillage avec la combinaison de contrainte événement 18 Verrou rentré (bascule de verrou requise) événement 19 Verrou sorti (bascule de verrou requise)
Annuler la temporisation : #74 (702 uniquement)	#74 __ (ID) _ _ _ _ _ (combinaison) 🔑	Maître, Manager ou Utilisateur standard La période de temporisation doit être active	Clavier : 🗂️🗂️🗂️🔊🔊🔊 Serrure : reste verrouillée. La période de temporisation est terminée. Aucune fenêtre d'ouverture ne sera lancée.

Commandes d'administration des utilisateurs

Les commandes ci-dessous sont indiquées avec la touche 🔑 comme pression de touche pour réveiller le système. Lorsqu'elle n'est pas nécessaire, la serrure émet un bref flash rouge et un bip faible signalant que la serrure ignore cette touche et attend votre commande #.

Les événements d'audit indiqués ci-dessous ne sont pas enregistrés pour les modèles 701.

Action	Chaîne de commande	Exigence	Résultat
Ajouter un utilisateur standard : #50	<p>Ouvrir uniquement : #50 __ (ID) _ _ _ _ _ (combinaison) __ (nouvel ID) _ _ _ _ _ (nouvelle combinaison) 2 1 </p> <p>Auditer uniquement : #50 __ (ID) _ _ _ _ _ (combinaison) __ (nouvel ID) _ _ _ _ _ (nouvelle combinaison) 2 2 </p> <p>Ouvrir + Audit : #50 __ (ID) _ _ _ _ _ (combinaison) __ (nouvel ID) _ _ _ _ _ (nouvelle combinaison) 2 3 </p> <p>Ouvrir + TDO : #50 __ (ID) _ _ _ _ _ (combinaison) __ (nouvel ID) _ _ _ _ _ (nouvelle combinaison) 2 5 </p> <p>Ouvrir + Audit + TDO : #50 __ (ID) _ _ _ _ _ (combinaison) __ (nouvel ID) _ _ _ _ _ (nouvelle combinaison) 2 7 </p>	<p>Maître ou Manager</p> <p>La longueur de combinaison doit répondre aux exigences</p>	<p>Clavier : </p> <p>Serrure : Nouvel utilisateur disposant des privilèges identifiés. L'utilisateur doit changer la combinaison lors de la première utilisation.</p> <p>Audit : événement 14 enregistré</p>
Ajouter un utilisateur Manager : #50	<p>Ouvrir uniquement : #50 __ (ID) _ _ _ _ _ (combinaison) __ (nouvel ID) _ _ _ _ _ (nouvelle combinaison) 4 1 </p> <p>Auditer uniquement : #50 __ (ID) _ _ _ _ _ (combinaison) __ (nouvel ID) _ _ _ _ _ (nouvelle combinaison) 4 2 </p> <p>Ouvrir + Audit : #50 __ (ID) _ _ _ _ _ (combinaison) __ (nouvel ID) _ _ _ _ _ (nouvelle combinaison) 4 3 </p> <p>Ouvrir + TDO : #50 __ (ID) _ _ _ _ _ (combinaison) __ (nouvel ID) _ _ _ _ _ (nouvelle combinaison) 4 5 </p> <p>Ouvrir + Audit + TDO : #50 __ (ID) _ _ _ _ _ (combinaison) __ (nouvel ID) _ _ _ _ _ (nouvelle combinaison) 4 7 </p>	<p>Maître uniquement</p> <p>Le Manager doit être créé par le Maître</p> <p>La longueur de combinaison doit répondre aux exigences</p>	<p>Clavier : </p> <p>Serrure : nouvel utilisateur disposant des privilèges identifiés. L'utilisateur doit changer la combinaison lors de la première utilisation</p> <p>Audit : événement 14 enregistré</p>
Activer/Désactiver un utilisateur : #54	<p> #54 __ (ID) _ _ _ _ _ (combinaison) __ (utilisateur à changer) 0 pour désactiver l'utilisateur</p> <p> #54 __ (ID) _ _ _ _ _ (combinaison) __ (utilisateur à changer) 1 pour activer l'utilisateur</p>	<p>Maître ou Manager</p> <p>Le Manager doit être géré par le Maître</p>	<p>Clavier : </p> <p>Serrure : utilisateur activé/désactivé</p> <p>Audit : événement 14 enregistré</p>

























Modifier les privilèges utilisateur : #55	Ouvrir uniquement : 🗎 #55 __ (ID) _ _ _ _ _ (combinaison) __ (utilisateur à changer) 1 🗎 Auditer uniquement : 🗎 #55 __ (ID) _ _ _ _ _ (combinaison) __ (utilisateur à changer) 2 🗎 Ouvrir + Audit : 🗎 #55 __ (ID) _ _ _ _ _ (combinaison) __ (utilisateur à changer) 3 🗎 Ouvrir + TDO : 🗎 #55 __ (ID) _ _ _ _ _ (combinaison) __ (utilisateur à changer) 5 🗎 Ouvrir + Audit + TDO : 🗎 #55 __ (ID) _ _ _ _ _ (combinaison) __ (utilisateur à changer) 7 🗎	Maître ou Manager Les privilèges du Manager doivent être modifiés par le Maître	Clavier : 🗎🗎🗎🗎🗎 Serrure : le privilège de l'utilisateur a été modifié comme identifié Audit : événement 14 enregistré
Supprimer l'utilisateur : #56	🗎 #56 __ (ID) _ _ _ _ _ (combinaison) __ (utilisateur à supprimer)	Maître ou Manager Le Manager doit être supprimé par le Maître	Clavier : 🗎🗎🗎🗎🗎 Serrure : utilisateur supprimé Audit : événement 14 enregistré
Réinitialiser la combinaison de l'utilisateur : #57	🗎 #57 __ (ID) _ _ _ _ _ (combinaison) __ (ID à réinitialiser) _ _ _ _ _ (nouvelle combinaison) __ (ID à réinitialiser) _ _ _ _ _ (nouvelle combinaison) 🗎	Maître ou Manager Le Manager doit être réinitialisé par le Maître La longueur de combinaison doit répondre aux exigences	Clavier : 🗎🗎🗎🗎🗎 Serrure : l'utilisateur aura une nouvelle combinaison initiale. L'utilisateur doit changer la combinaison lors de la première utilisation. Audit : événement 14 enregistré

Désinstaller/Réinstaller/Réinitialiser le clavier et la serrure

Les commandes ci-dessous sont indiquées avec la touche 🗎 comme pression de touche pour réveiller le système. Lorsqu'elle n'est pas nécessaire, la serrure émet un bref flash rouge et un bip faible signalant que la serrure ignore cette touche et attend votre commande #.

Les événements d'audit indiqués ci-dessous ne sont pas enregistrés pour les modèles 701.

Action	Chaîne de commande	Exigence	Résultat
Réinstaller le clavier : #32	🗎 #32 __ (ID) _ _ _ _ _ (combinaison) 🗎	Privilège Ouvrir requis	Clavier : les flashes alternés rouge et vert indiquent que le même modèle de clavier n'est pas appairé. Le succès de la procédure est indiqué par 🗎🗎🗎🗎🗎 Serrure : la serrure est installée sur le clavier Audit : événement 17 enregistré

Désinstaller la serrure : #23	 #23 00 (ID) _ _ _ _ _ (combinaison) 	Maître uniquement	Clavier :       Serrure : n'est plus installée sur le clavier, tous les paramètres sont maintenus Audit : événement 11 enregistré
Réinitialiser la serrure : #25	 #25 00 (ID) _ _ _ _ _ (combinaison) 	Maître uniquement	Clavier :       Serrure : La combinaison Maître est réinitialisée à 12345678. Tous les utilisateurs sont supprimés. Tous les réglages par défaut sont restaurés. La serrure sera désinstallée du clavier Audit : événement 4 enregistré
Installer la serrure : #22	 #22 00 (ID) _ _ _ _ _ (combinaison) 	Désinstallée : la valeur par défaut de la combinaison Maître a été modifiée.	Clavier :       Serrure : installée Audit : événement 5 enregistré



LA GARD 700 Series

Support Documents:

Installation Manuals

LA GARD 700 Series Battery Box Installation Box

LA GARD 700 Series Keypad Installation Guide

LA GARD 700 Series Multiplexer Installation Box

LA GARD 700 Series Power Supply Installation Guide

LA GARD 700 Series Reset Box Installation Box

LA GARD 700 Series Safe Lock Installation Guide

LA GARD 700 Series Alarm Box Installation Guide

LA GARD 700 Series Installation Best Practices

Brochures and Spec Sheets:

LA GARD 700 Series Brochure

LA GARD 700 Series All Model Spec Sheet

LA GARD 700 Series Model 702 Spec Sheet

LA GARD 700 Series Model 703 Spec Sheet

LA GARD 700 Series Model 704 Spec Sheet

LA GARD 700 Series Model 705 Spec Sheet

Operation Manuals:

LA GARD 700 Series – System User Guide

LA GARD 700 Series – Software Installation & Registration Guide (EN)



dormakaba YouTube Channel

Support Videos:

Play list: dormakaba Safe Locks (12 Video Playlist)
www.youtube.com/playlist?list=PLbUIGrItJi1LldY-EqbSfUqW0bh9cttp

Sales Support:

sales.safelocks.us@dormakaba.com

Technical Support Contact Information:

customer-service-kml.us@dormakaba.com
8am-8pm EST, +1 888 950 4715

Comment pouvons-nous t'aider ?

Des questions ? Nous serions heureux de vous conseiller.

Contactez-nous: sales.safelocks.us@dormakaba.com

LA GARD 700 Series

Anleitung für Systembenutzer Für die Modelle 700 Basic–705



Inhalt

1 Einleitung	6
1.1 Zugelassene Standards	6
1.2 Elektrische Vorsichtsmaßnahmen	7
1.3 Werkzeuge	7
2 Typisches Systemlayout (Einzel- und Mehrschlosssystem)	8
2.1 Hardware von Tresorschlössern	9
2.2 Systemkomponenten	9
2.2.1 Tastatur	9
2.2.2 Multiplexer	10
2.2.3 Tresorschloss	10
2.2.4 AC-Adapter	10
2.2.5 Batteriebox	10
2.2.6 Alarmbox	10
2.2.7 Resetbox	10
2.2.8 Batch	10
2.2.9 Besondere Hinweise zur Stromversorgung	11
2.3 Erste Schritte	12
3 Verwendung des Systems	12
3.1 Definitionen der Tastaturmodelle	12
3.2 Tastatur – Layout, Verwendung und Einstellungen	15
3.2.1 Layout und allgemeine Verwendung der Tastatur	15
3.2.2 Verwendung einer Tastatur mit Display – Menüeinstellungen	15
3.2.3 Verwendung einer Tastatur ohne Display – Rautetasten-Befehle	17
3.3 Systemfunktionen	18
3.3.1 Systeminformationen (nur Display)	19
3.3.2 Hintergrundbeleuchtungsmodus	20
3.3.2.1 Hintergrundbeleuchtungsmodus – Tastatur mit Display	20
3.3.2.2 Hintergrundbeleuchtungsmodus – Tastatur 702 (ohne Display)	20
3.3.3 Summermodus	20
3.3.3.1 Summermodus – Tastatur mit Display	20
3.3.3.2 Summermodus – Tastatur ohne Display	21
3.3.4 Codelänge	21

3.3.4.1 Codelänge – Tastatur mit Display	21
3.3.4.2 Codelänge – Tastatur 702.....	21
3.3.5 Code-Änderung erzwingen	22
3.3.5.1 Code-Änderung erzwingen – Tastatur mit Display.....	22
3.3.5.2 Code-Änderung erzwingen – Tastatur 702.....	22
3.3.6 Benutzermodus.....	22
3.3.6.1 Benutzermodus – Tastatur mit Display	23
3.3.6.2 Benutzermodus – Tastatur 702	23
3.3.7 Berechtigungsnachweismodus (nur Modelle 703B, 704B und 705)	23
3.3.8 Bedrohungsmodus (Stiller Alarm).....	24
3.3.8.1 Bedrohungsmodus – Tastatur mit Display	24
3.3.8.2 Bedrohungsmodus – Tastatur 702	24
3.3.9 Eingangssignal.....	24
3.3.9.1 Eingangssignal – Tastatur mit Display	25
3.3.9.2 Eingangssignal – Tastatur 702	25
3.3.10 Zum Ändern öffnen („Open 2 Change“)	25
3.3.10.1 Zum Ändern öffnen („Open 2 Change“) – Tastatur mit Display.....	26
3.3.10.2 Zum Ändern öffnen („Open 2 Change“) – 702-Tastatur	26
3.4 Benutzer	26
3.4.1 Schlossbenutzertypen.....	26
3.4.1.1 Master.....	26
3.4.1.2 Manager.....	27
3.4.1.3 Standardbenutzer	27
3.4.2 Benutzerberechtigungen	27
3.4.2.1 Benutzerberechtigungen – Schloss öffnen („Schlosszugang“)......	27
3.4.2.2 Benutzerberechtigungen – Schloss prüfen.....	28
3.4.2.3 Benutzerberechtigungen – Umgehung der Zeitverzögerung mit Code	28
3.4.2.4 Benutzerberechtigungen – Umgehung der Zeitverzögerung mit Berechtigungsnachweis des Batch	28
3.4.3 Zuweisen von Benutzer-IDs und Benutzerberechtigungen	32
3.4.3.1 Benutzer hinzufügen – Tastatur mit Display	32
3.4.3.2 Benutzer hinzufügen – Tastatur 702	33
3.4.4 Benutzer bearbeiten.....	33
3.4.4.1 Benutzer bearbeiten – Tastatur mit Display	33
3.4.4.2 Benutzer bearbeiten – Tastatur 702	34
3.4.5 Benutzer löschen.....	35
3.4.5.1 Benutzer löschen – Tastatur mit Display	35
3.4.5.2 Benutzer löschen – Tastatur 702	35
3.4.5.3 Master-Benutzer löschen.....	35

3.5 Schloss und Tastatur installieren (elektronisch koppeln)	36
3.5.1 Schloss und Tastatur mit OLED-Display installieren (elektronisch koppeln)	36
3.5.2 Schloss und Tastatur 702 installieren (elektronisch koppeln).....	37
3.5.2.1 Standardinstallationsprozess.....	37
3.5.2.2 Mit einem vorkonfigurierten Benutzer installieren	37
3.6 Ein Schloss öffnen	39
3.6.3 Ein Schloss öffnen – Tastatur mit Display.....	39
3.6.4 Ein Schloss öffnen – Tastatur 702.....	39
3.6.5 Ein Schloss öffnen – Fernsperre	39
3.7 Code ändern	40
3.7.1 Code ändern – Tastatur mit Display	40
3.7.2 Code ändern – Tastatur 702	40
3.8 Tastatur erneut installieren	41
3.9 Uhrzeit/Datum/Sommerzeit ändern	41
3.9.1 Uhrzeit/Datum/Sommerzeit ändern – Tastatur mit Display.....	41
3.9.2 Uhrzeit/Datum/Sommerzeit ändern – Tastatur 702	42
3.10 Batteriestände	42
3.10.1 Warnung bei niedrigem Batteriestand	42
3.10.1.1 Warnung bei niedrigem Batteriestand – Tastatur mit Display	42
3.10.1.2 Warnung bei niedrigem Batteriestand – Tastatur 702	43
3.10.2 Warnung bei kritisch niedrigem Batteriestand	43
3.10.2.1 Warnung bei kritisch niedrigem Batteriestand – Tastatur mit Display	43
3.10.2.2 Warnung bei kritisch niedrigem Batteriestand – Tastatur ohne Display.....	43
3.10.3 Austauschen der Batterien in kritisch niedrigem Ladezustand.....	43
3.11 Prüfprotokolle anzeigen (nur Tastatur mit Display)	43
3.12 Manipulationssperre	44
3.13 Schlösser	44
3.13.1 Montage eines Schlosses.....	44
3.13.2 Ein Schloss deinstallieren (elektronisch entkoppeln)	45
3.13.2.1 Ein Schloss deinstallieren – Tastatur mit Display	45
3.13.2.2 Ein Schloss deinstallieren – Tastatur 702	45
3.13.3 Ein Schloss zurücksetzen	45
3.13.3.1 Master Reset – Tastatur mit Display.....	46
3.13.3.2 Master Reset – Tastatur 702.....	46
3.13.3.3 Mechanisches Zurücksetzen	46
3.14 Zeitverzögerung	47
3.14.1 Zeitverzögerung aktivieren/deaktivieren.....	47

3.14.1.1	Zeitverzögerung aktivieren/deaktivieren – Tastatur mit Display.....	47
3.14.1.2	Zeitverzögerungszählermodus – Tastatur mit Display.....	48
3.14.1.3	Zeitverzögerung aktivieren/deaktivieren – Tastatur 702.....	48
3.14.2	Ein Schloss während einer Zeitverzögerung öffnen.....	48
3.14.2.1	Ein Schloss während einer Zeitverzögerung öffnen – Tastatur mit Display	48
3.14.2.2	Ein Schloss während einer Zeitverzögerung öffnen – Tastatur 702.....	49
3.14.3	Eine Zeitverzögerung abbrechen.....	49
3.14.3.1	Eine Zeitverzögerung abbrechen – Tastatur mit Display.....	49
3.14.3.2	Eine Zeitverzögerung abbrechen – Tastatur 702.....	50
3.14.4	Umgehung der Zeitverzögerung zulassen	50
3.14.4.1	Umgehung der Zeitverzögerung zulassen – Tastatur mit Display	50
3.14.4.2	Umgehung der Zeitverzögerung zulassen – Tastatur 702	50
3.14.5	Mit Umgehung mit Code ein Schloss während einer Zeitverzögerung öffnen	51
3.14.5.1	Mit Umgehung mit Code ein Schloss während einer Zeitverzögerung öffnen – Tastatur mit Display	51
3.14.5.2	Mit Umgehung mit Code ein Schloss während einer Zeitverzögerung öffnen – Tastatur 702.....	51
3.14.6	Mit Umgehung mit BATCH ein Schloss während einer Zeitverzögerung öffnen.....	51
3.15	Automatisches Öffnen.....	53
3.15.1	Aspekte der Funktion „Automatisches Öffnen“	53
3.15.1.1	Interaktionen der Funktion „Automatisches Öffnen“ mit anderen Funktionen.....	54
3.15.1.2	Feedback der Funktion „Automatisches Öffnen“	55
3.15.1.3	Feedback der Funktion „Automatisches Öffnen“ bei niedrigem oder kritischem Batteriestand	55
3.15.2	Funktion „Automatisches Öffnen“ konfigurieren – Tastatur mit Display	56
3.16	Zeitpläne für Zeitsperren zuweisen	56
	(nur Modelle 704 und 705).....	56
3.17	Regeln für Datum und Uhrzeit in Schlössern der LA GARD 700er-Serie	57
3.18	Feedback zur Batch-Identifizierung	59
3.18.1	Feedback zum Berechtigungsnachweis des Batch.....	59
3.18.2	Niedriger Batteriestand und kritisch niedriger Batteriestand des Batch	59
4	Systemsicherheit	59
4.1	Datenverschlüsselung	59
4.2	Behandlung des Anfangscodes	60
5	LA GARD Software.....	60
5.1	Mit LA GARD Software einen Benutzer hinzufügen.....	60
5.2	Einen Benutzer in der Tastatur installieren	61
5.3	Firmware-Aktualisierung.....	61
5.4	Prüfprotokolle abrufen	63

5.5 Mit LA GARD Software Zeitpläne für Zeitsperren hinzufügen (nur Modelle 704 und 705)	64
Anhang A: Liste der Prüfungen	65
Anhang B: Versionshinweise zur LA GARD 700er-Serie	66
Anhang C: LA GARD 700 Basic – Bedienungsanleitung (beidseitiger Schwenkriegel oder Sperrriegel)	73
Anhang D: Einfache Konfiguration der LA GARD 700er-Serie: 702 mit 1 Manager/1 Standardbenutzer/sechsstelligem Code	79

1 Einleitung

Das vorliegende Handbuch enthält allgemeine Informationen zur Verwendung und Programmierung der elektronischen Kombinationsschlösser der Modelle 700 Basic–705 der LA GARD 700er-Serie mit allen Komponenten, einschließlich Zubehör und Software-Client. Im Rahmen des vorliegenden Handbuchs wird vorausgesetzt, dass der Installateur ausreichende Kenntnisse in den Bereichen Elektrik, Mechanik und Computertechnik besitzt und mit Tresorschlosssystemen und ihren Komponenten vertraut ist. Um Zuverlässigkeit und Sicherheit beim Betrieb der Anlage zu gewährleisten, sind alle im vorliegenden Handbuch beschriebenen Sicherheitsvorkehrungen einzuhalten.

1.1 Zugelassene Standards

Die Tresorschlösser der Produktfamilie LA GARD erfüllen die folgenden zugelassenen Standards:

- UL 2058 (Elektronische Hochsicherheitsschlösser)
- EN 1300:2018
- Modell: 705 – FCC ID: 2ASNP-705, IC ID: 24793-705
- Modell: DKL70X – FCC ID: 2ASNP-DKL70X, IC ID: 24793-DKL70X
- VDS 2395 Klasse 2, Modelle: 700 Basic–704
- SBSC 3880:2015, Modelle: 700 Basic–704
- CNPP A2p – Stufe B/E, Modelle: 700 Basic–704

Hinweis: Bei der Prüfung dieser Anlage wurde ihre Konformität mit den Grenzwerten für ein digitales Gerät der Klasse B gemäß Teil 15 der FCC-Regeln bestätigt. Diese Grenzwerte wurden so gestaltet, dass ein angemessener Schutz vor Störungen bei einer Installation in Wohnbereichen erreicht wird. Diese Anlage generiert und verwendet Hochfrequenzenergie, kann auch Hochfrequenzenergie abstrahlen und kann Störungen der Funkkommunikation verursachen, wenn sie nicht gemäß den Anweisungen installiert und verwendet wird. Es kann jedoch nicht garantiert werden, dass in einer bestimmten Installation keine Störungen auftreten. Wenn diese Anlage Störungen des Radio- oder Fernsehempfangs verursacht, was durch einfaches Aus- und Wiedereinschalten der Anlage festgestellt werden kann, dann kann der Benutzer auch zunächst selbst versuchen, mit einer der folgenden Maßnahmen die Störungen zu beseitigen:

- Neuausrichten oder Versetzen der Empfangsantenne
- Vergrößern des Abstands zwischen Anlage und Empfänger
- Anschließen der Anlage an einer Steckdose, die sich in einem anderen Stromkreis befindet als die Steckdose, an der der Empfänger angeschlossen ist
- Inanspruchnahme der Hilfe des Händlers oder eines erfahrenen Radio/TV-Technikers

Nicht von dormakaba USA Inc. genehmigte Änderungen oder Modifizierungen können dazu führen, dass die Benutzungserlaubnis für dieses Gerät erlischt.

Dieses Gerät enthält lizenzfreie Sender/Empfänger, die die lizenzfreien RSS-Standards von Innovation, Science and Economic Development Canada erfüllen. Für den Betrieb gelten folgende Bedingungen:

1. Dieses Gerät darf keine Funkstörungen verursachen.
2. Dieses Gerät muss Störsignale aufnehmen, einschließlich solcher, die seinen Betrieb beeinträchtigen können.

L'émetteur/récepteur exempt de licence contenu dans le présent appareil est conforme aux CNR d'Innovation, Sciences et Développement économique Canada applicables aux appareils radio exempts de licence.

L'exploitation est autorisée aux deux conditions suivantes :

1. L'appareil ne doit pas produire de brouillage.
2. L'appareil doit accepter tout brouillage radioélectrique subi, même si le brouillage est susceptible d'en compromettre le fonctionnement.

CET APPAREIL EST CONFORME À LA NORME RSS INDUSTRIE CANADA EXEMPT DE LICENCE. Son fonctionnement est soumis aux deux conditions suivantes:(1) Cet appareil ne doit pas provoquer d'interférences et(2) Cet appareil doit accepter toute interférence, y compris les interférences pouvant causer un mauvais fonctionnement du dispositif. Cet appareil numérique de la classe [B] respecte toutes les exigences du Règlement sur le matériel brouilleur du Canada.

1.2 Elektrische Vorsichtsmaßnahmen

Stellen Sie sicher, dass die benötigten Alkali-Batterien neu und in gutem Zustand sind. Undichte Batterien können Sachschäden an Komponenten und auch Personenschäden verursachen. Solange nicht alle Schritte der Installation abgeschlossen sind, darf keine Spannung angelegt werden. Andernfalls können Schäden an Komponenten die Folge sein. Netzteile dürfen nur an geerdeten Netzsteckdosen, die den geltenden Bauvorschriften entsprechen, angeschlossen werden. Bei Spannungsversorgung aus dem Wechselstromnetz muss das Netzteil gemäß NFPA 70 und allen für elektrotechnische Anlagen geltenden Vorschriften installiert werden.

1.3 Werkzeuge

Laut Empfehlung von dormakaba USA Inc. sollten für die Installation von LA GARD Tresorschlössern und deren Komponenten die folgenden Werkzeuge vorhanden sein:

- Digitales Spannungsmessgerät
- Drahtschere und Spitzzange
- Satz verschiedener Schraubendreher
- Bohrmaschine und Bohrer
- Maschinelle Säge (Bandsäge, Handsäge)
- US- oder metrische Gewindebohrer
- Feile oder vergleichbares Werkzeug
- Gesamte Dokumentation zu Installation/Hardware

2 Typisches Systemlayout (Einzel- und Mehrschlosssystem)

Die folgenden Unterabschnitte enthalten Beschreibungen der Komponenten eines Tresorschlosssystems mit entsprechenden Abbildungen. Detaillierte Informationen zur Installation der Hardware und zur sachgemäßen Verwendung der Geräte finden Sie in der Dokumentation des jeweiligen Produkts.

Die folgenden Abbildungen (Abbildungen 1 und 2) zeigen die vollständigen Systemlayouts für Einzel- und Mehrschlosssysteme. Beachten Sie, dass in Ihrem System möglicherweise nicht alle dargestellten Komponenten enthalten sind.

Abbildung 1: Einzelschlosssystem



Abbildung 2: Mehrschlosssystem



2.1 Hardware von Tresorschlössern

Die Komponenten des LA GARD Systems wurden erfolgreich auf Kompatibilität mit dem LA GARD System getestet und dürfen nicht ersetzt werden. Informationen zu Montage, Anschluss und Installation finden Sie in der Dokumentation der jeweiligen Komponente. Der Tresor selbst muss für die Schlosshardware geeignet sein, um ein Maximum an Sicherheit zu erreichen. Tresore bestimmter Marken und Modelle sind für dieses LA GARD Tresorschlosssystem möglicherweise nicht geeignet. Wenn Sie sich unsicher sind, wenden Sie sich bitte an dormakaba USA Inc. Sales oder Support.

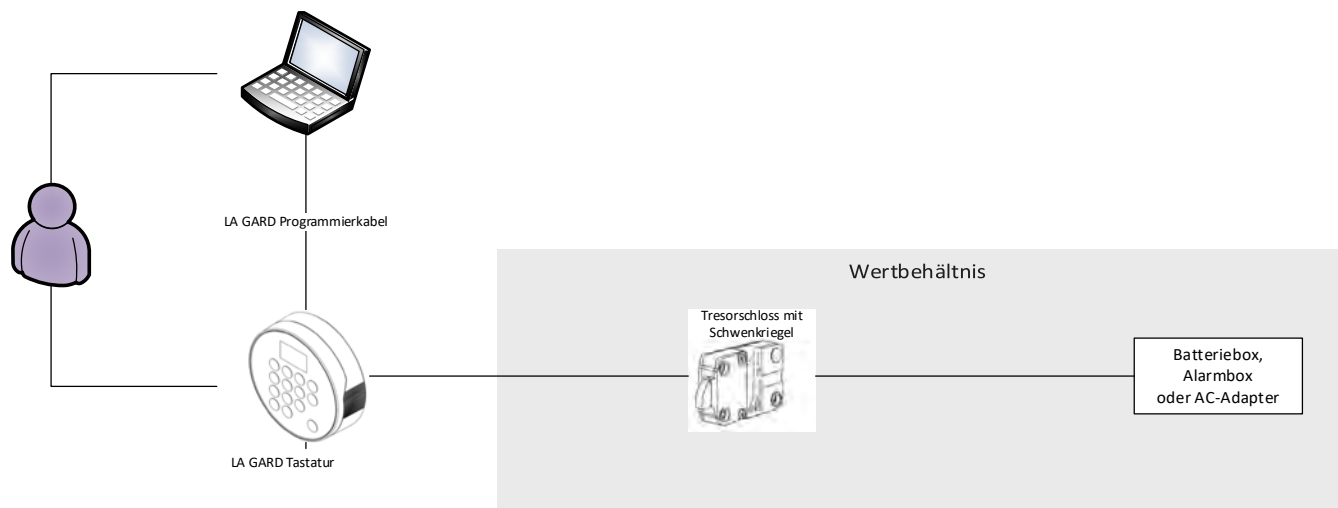
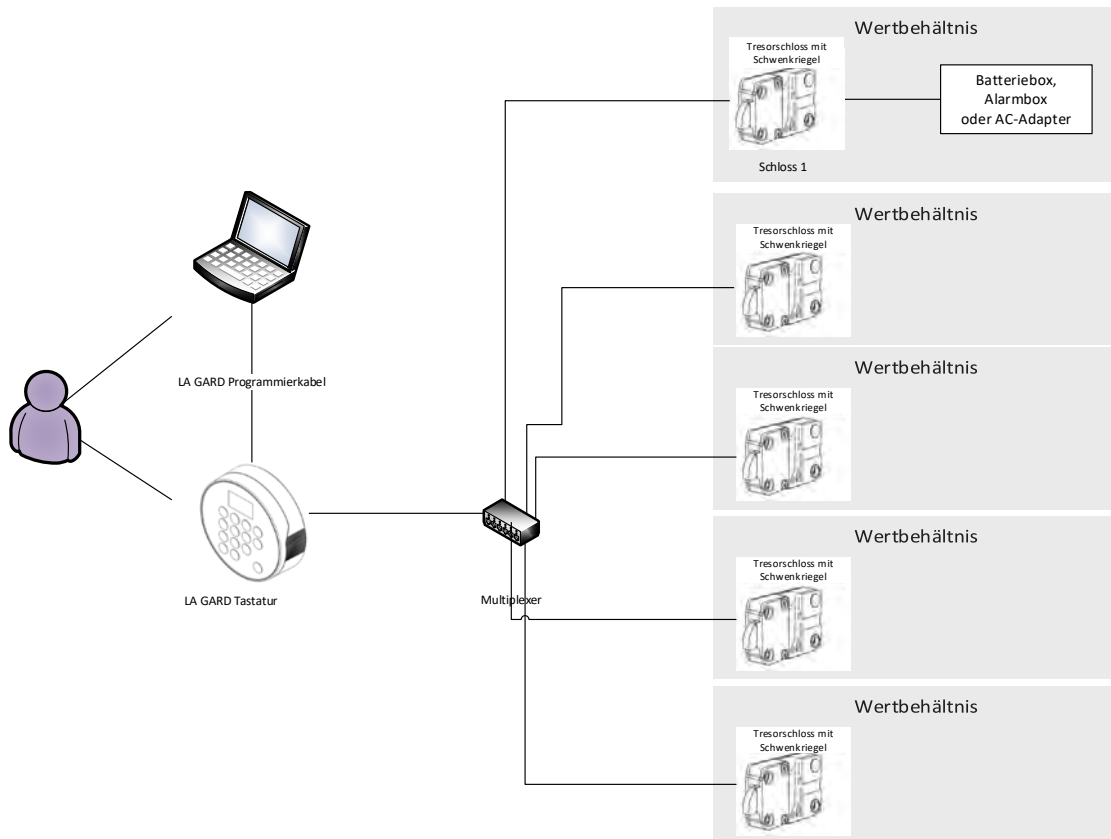
2.2 Systemkomponenten

Je nach Kundenanforderungen kann jedes System etwas anders aussehen. Die folgenden Unterabschnitte enthalten Beschreibungen des gesamten LA GARD Tresorschlosssystems.

2.2.1 Tastatur

Die Tastatur gibt es in zwei Varianten: mit Display und ohne Display. Bei der Variante mit Display erscheinen Meldungen in der Anzeige. Bei der Variante ohne Display werden die Meldungen in Form bestimmter LED-Blinksignale und Signaltöne ausgegeben. Die Tastatur ist die Benutzerschnittstelle für das gesamte System. Alle Tastaturen sind in manipulationssicherer und in wartungsfähiger Ausführung verfügbar. Je nach Option werden die Tastaturen unterschiedlich montiert. Weitere Informationen finden Sie im Keypad Installation Guide (Montageanleitung für Tastatur, Dokument Nr. 7033.0322).

2.2.2 Multiplexer

Der Multiplexer kommt in Mehrschlosssystemen zum Einsatz und ermöglicht das Verbinden mehrerer Tresorschlösser mit der Tastatur. Weitere Informationen finden Sie im Multiplexer Installation Guide (Montageanleitung für Multiplexer, Dokument Nr. 7038.0521). Der Multiplexer wurde nicht gemäß UL geprüft. (Artikel-/Bestellnummer 704033, „Multiplexer“)

2.2.3 Tresorschloss

Das Tresorschloss ist ein Schloss mit Sperrriegel, Federriegel oder Schwenkriegel, das ver- und entriegelt, wenn die Tastatur korrekte Benutzerberechtigungs-nachweise erhält. Dieses Schlosssystem gibt es je nach Anwendung in vielen Varianten. Weitere Informationen finden Sie im Safe Lock Installation Guide (Montageanleitung für Tresorschloss, Dokument Nr. 7034.1121).

2.2.4 AC-Adapter

Der AC-Adapter kann als Stromquelle für das System verwendet werden, wenn Batterien allein nicht ausreichen. Weitere Informationen finden Sie im AC Adapter Installation Guide (Montageanleitung für AC-Adapter, Dokument Nr. 7037.0320). (Artikel-/Bestellnummer 701107, „AC-Power Supply Multi-Adapter“)

2.2.5 Batteriebox

Die Batteriebox kann als sekundäre Stromquelle für das LA GARD System dienen. Weitere Informationen finden Sie im Battery Box Installation Guide (Montageanleitung für Batteriebox, Dokument Nr. 7035.0421). Die Batteriebox wurde nicht gemäß UL geprüft. (Artikel-/Bestellnummer 704055, „Battery Box“)

2.2.6 Alarmbox

Die Alarmbox ist ein hart verdrahtetes externes Alarmgerät. Wenn die Alarmbox verwendet wird, muss sie am BAT-Anschluss von Schloss 1 angeschlossen werden. Die Alarmbox ermöglicht die Eingabe einer Fernsperre, die den Befehl zum Öffnen eines Schlosses blockieren kann. Weitere Informationen finden Sie im Alarm Box Installation Guide (Dokument Nr. 7036.0320). Die Alarmbox wurde nicht gemäß UL geprüft. (Artikel-/Bestellnummer 704045, „Alarm Box“)

2.2.7 Resetbox

Die Resetbox bietet die Möglichkeit, Benutzer zu entfernen und den Master-Code zurückzusetzen. Um das Schloss zurücksetzen zu können, darf es ausschließlich von der Resetbox mit Strom versorgt werden. Dazu muss seine Verbindung zur Spannungsversorgung (Netzteil oder Batterie) getrennt werden. Die Resetbox muss am BAT-Anschluss an der Rückseite des LA GARD Tresorschlosses angeschlossen sein. An der Resetbox befindet sich eine grüne LED, die leuchtet, während die Rücksetzfunktion ausgeführt wird. Wenn ein Schloss bereits zurückgesetzt wurde, leuchtet die LED beim Anwenden der Resetbox nicht.

Die Resetbox funktioniert nur in Verbindung mit LA GARD Tresorschlössern mit einem BAT-Anschluss (also nicht mit Schlössern älterer Modelle der Serie LG BASIC). Weitere Informationen finden Sie im Reset Box User Guide (Benutzerleitfaden für Resetbox, Dokument Nr. 7039.0521). Die Resetbox wurde nicht gemäß UL geprüft. (Artikel-/Bestellnummer 704065, „Reset Box“)

2.2.8 Batch

Der Batch dient als sekundärer Bluetooth®-Berechtigungs-nachweis zum Code eines Benutzers. Der Batch kann bei einer Tastatur des Modells 705 registriert und einem Benutzer zugewiesen werden.

Der Berechtigungsnachweis des Batch wurde durch UL nicht auf Konformität mit UL 2058 geprüft. Wenn jedoch der Berechtigungsnachweis eines Batch verwendet wird, ist zusätzlich ein Benutzercode erforderlich, um ein Schloss zu öffnen. Der Batch kann nicht als alleiniges Mittel zum Bedienen und Öffnen eines Schlosses verwendet werden. (Artikel-/Bestellnummer 890165, „FOB (Bluetooth Enabled Credential)“)

2.2.9 Besondere Hinweise zur Stromversorgung

Alle Komponenten des Systems werden aus einer Stromquelle versorgt. Solange das System mit 9 V Gleichspannung versorgt wird, arbeitet es wie gewünscht. Es ist nicht notwendig, einige oder alle Komponenten aus mehreren Stromquellen zu versorgen.

Einige besondere Hinweise:

- Bei den Tastaturen in Standardausführung werden zwei 9-V-Batterien benötigt, die in das Fach eingelegt werden können.
- Bei den Tastaturen in flacher Ausführung ist eine Batteriebox oder ein Netzteil für die Stromversorgung erforderlich. An diesen Tastaturen befindet sich ein Anschluss für eine Notstrombatterie zur Stromversorgung von außerhalb des sicheren Wertbehältnisses.
- Als Zubehör ist eine Batteriebox der Serie LA GARD 700 verfügbar, die innerhalb des sicheren Wertbehältnisses angebracht werden kann, um das System mit Strom zu versorgen.
- An das primäre Schloss kann eine Alarmbox der Serie LA GARD 700 angeschlossen werden, um das System mit Strom zu versorgen. Diese Alarmbox muss sich in der sicheren Seite des Wertbehältnisses befinden.
- Als Zubehör kann ein Netzteil der Serie LA GARD 700 verwendet werden, um das System mit Strom aus dem normalen Netz zu versorgen. Dieses Netzteil kann am BAT-Anschluss jedes Schlosses in einer Mehrschlosskonfiguration angeschlossen werden.
- In Mehrschlossinstallationen mit einem Multiplexer wird dringend empfohlen, das Netzteil zu verwenden.
- Beim Zurücksetzen eines Schlosses über die Resetbox der Serie LA GARD 700 muss eine 9-V-Batterie in der Resetbox eingesetzt sein, um die Stromversorgung bei der kurzen Verwendungsdauer zu gewährleisten.

2.3 Erste Schritte

In diesem Abschnitt wird die typische Verwendung eines Einzel- oder Mehrschlosssystems mit Einzel- oder Mehrbenutzerkonfiguration beschrieben. Dabei wird auf die jeweiligen Abschnitte im vorliegenden Dokument verwiesen.

Führen Sie die folgenden Schritte aus, um mit dem Implementieren eines Systems zu beginnen:

1. Systemanforderungen identifizieren
 - a. Erforderliche Systemkomponenten identifizieren – Lesen Sie den [Abschnitt 2.2 „Systemkomponenten“](#). Dort finden Sie die Verfahren zur Installation der einzelnen Komponenten eines Systems. Bei einem Einzelschlosssystem wird kein Multiplexer benötigt.
 - b. Erforderliche Systemfunktionen identifizieren – Lesen Sie den [Abschnitt 3.3 „Systemfunktionen“](#). Dort finden Sie einen Überblick über die Berechtigungen der einzelnen Benutzer für die Verwendung des Systems.
 - c. Erforderliche Benutzertypen und Benutzerberechtigungen identifizieren – Lesen Sie die Abschnitte [3.4.1 „Schlossbenutzertypen“](#) und [3.4.2 „Benutzerberechtigungen“](#). Dort finden Sie einen Überblick über die Berechtigungen der einzelnen Benutzer für die Verwendung des Systems.
2. Das System konfigurieren
 - a. Schlösser installieren (elektronisch koppeln) – Lesen Sie den [Abschnitt 3.5 „Schloss und Tastatur installieren \(elektronisch koppeln\)“](#). Dort finden Sie die Anleitung zur Durchführung dieses Schrittes.
 - b. Benutzer hinzufügen – Lesen Sie den [Abschnitt 3.4.3 „Zuweisen von Benutzer-IDs und Benutzerberechtigungen“](#). Dort finden Sie die Anleitung zum Hinzufügen aller Benutzer, die keine Master-Benutzer sind.
 - c. Code des Master-Benutzers ändern – Lesen Sie den [Abschnitt 3.7 „Code ändern“](#). Dort finden Sie die Anleitung zum Ändern des Codes für den Master-Benutzer.
3. Das System anpassen
 - a. Bei Tastaturen der Modelle 702–705 Datum und Uhrzeit einstellen – Lesen Sie den [Abschnitt 3.9 „Uhrzeit/Datum/Sommerzeit ändern“](#). Dort finden Sie die Anleitung zum Einstellen der Zeit.
 - b. Weitere Systemfunktionen konfigurieren – Lesen Sie den [Abschnitt 3.3 „Systemfunktionen“](#). Dort finden Sie die Anleitung zum Konfigurieren benutzerspezifischer Optionen.

3 Verwendung des Systems

Dieser Abschnitt enthält Informationen zur Verwendung des installierten Systems und zur Ausführung bestimmter Funktionen. Beachten Sie, dass in Ihrer Installation möglicherweise nicht alle dargestellten Komponenten und Funktionen enthalten sind.

3.1 Definitionen der Tastaturmodelle

Tabelle 1: Definitionen der Tastaturmodelle

	700 Basic	Modell 702, 702D	Modell 703, 703B	Modell 704, 704B	Modell 705
Tastatur mit OLED-Display <small>(3,25 cm (1,28 Zoll), einfarbig, 128 x 64)</small>	Nein	Nur 702D	Ja	Ja	Ja

	700 Basic	Modell 702, 702D	Modell 703, 703B	Modell 704, 704B	Modell 705
Kompatible Schlosstypen ‡(Schwenkriegel, Sperrriegel, Federriegel)	Schwenkriegel, Sperrriegel	‡Alle	‡Alle	‡Alle	‡Alle
Max. Anz. Benutzer (einschl. Master- und Manager-Benutzer)	2	30	30	50	100
Max. Anz. Master-Benutzer	1 (Optional)	1	1	1	1
Max. Anz. Manager	1	1	1	2	2
Anz. Schlösser	1	1	2	5	5
Vieraugen-Prinzip	Nein	Ja	Ja	Ja	Ja
Rücksetzungsfunktion	Ja	Ja	Ja	Ja	Ja
Verzögerung	Nein	0-99 Min.	0-99 Min.	0-99 Min.	0-99 Min.
Bestätigungsfenster	Nein	1-60 Min.	1-60 Min.	1-60 Min.	1-60 Min.
Umgehung der Zeitverzögerung (TDO)	Nein	Ja	Ja	Ja	Ja
TDO mit BLE-Schlüsselanhänger	Nein	Nein	Nein	Nein	Ja
Programmierbar über Tastatur	Ja	Nur 702D	Ja	Ja	Ja
Programmierbar über PC	Nein	Ja	Ja	Ja	Ja

	700 Basic	Modell 702, 702D	Modell 703, 703B	Modell 704, 704B	Modell 705
Prüfereignisse	Nein	500	500	2000	6000
Prüfprotokoll anzeigen	Nein	Nur 702D	Ja	Ja	Ja
Herunterladbares Prüfprotokoll	Nein	Ja	Ja	Ja	Ja
Bedrohungsalarman	Nein	Ja	Ja	Ja	Ja
Codelänge	6	11 (2id + 6-9)	11 (2id + 6-9)	11 (2id + 6-9)	11 (2id + 6-9)
Tastatur mit Hintergrundbeleuchtung	Ja	Ja	Ja	Ja	Ja
Riegelschaltkontakt-Option*	Nein	Ja	Ja	Ja	Ja
Manipulationssperre	Ja	Ja	Ja	Ja	Ja
Batterieversorgung	2 x 9 V	2 x 9 V	2 x 9 V	2 x 9 V	2 x 9 V
Option in flacher Ausführung	Nein	Ja	Ja	Ja	Nein
Zusätzliches Netzteil*	Ja	Ja	Ja	Ja	Ja
VdS 2396 – Klasse 2	Ja	Ja	Ja	Ja	Nein
UL 2058 – UL Typ 1	Ja	Ja	Ja	Ja	Ja
EN1300 – Stufe B	Ja	Ja	Ja	Ja	Nein

	700 Basic	Modell 702, 702D	Modell 703, 703B	Modell 704, 704B	Modell 705
SBSC – 3880-2015	Ja	Ja	Ja	Ja	Nein
CNPP q2p – Level B/E	Ja	Ja	Ja	Ja	Nein
Zeitplan für Zeitsperren	Nein	Nein	Nein	Ja	Ja
Doppelberechtigungsnachweis	Nein	Nein	Nur 703B	Nur 704B	Ja
Gewährleistung	2 Jahre ab DoM	2 Jahre ab DoM	2 Jahre ab DoM	2 Jahre ab DoM	2 Jahre ab DoM
Erweiterte Garantie*	Ja	Ja	Ja	Ja	Ja
Aktualisierbare Firmware	Ja	Ja	Ja	Ja	Ja
Riegel eingefahren, um Änderungen vorzunehmen	Nein	Ja	Ja	Ja	Ja

*Separater Verkauf

3.2 Tastatur – Layout, Verwendung und Einstellungen

3.2.1 Layout und allgemeine Verwendung der Tastatur

Die folgende Liste enthält die Tasten auf der Tastatur mit ihren Funktionen:

- Ziffernblock: Kann für die Eingabe von Benutzercodes, von #-Befehlen (bei Tastaturen ohne Display) und von bestimmten optionalen Funktionen in der Anzeige (bei Tastaturen mit Display) verwendet werden
- Rautetaste (#): Wird verwendet, um zur vorherigen Anzeige zurückzukehren oder um die Tastatur zu aktivieren, ohne eine Zahl einzugeben
- Aufwärtspfeil und Abwärtspfeil (↕): Zum Navigieren durch die Optionen (bei Tastaturen mit Display)
- Eingabetaste (↵): Zum Bestätigen einer Auswahl oder Abschließen einer Tastenkombination

3.2.2 Verwendung einer Tastatur mit Display – Menüeinstellungen

Um in das Hauptmenü zu gelangen, drücken Sie eine nicht numerische Taste und geben anschließend Ihre Benutzerberechtigungsangabe ein.

Die folgende Tabelle enthält die einzelnen Menüeinstellungen mit ihren Untereinstellungen in der Schnittstelle bei Tastaturen mit Display. Beachten Sie, dass die Verfügbarkeit eines Menüs von der Benutzerrolle und/oder den Benutzerberechtigungen abhängt.

Tabelle 2: Menüeinstellungen (Tastatur mit Display)

Schloss öffnen			Ermöglicht dem Benutzer, ein Schloss zu öffnen.
Change Code	New Code		Ermöglicht dem Benutzer, seinen Code zu ändern.
Time/Date	Time Format		Zwischen 12-Stunden- und 24-Stunden-Uhrzeitformat wählen.
	Date Format		Das Datumsformat ändern.
	Set Time Date		Uhrzeit und Datum ändern.
	Observe DST		Die Umstellung auf Sommerzeit aktivieren/deaktivieren.
Zeitschloss	Assign Access		Für ein Schloss den Zugang rund um die Uhr ermöglichen oder einen von zwei Zeitplänen zuweisen.
	View Access 1		Den Zugang von Zeitplan 1 anzeigen.
	View Access 2		Den Zugang von Zeitplan 2 anzeigen.
	View Holiday		Die zugewiesenen Feiertage anzeigen.
Prüfungen*			Transaktionsdaten eines Schlosses anzeigen.
PC Link*			Die Tastatur mit einem PC, auf dem der LA GARD Software-Client ausgeführt wird, verbinden.
Benutzer	Add		Einen Benutzer mit einer bestimmten Benutzer-ID hinzufügen.
	Edit		Einen Benutzer mit einer bestimmten Benutzer-ID bearbeiten.
	Delete		Einen Benutzer mit einer bestimmten Benutzer-ID löschen.
System	Sys Info	Tastatur	Batteriestatus, Firmware-Version, Modell und Seriennummern anzeigen.
		Schloss	Firmware-Versionen, Seriennummern, Nummern von Anschluss und Schloss und Öffnungszähler anzeigen.
	Backlight		Hintergrundbeleuchtung ein- und ausschalten.
	Summer		Summertone ein- und ausschalten.

	TD Cnt Mode		Zählung der Verzögerungsdauer aufwärts/abwärts festlegen oder keine Zeit in den Perioden anzeigen lassen.
	Code	Code Length	Die Länge eines Codes festlegen.
		Änderung erzwingen	Festlegen, ob neue Benutzer ihren Code nach der ersten Anmeldung ändern müssen (wählen Sie Ja/Nein).
	User Mode		Wählen Sie „Single“, „Mgr Override“, „Dual“ oder „Dual + Mgr“ aus.
	Cred Mode		Wählen Sie „Single“, „Dual“ oder „Dual + Mgr“ aus.
	Duress Mode*		Bedrohungsmodus (Stiller Alarm) aktivieren/deaktivieren.
	Input Signal	Disable Open	Konfiguriert das Eingangssignal für Funktion „Fernsperre“.
		Dly Override	Konfiguriert das Eingangssignal für Funktion „Umgehung der Zeitverzögerung“.
		Dual Override	Konfiguriert das Eingangssignal für Funktion „Umgehung des Vieraugen-Prinzips“.
	Zum Ändern öffnen (Open 2 Change)		Damit auf die Menüs zugegriffen werden kann, muss der Riegel eingefahren werden.
	Locks		Wählen Sie Installation, Deinstallation, Zeitplan für Zeitsperren, Zeiten der Zeitverzögerungskonfiguration, Zulässigkeit der Umgehung der Zeitverzögerung oder Zurücksetzen aus.
	FW Update		Bei bestehender Verbindung zu einem PC, auf dem der LA GARD Software-Client ausgeführt wird, eine Firmware-Aktualisierung ermöglichen.

*Nicht gemäß UL geprüft

3.2.3 Verwendung einer Tastatur ohne Display – Rautetasten-Befehle

Die folgende Tabelle enthält die einzelnen Rautetasten-Befehle mit ihrer Funktion bei einer Tastatur ohne Display. Weitere Informationen finden Sie in [Anhang C](#) und [Anhang D](#) (enthält #-Befehle für das Modell 702).

Tabelle 3: Rautetasten-Befehle (Tastatur ohne Display)

Codelänge festlegen	#11	PC Link öffnen	#30	Benutzercode zurücksetzen	#57
Benutzermodus festlegen	#12	Tastatur erneut installieren	#32	Observe DST	#63
Bedrohungsalarm einstellen (Stiller Alarm)	#14	Hintergrundbeleuchtung ein-/ausschalten	#40	Uhrzeit/Datum einstellen	#65

Eingangssignal konfigurieren	#16	Summer ein-/ausschalten	#41	Werte für Zeitverzögerung und Öffnungszeitfenster festlegen	#72
Code-Änderung erzwingen Ein/Aus	#17	Benutzer hinzufügen	#50	TDO-Zulässigkeit festlegen	#73
Riegel eingefahren, um Änderungen vorzunehmen	#18	Eigenen Code ändern	#52	Zeitverzögerung abbrechen	#74
Schloss installieren	#22	Benutzer aktivieren/deaktivieren	#54	FW-Aktualisierung aktivieren	#99
Schloss deinstallieren	#23	Benutzerberechtigungen für Schloss festlegen	#55		
Tastatur zurücksetzen	#25	Benutzer löschen	#56		

3.3 Systemfunktionen

Im Menü „System“ kann der Benutzer verschiedenste Einstellungen, wie zum Beispiel für Codelänge, Summer und Hintergrundbeleuchtung, anzeigen und ändern. Die folgende Tabelle enthält die Meldungen, die über Summer, über LED und in der Anzeige in Reaktion auf bestimmte Ereignisse ausgegeben werden.

Tabelle 4: Über Summer, über LED und in der Anzeige ausgegebene Meldungen

Ereignis	Summer	LED	Meldungen in der Anzeige (nur Display)
Systemaktivierung	Kurzer hoher Signalton	Kurzes grünes Blinksignal	N/A
Tastendruck	Kurzer Signalton	Kurzes grünes oder rotes Blinksignal	Hoher Signalton + grünes Blinksignal = Gültige Taste Niedriger Signalton + rotes Blinksignal = Ungültige Taste
Gültige Befehlsantwort	3 kurze hohe Signaltöne	3 kurze grüne Blinksignale	Success
Ungültige Befehlsantwort	3 kurze niedrige Signaltöne	3 kurze rote Blinksignale	Invalid Message
Manipulationssperre	2 kurze niedrige Signaltöne – alle 10 Sekunden	2 kurze rote Blinksignale – alle 10 Sekunden	Manipulationssperre
Manipulationssperre endet	2 kurze hohe Signaltöne	2 kurze grüne Blinksignale	

Ereignis	Summer	LED	Meldungen in der Anzeige (nur Display)
Verzögerung	1 niedriger Signalton – alle 10 Sekunden	1 rotes Blinksignal – alle 10 Sekunden	Verzögerung
Bestätigungsfenster	1 hoher Signalton – alle 10 Sekunden	1 grünes Blinksignal – alle 10 Sekunden	Bestätigungsfenster
Niedriger Batteriestand	2 niedrige Signaltöne	2 rote Blinksignale	Niedriger Batteriestand
Kritisch niedriger Batteriestand	3 lange niedrige Signaltöne	3 lange rote Blinksignale	Kritisch niedriger Batteriestand
Master Reset	3 kurze hohe Signaltöne	3 kurze grüne Blinksignale	Reset Success
Einschalten – Kein Schloss angeschlossen	5 niedriger werdende Signaltöne	5 rote Blinksignale mittlerer Länge	Kein Schloss gefunden Ausschalten und verbinden
Einschalten – Ungültige Konfiguration	5 niedriger werdende Signaltöne	5 rote Blinksignale mittlerer Länge	Bad Config
Einschalten/Aktivieren – Schloss angeschlossen, aber nicht installiert	1 niedriger Signalton mittlerer Länge	Rot leuchtende LED	Schloss erkannt
Einschalten – Tastatur nicht kompatibel	1 kurzer niedriger Signalton	Kontinuierlich zwischen Rot und Grün wechselndes Blinken	Wrong Keypad Model Cannot Install
Master Reset	3 kurze hohe Signaltöne	3 kurze grüne Blinksignale	Reset Success

3.3.1 Systeminformationen (nur Display)

Die Anzeige mit den Systeminformationen enthält Informationen zur Tastatur und zu den Tresorschlössern, die an das System angeschlossen sind, wie zum Beispiel Firmware-Version und Modellnummer. **Hinweis:** Diese Informationen sind nur für berechtigte Benutzer verfügbar.

Führen Sie die folgenden Schritte aus, um durch das Menü mit den Systeminformationen zu navigieren:

1. Geben Sie ID und Code eines berechtigten Benutzers ein.
2. Navigieren Sie durch das Hauptmenü und wählen Sie „System“ aus.
3. Wählen Sie „Sys Info“ im Untermenü aus.
4. Wählen Sie „Keypad“ oder „Lock“ aus.
5. Wenn „Keypad“ ausgewählt wurde, werden die folgenden Informationen angezeigt:
 - „Batt Status“: Zeigt den Batteriestand in Prozent an.

- „FW version“: Zeigt die aktuelle Version der Firmware in der Tastatur an.
 - „Model“: Zeigt die Modellnummer der Tastatur an.
 - „S/N Part 1“ und „S/N Part 2“: Zeigt (über zwei Anzeigen verteilt) die Seriennummer der Tastatur an.
6. Wenn „Lock“ ausgewählt wurde, werden die folgenden Informationen angezeigt:
- „FW version“: Zeigt die aktuelle Version der Firmware im Tresorschloss an.
 - „S/N Part 1“ und „S/N Part 2“: Zeigt (über zwei Anzeigen verteilt) die Seriennummer des Tresorschlosses an.
 - „Port | Lock“: Zeigt die Nummern von Anschluss und Schloss an.
 - „Open Count“: Zeigt an, wie oft das Tresorschloss geöffnet wurde.

3.3.2 Hintergrundbeleuchtungsmodus

Bei jeder Betätigung einer Taste auf der Tastatur leuchtet die Hintergrundbeleuchtung auf. Sofern möglich, ist die Hintergrundbeleuchtung in den Einstellungen standardmäßig ausgeschaltet, damit die Batterie länger hält.

3.3.2.1 Hintergrundbeleuchtungsmodus – Tastatur mit Display

Führen Sie die folgenden Schritte aus, um an einer Tastatur mit Display den Hintergrundbeleuchtungsmodus ein- und auszuschalten:

1. Geben Sie ID und Code eines berechtigten Benutzers ein.
2. Navigieren Sie durch das Hauptmenü und wählen Sie „System“ aus.
3. Wählen Sie „Backlight“ im Untermenü aus.
4. Wählen Sie „On“ oder „Off“ aus, um den Hintergrundbeleuchtungsmodus zu aktivieren bzw. zu deaktivieren.
5. In der Anzeige wird „Success Mode updated“ angezeigt und die Tastatur reagiert zum Abschluss mit drei Signaltönen und einer blinkenden grünen LED.

3.3.2.2 Hintergrundbeleuchtungsmodus – Tastatur 702 (ohne Display)

Führen Sie die folgenden Schritte aus, um an einer Tastatur 702 ohne Display den Hintergrundbeleuchtungsmodus ein- und auszuschalten:

1. Geben Sie mit der Tastatur Folgendes ein: #40 + Benutzer-ID und Code des berechtigten Benutzers + Aus (0) oder Ein (1) + <Eingabetaste> (←).
2. Die Tastatur reagiert zum Abschluss mit drei Signaltönen und einer blinkenden grünen LED.

3.3.3 Summermodus

Der Summer signalisiert mit Tönen das Ergebnis bestimmter Funktionen. Der Summermodus ist standardmäßig aktiv (eingeschaltet). Es wird empfohlen, dass bei Tastaturen ohne Display der Summer eingeschaltet bleibt.

3.3.3.1 Summermodus – Tastatur mit Display

Führen Sie die folgenden Schritte aus, um an einer Tastatur mit Display den Summermodus ein- und auszuschalten:

1. Geben Sie ID und Code eines berechtigten Benutzers ein.
2. Navigieren Sie durch das Hauptmenü und wählen Sie „System“ aus.
3. Wählen Sie „Buzzer“ im Untermenü aus.
4. Wählen Sie „On“ oder „Off“ aus, um den Summermodus zu aktivieren bzw. zu deaktivieren.

5. In der Anzeige wird „Success Mode updated“ angezeigt und die Tastatur reagiert zum Abschluss mit zwei Signaltönen und einer blinkenden grünen LED.

3.3.3.2 Summermodus – Tastatur ohne Display

Führen Sie die folgenden Schritte aus, um an einer Tastatur ohne Display den Summermodus ein- und auszuschalten:

1. Geben Sie mit der Tastatur Folgendes ein: #41 + Benutzer-ID und Code des berechtigten Benutzers + Aus (0) oder Ein (1) + <Eingabetaste> (←).
2. Die Tastatur reagiert zum Abschluss mit drei Signaltönen und drei Blinksignalen der grünen LED.

WARNUNG: Wenn der Summermodus ausgeschaltet ist, werden keine akustischen Signale für erfolgreiche oder nicht erfolgreiche Befehle ausgegeben.

3.3.4 Codelänge

Die Codelänge kann auf 6 bis 9 Ziffern festgelegt werden. Diese Einstellung kann nur durch einen Master-Benutzer geändert werden. Diese Einstellung gilt nur für Nicht-Master-Benutzer. Ein Master-Code besteht immer aus 8 Ziffern. Standardmäßig besteht der Code für Benutzer, die keine Master-Benutzer sind, aus 6 Zeichen.

Hinweis: 700 Basic ist nur sechsstellig, und achtschäftig für Master Reset

WARNUNG: Wenn die Codelänge geändert wird, während Benutzer im System sind, müssen diese Benutzer ihren Code zurücksetzen, bevor sie weitere Operationen ausführen können. Nachdem der Code eines Benutzers zurückgesetzt wurde, muss dieser Benutzer seinen Code erneut ändern, um das System verwenden zu können. Da der Master der einzige Benutzer ist, dessen Code nicht durch eine Änderung der Codelänge betroffen ist, muss der Master die Codes anderer Benutzer zurücksetzen. Nachdem der Code eines Managers zurückgesetzt und dann erneut geändert wurde, kann der Manager die Codes anderer Benutzer zurücksetzen.

3.3.4.1 Codelänge – Tastatur mit Display

Führen Sie die folgenden Schritte aus, um an einer Tastatur mit Display die Codelänge zu ändern:

1. Geben Sie ID und Code eines berechtigten Benutzers ein.
2. Navigieren Sie durch das Hauptmenü und wählen Sie „Combination“ aus.
3. Wählen Sie „Code Length“ im Untermenü aus.
4. Geben Sie mit der Tastatur die Anzahl der Ziffern ein. Bestätigen Sie die Auswahl mit der <Eingabetaste> (←). Für die UL-Zertifizierung muss der Code mindestens 6 Ziffern lang sein.
5. Die Tastatur fragt nach einer Bestätigung: „Are you sure?“. Wählen Sie „Yes“ aus.
6. In der Anzeige wird „Success Length updated“ angezeigt und die Tastatur reagiert zum Abschluss mit drei Signaltönen und einer blinkenden grünen LED.

3.3.4.2 Codelänge – Tastatur 702

Führen Sie die folgenden Schritte aus, um an einer Tastatur ohne Display die Codelänge zu ändern:

1. Geben Sie mit der Tastatur Folgendes ein: #11 + Benutzer-ID und Code des Master-Benutzers + Codelänge (6 bis 9) + <Eingabetaste> (←).
2. Die Tastatur reagiert zum Abschluss mit drei Signaltönen und einer blinkenden grünen LED.

3.3.5 Code-Änderung erzwingen

Die Einstellung „Code-Änderung erzwingen“ ist eine Sicherheitsregel, die, wenn sie aktiviert ist, Manager- und Standardbenutzer dazu zwingt, ihren Code vor der ersten Verwendung zu ändern.

- In neuen Systemen ist diese Einstellung standardmäßig deaktiviert.
- Sie kann durch einen Master-Benutzer aktiviert/deaktiviert werden.
- Die Regel „Code-Änderung erzwingen“ gilt für neu hinzugefügte Benutzer und neu zurückgesetzte Codes.

3.3.5.1 Code-Änderung erzwingen – Tastatur mit Display

Führen Sie die folgenden Schritte aus, um an einer Tastatur mit Display die Einstellung „Code-Änderung erzwingen“ zu ändern:

1. Geben Sie ID und Code eines berechtigten Benutzers ein.
2. Navigieren Sie durch das Hauptmenü und wählen Sie „System“ aus.
3. Wählen Sie „Combination“ im Untermenü aus.
4. Wählen Sie „Force Change Combination“ aus.
5. Wählen Sie „Yes“ aus, um eine Änderung zu erzwingen, oder „No“, um die Regel zu ignorieren.
6. In der Anzeige wird „Success Updated“ angezeigt und die Tastatur reagiert bei erfolgter Änderung der Einstellung mit drei Signaltönen und einer blinkenden grünen LED.

3.3.5.2 Code-Änderung erzwingen – Tastatur 702

Führen Sie die folgenden Schritte aus, um an einer Tastatur ohne Display die Einstellung „Code-Änderung erzwingen“ zu ändern:

1. Geben Sie mit der Tastatur Folgendes ein: #17 + Benutzer-ID und Code des Master-Benutzers + 0 (für „Aus“) oder 1 (für „Ein“) + <Eingabetaste> (←).
2. Die Tastatur reagiert bei erfolgreicher Änderung der Einstellung mit drei Signaltönen und drei Blinksignalen der grünen LED.

3.3.6 Benutzermodus

Der Benutzermodus ist eine Systemeinstellung, die bestimmt, wie viele Benutzer welcher Klasse Zugang zur Tastatur erhalten, und die für alle am System angeschlossenen Schlösser gilt. Der Benutzermodus kann nur durch den Master festgelegt werden.

Tabelle 5: Benutzermodi

Modus	Schlosszugang	Hinweise
Einflügelig	1 Access-Benutzer oder 1 Manager	Der Einzelbenutzermodus ist der Standard-Benutzermodus für Tresorschlösser.
Umgehung des Managers	2 Access-Benutzer oder 1 Manager	In diesem Modus müssen sich 2 Benutzer (oder 1 Manager) authentifizieren. Der Bedrohungsalarm kann durch den Code eines dieser Benutzer aktiviert werden.
Dual	2 Access-Benutzer, 1 Access-Benutzer + 1 Manager oder 2 Manager	In diesem Modus müssen sich 2 Benutzer ohne Master-IDs authentifizieren. Der Bedrohungsalarm kann durch den Code eines dieser Benutzer aktiviert werden.

Dual + Mgr	1 Access-Benutzer + 1 Manager	In diesem Modus müssen sich 1 Access-Benutzer und 1 Manager authentifizieren. Der Bedrohungsalarm kann durch den Code eines dieser Benutzer aktiviert werden.
------------	-------------------------------	---

3.3.6.1 Benutzermodus – Tastatur mit Display

Führen Sie die folgenden Schritte aus, um an einer Tastatur mit Display den Benutzermodus zu ändern:

1. Geben Sie ID und Code eines berechtigten Benutzers ein.
2. Navigieren Sie durch das Hauptmenü und wählen Sie „System“ aus.
3. Wählen Sie „User Mode“ im Untermenü aus.
4. Wählen Sie „Single“, „Mgr Override“, „Dual“ oder „Dual + Mgr“ in der Liste aus.
5. In der Anzeige wird „Success Mode updated“ angezeigt und die Tastatur reagiert zum Abschluss mit drei Signaltönen und einer blinkenden grünen LED.

3.3.6.2 Benutzermodus – Tastatur 702

Führen Sie die folgenden Schritte aus, um an einer Tastatur 702 den Benutzermodus zu ändern:

1. Geben Sie mit der Tastatur Folgendes ein: #12 + Master-ID und Code + Benutzermodus (0 = Einzelbenutzer, 1 = Umgehung des Managers, 2 = Vieraugen-Prinzip, 3 = Vieraugen-Prinzip + Manager) + <Eingabetaste> (←).
2. Die Tastatur reagiert zum Abschluss mit drei Signaltönen und einer blinkenden grünen LED.

3.3.7 Berechtigungsnachweismodus (nur Modelle 703B, 704B und 705)

Der Berechtigungsnachweismodus definiert, wie viele Berechtigungsnachweise welches Typs für den Zugang zur Tastatur und zum Manager-Menü erforderlich sind. Der Berechtigungsnachweismodus ist eine Systemeinstellung, die für alle an der Tastatur angeschlossenen Tresorschlösser gilt. Standardmäßig ist im Tresorschlosssystem der Einzelberechtigungsmodus eingestellt. Da für den Master-Benutzer immer der Einzelberechtigungsmodus eingestellt ist, ist er von dieser Änderung nicht betroffen.

Tabelle 6: Berechtigungsnachweismodi

Modus	Schlosszugang	Zugang zu Manager-Menü
Einflügelig	1 Access-Benutzer oder 1 Manager	1 Manager
Dual	1 Access-Benutzer + Schlüsselanhänger oder 1 Manager	1 Manager
Dual + Mgr	1 Access-Benutzer + Schlüsselanhänger oder 1 Manager + Schlüsselanhänger	1 Manager + Schlüsselanhänger

Führen Sie die folgenden Schritte aus, um den Berechtigungsnachweismodus zu ändern:

1. Geben Sie ID und Code eines berechtigten Benutzers ein.
2. Navigieren Sie durch das Hauptmenü und wählen Sie „System“ aus.
3. Wählen Sie „Cred Mode“ im Untermenü aus.
4. Wählen Sie „Single“, „Dual“ oder „Dual + Mgr“ in der Liste aus.
5. In der Anzeige wird „Success Mode updated“ angezeigt und die Tastatur reagiert zum Abschluss mit drei Signaltönen und einer blinkenden grünen LED.

3.3.8 Bedrohungsmodus (Stiller Alarm)

Hinweis: Der Bedrohungsmodus (Stiller Alarm) wurde weder für Tastaturen mit Display noch für Tastaturen ohne Display gemäß UL geprüft. Der Bedrohungsmodus (Stiller Alarm) funktioniert nur dann, wenn eine Alarmbox der Serie LA GARD 700 am BAT-Anschluss von Schloss 1 installiert ist.

Der Bedrohungsmodus funktioniert als stiller Alarm, der ein externes Signal erzeugt, wenn ein Bedrohungscode eingegeben wurde. Ein Bedrohungscode unterscheidet sich vom Code des Benutzers, da die letzte eingegebene Ziffer um eins höher oder niedriger ist. Beispiel: Beim Benutzercode 1-2-3-4-5-6-7-8 wird als Bedrohungscode entweder 1-2-3-4-5-6-7-7 oder 1-2-3-4-5-6-7-9 verwendet. Wenn der Bedrohungscode eingegeben wurde, wird ein stiller Alarm signalisiert und das Schloss wird geöffnet. In einer Mehrschlosskonfiguration werden Alarmsignale ausschließlich vom primären Schloss ausgegeben.

Hinweis: Bei Codes, die mit 0 enden, wird 1 oder 9 verwendet. Bei Codes, die mit 9 enden, wird 0 oder 8 verwendet.

3.3.8.1 Bedrohungsmodus – Tastatur mit Display

Führen Sie die folgenden Schritte aus, um an einer Tastatur mit Display den Bedrohungsmodus zu aktivieren/deaktivieren:

1. Geben Sie ID und Code eines berechtigten Benutzers ein.
2. Navigieren Sie durch das Hauptmenü und wählen Sie „System“ aus.
3. Wählen Sie „Duress Mode“ im Untermenü aus.
4. Wählen Sie „Yes“ oder „No“ aus, um den Bedrohungsmodus zu aktivieren bzw. zu deaktivieren.
5. In der Anzeige wird „Success Mode updated“ angezeigt und die Tastatur reagiert zum Abschluss mit drei Signaltönen und einer blinkenden grünen LED.

3.3.8.2 Bedrohungsmodus – Tastatur 702

Führen Sie die folgenden Schritte aus, um an einer Tastatur 702 den Bedrohungsmodus zu aktivieren/deaktivieren:

1. Geben Sie mit der Tastatur Folgendes ein: #14 + Master-ID und Code + Bedrohungsmodus (0 = Deaktiviert, 1 = Aktiviert) + <Eingabetaste> (←).
2. Die Tastatur reagiert zum Abschluss mit drei Signaltönen und einer blinkenden grünen LED.

3.3.9 Eingangssignal

Bei Systemen mit Tastaturen der Modelle 702, 703, 704 und 705 ist ein konfigurierbares Eingangssignal verfügbar. Wenn das Eingangssignal verwendet werden soll, muss eine Batterie-/Alarmbox (Artikel-/Bestellnummer 704045) installiert werden.

In einem Mehrschlosssystem überwacht Schloss 1 den Zustand dieses Signals. Wenn dieses Signal erkannt wurde, dann führt dieses Schloss je nach Konfiguration eine der folgenden Funktionen aus:

- **Ignoriert:** Das Eingangssignal hat keine Wirkung auf den Betrieb des Systems.
- **Fernsperre:** Wenn die Anforderung zum Öffnen eines Schlosses empfangen wurde, werden unabhängig davon, welches Schloss der Benutzer öffnen möchte, alle Anforderungen zum Öffnen blockiert. Dies ist die Standardeinstellung.
- **Umgehung der Zeitverzögerung:** Die Zeitverzögerung für alle Schlösser im System wird außer Kraft gesetzt. Dadurch kann durch einen Benutzer jedes Schloss ohne Zeitverzug geöffnet werden. Wenn sich ein Schloss innerhalb der Verzögerungsdauer oder des Bestätigungsfensters befindet, wird die

Zeitverzögerung außer Kraft gesetzt. Dadurch kann durch einen Benutzer mit Berechtigung zum Öffnen nach Eingabe der richtigen Berechtigungsnachweise das Schloss sofort geöffnet werden.

- **Umgehung des Vieraugen-Prinzips:** Jede Anforderung des Vieraugen-Prinzips wird ignoriert. Dadurch kann ein einzelner Benutzer ein Schloss öffnen oder auf die Menüs zugreifen.

3.3.9.1 Eingangssignal – Tastatur mit Display

Führen Sie die folgenden Schritte aus, um an einer Tastatur mit Display das Eingangssignal zu konfigurieren:

1. Geben Sie ID und Code eines berechtigten Benutzers ein.
2. Navigieren Sie durch das Hauptmenü und wählen Sie „System“ aus.
3. Wählen Sie „Input Signal“ im Untermenü aus.
4. Navigieren Sie durch die Liste der Optionen und wählen Sie die gewünschte Einstellung aus. Dem Benutzer werden die Einstellungen der Tastatur wie folgt angezeigt:

Einstellung	Anzeige für Benutzer
Ignoriert	Ignore
Fernsperre	Disable Open
Fernumgehung der Zeitverzögerung	Dly Override
Fernumgehung des Vieraugen-Prinzips	Dual Override

5. In der Anzeige wird „Success Mode updated“ angezeigt und die Tastatur reagiert zum Abschluss mit drei Signaltönen und einer blinkenden grünen LED.

3.3.9.2 Eingangssignal – Tastatur 702

Führen Sie die folgenden Schritte aus, um an einer Tastatur 702 ohne Display das Eingangssignal zu konfigurieren:

1. Geben Sie mit der Tastatur Folgendes ein: #16 + Master-ID und Code + Eingangssignalmodus (0 = Ignorieren, 1 = Fernsperre, 2 = Fernumgehung der Zeitverzögerung, 3 = Fernumgehung des Vieraugen-Prinzips) + <Eingabetaste> (←).
2. Die Tastatur reagiert zum Abschluss mit drei Signaltönen und einer blinkenden grünen LED.

3.3.10 Zum Ändern öffnen („Open 2 Change“)

Wenn diese Funktion aktiviert ist, muss das Schloss 1 geöffnet werden, bevor auf die Menüs zugegriffen werden kann.

- Diese Funktion ist bei Systemen mit Tastaturen der Modelle 702, 703, 704 und 705 verfügbar.
- Der Riegelschaltkontakt muss in Schloss 1 installiert sein.

- Bevor diese Funktion aktiviert werden kann, MUSS der Doppelberechtigungsmodus „Single“ eingestellt sein. Siehe Abschnitt 3.3.7 „Berechtigungsmodus“.
- Es MUSS mindestens ein Benutzer mit der Berechtigung zum Öffnen des Schlosses vorhanden und im Schlosssystem aktiviert sein.
- Bevor diese Funktion aktiviert werden kann, muss der Riegel von Schloss 1 geöffnet (eingefahren) werden.

3.3.10.1 Zum Ändern öffnen („Open 2 Change“) – Tastatur mit Display

Führen Sie die folgenden Schritte aus, um an einer Tastatur mit Display den Modus „Zum Ändern öffnen“ zu aktivieren/deaktivieren:

1. Geben Sie ID und Code eines berechtigten Benutzers ein.
2. Navigieren Sie durch das Hauptmenü und wählen Sie „System“ aus.
3. Wählen Sie „Open 2 Change“ im Untermenü aus.
4. Wählen Sie „Yes“ oder „No“ aus, um den Modus „Zum Ändern öffnen“ zu aktivieren bzw. zu deaktivieren.
5. In der Anzeige wird „Success updated“ angezeigt und die Tastatur reagiert zum Abschluss mit drei Signaltönen und einer blinkenden grünen LED.

3.3.10.2 Zum Ändern öffnen („Open 2 Change“) – 702-Tastatur

Führen Sie die folgenden Schritte aus, um an einer 702-Tastatur den Modus „Zum Ändern öffnen“ zu aktivieren/deaktivieren:

1. Geben Sie mit der Tastatur Folgendes ein: #18 + Master-ID und Code + Modus „Zum Ändern öffnen“ (0 = Deaktiviert, 1 = Aktiviert) + <Eingabetaste> (←).
2. Die Tastatur reagiert zum Abschluss mit drei Signaltönen und einer blinkenden grünen LED.

3.4 Benutzer

3.4.1 Schlossbenutzertypen

Es gibt drei Benutzertypen, die sich durch ihr Funktionsspektrum unterscheiden. Die folgenden Unterabschnitte enthalten Beschreibungen der einzelnen Schlossbenutzertypen mit ihren Funktionen.

3.4.1.1 Master

- Pro Tresorschloss kann es 1 Master-Benutzer geben. Dies ist aber nicht erforderlich.
- Der Code besteht immer aus 8 Ziffern und wird durch die Systemeinstellung für die Codelänge nicht geändert.
- Der Standardcode in der Werkseinstellung lautet 1-2-3-4-5-6-7-8.
- Die Benutzer-ID lautet immer 00 und kann nicht geändert werden.
- Kann Manager- und Standardbenutzer erstellen oder ändern
- Kann Systemeinstellungen ändern
- Kann das Schloss nicht öffnen
- Kann seinen Code über die Tastatur oder den LA GARD Software-Client ändern
- Master kann seinen Code nicht zu 1-2-3-4-5-6-7-8 ändern
- Der Master-Code muss bei der ersten Verwendung geändert werden. Die Änderung ist eine Anforderung im Rahmen der Schlossmontage.
- Muss sich mit einem alten Code authentifizieren, bevor er seinen Code aktualisieren kann

3.4.1.2 Manager

- Sollte im System aktiviert werden, ist aber nicht erforderlich
- Je nach Schlosstyp können auch mehrere Manager definiert werden.
- Die Einstellungen für den Manager können nur durch Master-Benutzer geändert werden (erfordert authentifizierte Master-Benutzer-ID).
- Der Berechtigungsnachweis für einen Manager besteht aus einer 2-stelligen Benutzer-ID und einem 6- bis 9-stelligen Code.

Hinweis: Die Codelängenanforderung ist eine Systemeinstellung, die für alle Manager und Benutzer identisch ist.

- Kann seinen Code über die Tastatur ändern
- Kann Standardbenutzer erstellen
- Die erzwungene Code-Änderung bei der erstmaligen Verwendung kann je nach Systemeinstellung auch für Manager-Codes gelten. Wenn die Einstellung aktiviert ist, muss jeder Benutzer, der neu hinzugefügt wurde oder dessen Code durch einen Master- oder Manager-Benutzer geändert wurde, seinen Code bei der erstmaligen Verwendung ändern. Diese Systemeinstellung ist standardmäßig deaktiviert.
- Kann Zugang zum Öffnen des Schlosses erhalten, wenn die Zugangseinstellungen für das Schloss aktiviert sind
- Kann den Code anderer Access-Benutzer über die Tastatur oder den LA GARD Software-Client festlegen
- Kann die Möglichkeit zur Umgehung der Zeitverzögerung erhalten, wenn die Option „Zeitverzögerung“ auf ein Tresorschloss angewendet wurde
- Kann Vieraugen-Prinzip umgehen, wenn in Anforderung des Vieraugen-Prinzips nicht berücksichtigt
- Kann Doppelberechtigungsnachweismodus umgehen, wenn in Anforderung des Doppelberechtigungsnachweises nicht berücksichtigt

3.4.1.3 Standardbenutzer

Hinweis: Die Codelängenanforderung ist eine Systemeinstellung, die für alle Manager und Benutzer identisch ist.

- Der Code besteht aus 2 Ziffern für die ID plus 6 bis 9 Ziffern für den eigentlichen Code.
- Die erzwungene Code-Änderung bei der erstmaligen Verwendung kann je nach Systemeinstellung für Standardbenutzer gelten. Wenn die Einstellung aktiviert ist, muss jeder Benutzer, der neu hinzugefügt wurde oder dessen Code durch einen Master- oder Manager-Benutzer geändert wurde, seinen Code bei der erstmaligen Verwendung ändern. Diese Systemeinstellung ist standardmäßig deaktiviert.
- In einer Mehrschlossinstallation kann der Benutzer für bestimmte Schlösser aktiviert und für andere Schlösser deaktiviert werden.
- Alle Benutzereinstellungen gelten für alle aktivierten Schlösser in einer Mehrschlosskonfiguration.
- Benutzer können eine oder mehrere Berechtigungen erhalten.

3.4.2 Benutzerberechtigungen

Es gibt 4 primäre Berechtigungen, die sich auf die Fähigkeit eines Benutzers zum Öffnen oder Prüfen eines Schlosses auswirken können: Schloss öffnen („Schlosszugang“), Schloss prüfen, Umgehung der Zeitverzögerung mit Code und Umgehung der Zeitverzögerung mit Berechtigungsnachweis des Batch.

3.4.2.1 Benutzerberechtigungen – Schloss öffnen („Schlosszugang“)

Einem Benutzer kann die Berechtigung zum Öffnen des Schlosses erteilt werden. Diese Funktion ermöglicht dem Benutzer, das Schloss zu öffnen, wenn er die richtigen Berechtigungsnachweise vorweist. Die geltenden

Zugangsbeschränkungen, wie zum Beispiel eine Zeitverzögerung, werden berücksichtigt, wenn keine Berechtigungen zur Umgehung erteilt wurden.

3.4.2.2 Benutzerberechtigungen – Schloss prüfen

Einem Benutzer kann die Berechtigung zum Abrufen von Prüfprotokollen erteilt werden. Dieser Benutzer kann Prüfprotokolle abrufen, indem er das System an einen PC anschließt und die LA GARD Software verwendet oder die Prüfinformationen in den Tastatur-Menüs nutzt.

3.4.2.3 Benutzerberechtigungen – Umgehung der Zeitverzögerung mit Code

Einem Benutzer kann die Berechtigung zur Umgehung der Zeitverzögerung erteilt werden. Danach kann der Benutzer das Schloss öffnen, ohne auf den Ablauf der Dauer der Zeitverzögerung warten zu müssen. Wenn im System das Vieraugen-Prinzip aktiviert ist und ein Benutzer diese Berechtigung besitzt, wird die Zeitverzögerung umgangen.

3.4.2.4 Benutzerberechtigungen – Umgehung der Zeitverzögerung mit Berechtigungsnachweis des Batch

Mit dieser Funktion kann der Benutzer die Zeitverzögerung mit dem Berechtigungsnachweis seines Batch umgehen, das Schloss aber nicht öffnen.

In der folgenden Tabelle ist das mögliche Funktionsspektrum für einen Benutzer dargestellt. Mit der Konfigurationssoftware und der Schloss-Firmware wird dieses Funktionsspektrum umgesetzt. Die Zahlen in der Tabelle stehen für den Status der entsprechenden Benutzerberechtigung (1 = aktiviert, 0 = deaktiviert).

Tabelle 7: Mögliche Benutzerfunktionen

TDO mit Batch	TDO mit Code	Prüfungen	Zugang	Mögliche Benutzerfunktionen
1	0	0	0	<ul style="list-style-type: none"> • Kann während einer Öffnungssequenz, die durch einen berechtigten Benutzer gestartet wurde, mit einem Batch die Zeitverzögerung umgehen • Kann Prüfprotokolle nicht abrufen • Kann das Schloss nicht öffnen
0	0	1	0	<ul style="list-style-type: none"> • Kann nur Prüfprotokolle abrufen • Kann das Schloss nicht öffnen
0	0	0	1	<ul style="list-style-type: none"> • Kann nur das Schloss öffnen
0	0	1	1	<ul style="list-style-type: none"> • Kann das Schloss öffnen • Kann Prüfprotokolle abrufen
0	1	0	1	<ul style="list-style-type: none"> • Kann das Schloss öffnen • Kann mit seinen Berechtigungsnachweisen die Zeitverzögerung umgehen • Kann Prüfprotokolle nicht abrufen

0	1	1	1	<ul style="list-style-type: none"> • Kann das Schloss öffnen • Kann Prüfprotokolle abrufen • Kann mit seinen Berechtigungsnachweisen die Zeitverzögerung umgehen
---	---	---	---	---

Die folgende Tabelle enthält die Liste der Systembenutzerfunktionen, die für Systembenutzer der einzelnen Typen verfügbar sind. Wenn unter einem Benutzertyp kein Eintrag vorhanden ist, dann ist die entsprechende Funktion nicht verfügbar.

Tabelle 8: Systembenutzerfunktionen

Funktionen	Master	Manager	Standardbenutzer
Schloss installieren	Ja (Standard)		
Schloss deinstallieren	Ja (Standard)		
Tastatur erneut installieren	Ja (Standard)	Ja (Standard)	Berechtigung zum Zugang erforderlich
Zeitplan für Zugangszeitsperren konfigurieren	Ja (Standard)	Ja (Standard)	
Zeitplan für Zugangszeitsperren auf Tastatur anzeigen	Ja (Standard)	Ja (Standard)	
Zeitplan für Urlaubszeitsperren konfigurieren	Ja (Standard)	Ja (Standard)	
Zeitpläne für Urlaubszeitsperren auf Tastatur anzeigen	Ja (Standard)	Ja (Standard)	
Uhrzeitformat festlegen	Ja (Standard)		
Datumsformat festlegen	Ja (Standard)		
Umstellung auf Sommerzeit aktivieren/deaktivieren	Ja (Standard)	Ja (Standard)	
Datum/Uhrzeit einstellen	Ja (Standard)	Ja (Standard)	
Prüfprotokolle auf Tastatur anzeigen	Ja (Standard)	Ja (Standard)	Berechtigung zum Prüfen erforderlich
Prüfprotokolle für PC abrufen	Ja (Standard)	Ja (Standard)	Berechtigung zum Prüfen erforderlich
PC Link aktivieren	Ja (Standard)	Ja (Standard)	Berechtigung zum Prüfen erforderlich

Funktionen	Master	Manager	Standardbenutzer
Zeitplan für Zugangszeit Sperren zuweisen	Ja (Standard)	Ja (Standard)	
Vieraugen-Prinzip aktivieren/deaktivieren	Ja (Standard)		
Vieraugen-Prinzip für Manager aktivieren/deaktivieren	Ja (Standard)		
Doppelberechtigungsmodus aktivieren/deaktivieren	Ja (Standard)		
Doppelberechtigungsmodus für Manager aktivieren/deaktivieren	Ja (Standard)		
Systeminformationen abrufen	Ja (Standard)	Ja (Standard)	Berechtigung zum Zugang oder zum Prüfen erforderlich
Benutzer hinzufügen/löschen/deaktivieren/aktivieren	Ja (Standard)	Ja (Standard)	
Schlüsselzugriff für einen Benutzer zuweisen	Ja (Standard)	Ja (Standard)	
Manager hinzufügen/löschen	Ja (Standard)		
Umgehung der Zeitverzögerung (pro Schloss) aktivieren	Ja (Standard)		
Berechtigung zur Umgehung der Zeitverzögerung für einen Manager/Benutzer hinzufügen/entfernen	Ja (Standard)	Ja (Standard)	
Schlüsselanhänger erneut registrieren	Ja (Standard)	Ja (Standard)	
Zeitverzögerung festlegen: Verzögerungsdauer und Öffnungsdauer (pro Schloss)	Ja (Standard)	Ja (Standard)	
Manager-Code ändern	Ja (Standard)	Ja (Standard)	
Schloss öffnen		Ja (Standard)	Ja (Standard)

Funktionen	Master	Manager	Standardbenutzer
Benutzercode ändern	Ja (Standard)	Ja (Standard)	Berechtigung zum Zugang, zum Prüfen oder zur Umgehung der Zeitverzögerung (mit TDO-Batch) erforderlich
Zeitverzögerung: Zählung der Verzögerungsdauer – aufwärts/abwärts/keine	Ja (Standard)		
Zeitverzögerung: Zählung der Öffnungsdauer – aufwärts/abwärts/keine	Ja (Standard)		
Zeitverzögerung abbrechen	Ja (Standard)	Ja (Standard)	Berechtigung zum Zugang erforderlich
Bedrohungscode pro System aktivieren/deaktivieren	Ja (Standard)		
Master-Code ändern	Ja (Standard)		
Schloss mit Umgehung der Zeitverzögerung mit Code öffnen		Ja (Standard)	Berechtigung zum Zugang erforderlich
Zeitverzögerung mit Schlüsselanhänger umgehen			Berechtigung zur Umgehung der Zeitverzögerung mit TDO-Batch erforderlich
Schloss über Master-Code zurücksetzen	Ja (Standard)		
Hintergrundbeleuchtung der Tastatur ein-/ausschalten	Ja (Standard)	Ja (Standard)	
Summer ein-/ausschalten	Ja (Standard)	Ja (Standard)	
Codelänge festlegen	Ja (Standard)		
Code-Änderung erzwingen	Ja (Standard)		
Firmware-Aktualisierung	Ja (Standard)	Ja (Standard)	

Funktionen	Master	Manager	Standardbenutzer
Funktion „Automatisches Öffnen“ konfigurieren	Ja (Standard)	Ja (Standard)	
Ferneingangssignal konfigurieren	Ja (Standard)		
Modus „Zum Ändern öffnen“ aktivieren/deaktivieren	Ja (Standard)	Ja (Standard)	

3.4.3 Zuweisen von Benutzer-IDs und Benutzerberechtigungen

Über Tastaturen mit Display, Tastaturen ohne Display oder einen PC-Link zur LA GARD Software können Sie Benutzer hinzufügen und deren Benutzerberechtigungen bearbeiten. Der folgende Abschnitt enthält die Anweisungen zum Hinzufügen von Benutzern über eine Tastatur.

Hinweis: Die Regel der erzwungenen Änderung bei der ersten Verwendung gilt für alle Benutzer, die keine Master-Benutzer sind.

3.4.3.1 Benutzer hinzufügen – Tastatur mit Display

Führen Sie die folgenden Schritte aus, um an einer Tastatur mit Display einen Benutzer hinzuzufügen:

1. Geben Sie ID und Code eines berechtigten Benutzers ein.
2. Navigieren Sie durch das Hauptmenü und wählen Sie „Users“ aus.
3. Wählen Sie „Add“ im Untermenü aus.
4. Geben Sie eine neue Benutzer-ID ein.
5. Wählen Sie „Standard User“ oder „Manager“ als Benutzertyp aus.
6. Geben Sie mit der Tastatur einen Code ein.

Hinweis: Wenn der Benutzer zum ersten Mal versucht, ein Schloss zu öffnen, muss er seinen Code gegebenenfalls ändern. Der neue Code muss sich vom alten Code unterscheiden. Der Benutzer sollte einen Code verwenden, der nicht allzu leicht zu erraten ist.

7. In der Anzeige wird „Confirm“ angezeigt. Geben Sie denselben Code aus dem vorherigen Schritt erneut ein.
8. In der Anzeige wird „Enroll FOB?“ angezeigt. Wählen Sie „Yes“ oder „No“ aus.
9. Auf dem nächsten Bildschirm stehen Optionen für die Einstellung der Benutzerberechtigungen zur Verfügung. Die Standardberechtigungen umfassen Öffnen/Zugang und Prüfen. Wenn Sie die Standardberechtigungen nicht ändern möchten, fahren Sie mit Schritt 10 fort. Um die Benutzerberechtigungen zu bearbeiten, gehen Sie wie folgt vor:
 - a) Wählen Sie „User Privileges“ im Untermenü aus.
 - b) Wählen Sie zur Anpassung der Berechtigungen für diesen Benutzer eine der verfügbaren Optionen aus: „Open Priv“ (Berechtigung zum Öffnen), „Audit Priv“ (Berechtigung zum Prüfen) oder „TDO Pin Priv“ (Berechtigung zur Umgehung der Zeitverzögerung mit TDO-PIN). Beim Hinzufügen eines Managers ist auch die Berechtigung „TimeLock“ (Zeitschloss bzw. Zeitsperre) verfügbar.
 - c) Geben Sie über die Tastatur die Nummern der Schlösser ein, für die diese Berechtigung des Benutzers gelten soll, und drücken Sie dann die <Eingabetaste> (←). Wiederholen Sie diese Schritte für jede gewünschte Berechtigung.

Hinweis: Beim Zuweisen von TimeLock-Berechtigungen zu einem Manager erscheint die Frage „Has TL Priv?“ Wählen Sie einfach „Yes“ oder „No“ aus.

10. Nachdem Sie die Benutzerberechtigungen festgelegt haben, navigieren Sie durch die Optionen und wählen Sie „Add User“ aus. In der Anzeige wird „Success“ angezeigt. Die Tastatur reagiert zum Abschluss mit drei Signaltönen und einer blinkenden grünen LED.

3.4.3.2 Benutzer hinzufügen – Tastatur 702

Führen Sie die folgenden Schritte aus, um an einer Tastatur 702 einen Benutzer hinzuzufügen:

1. Nehmen Sie auf der Tastatur die folgenden Tastatureingaben vor:
 - a. Drücken Sie die Rautetaste (#) und geben Sie danach die Zahl 50 ein.
 - b. Geben Sie ID und Code des berechtigten Benutzers ein.
 - c. Geben Sie ID und Code des neuen Benutzers ein.
 - d. Geben Sie den Benutzertyp ein (2 = Standard, 4 = Manager).
 - e. Geben Sie die Benutzerberechtigungen für das Schloss ein (1 = Schloss öffnen, 2 = Schloss prüfen, 3 = Schloss öffnen und prüfen, 5 = Öffnen + TDO-Code, 7 = Öffnen + Prüfen + TDO-Code).
 - f. Drücken Sie die <Eingabetaste> (←).

Die gesamte Folge der Tastatureingaben wird wie folgt formatiert:

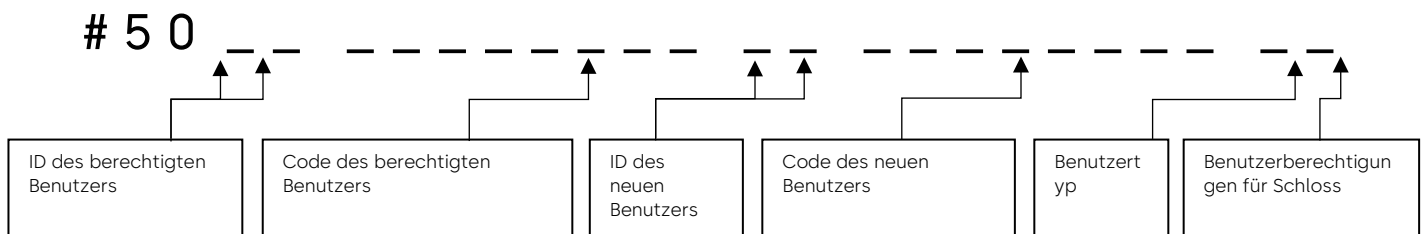

2. Die Tastatur reagiert zum Abschluss mit drei Signaltönen und einer blinkenden grünen LED.

Beispiel: Durch Eingabe von # 5 0 00 88888888 01 123456 2 1 und Drücken der <Eingabetaste> (←) kann ein Master-Benutzer mit dem Code 88888888 den Benutzer 01 mit dem Standard-Code 123456 erstellen, der ein Standardbenutzer ist und nur das Schloss öffnen kann.

3.4.4 Benutzer bearbeiten

3.4.4.1 Benutzer bearbeiten – Tastatur mit Display

Führen Sie die folgenden Schritte aus, um an einer Tastatur mit Display einen Benutzer zu bearbeiten:

1. Geben Sie ID und Code eines berechtigten Benutzers ein.
2. Navigieren Sie durch das Hauptmenü und wählen Sie „Users“ aus.
3. Wählen Sie „Edit“ im Untermenü aus.
4. Geben Sie die Benutzer-ID ein, die bearbeitet werden soll.
5. Wählen Sie im Menü eine der folgenden, zu ändernden Einstellungen aus und führen Sie die zugehörigen Schritte durch:
 - Status eines Benutzers:
 - a. Wählen Sie „Status“ aus.
 - b. Wählen Sie „Enabled“ oder „Disabled“ aus.
 - Den Code zurücksetzen:
 - a. Wählen Sie „Reset Code“ aus.

b. In der Anzeige wird „New Code“ angezeigt. Geben Sie mit dem Ziffernblock einen neuen Code ein.

Hinweis: Der neue Code muss sich vom alten Code unterscheiden. Der Benutzer sollte einen Code verwenden, der nicht allzu leicht zu erraten ist.

c. In der Anzeige wird „Confirm“ angezeigt. Geben Sie denselben Code aus dem vorherigen Schritt zur Bestätigung erneut ein. In der Anzeige wird „Success Code reset“ angezeigt. Die Tastatur reagiert zum Abschluss mit drei Signaltönen und einer blinkenden grünen LED.

- Benutzerberechtigungen ändern:
 - a. Wählen Sie „Privileges“ aus.
 - b. Wählen Sie „Open Priv“, „Audit Priv“, „TDO Pin Priv“ oder „Timelock Priv“ aus. Wählen Sie mit der Tastatur die Schlösser aus, für die der Benutzer die jeweiligen Berechtigungen besitzen soll.
- Den Benutzertyp ändern:
 - a. Wählen Sie „User Type“ aus.
 - b. Wählen Sie „Standard User“ oder „Manager“ aus.

6. Navigieren Sie durch die Optionen und wählen Sie „Update User“ aus. In der Anzeige wird „Success“ angezeigt. Die Tastatur reagiert zum Abschluss mit drei Signaltönen und einer blinkenden grünen LED.

3.4.4.2 Benutzer bearbeiten – Tastatur 702

Führen Sie bei einer Tastatur 702 eine der folgenden Aktionen aus:

- **Benutzer aktivieren/deaktivieren:** Setzt den Zugang eines Benutzers zum System vorübergehend aus, zum Beispiel, wenn ein Benutzer im Urlaub ist. Nehmen Sie auf der Tastatur die folgenden Tastatureingaben vor:
 - a. Drücken Sie die Rautetaste (#) und geben Sie danach die Zahl 54 ein.
 - b. Geben Sie ID und Code des berechtigten Benutzers ein.
 - c. Geben Sie die Benutzer-ID des Benutzers ein, der bearbeitet werden soll.
 - d. Um den Benutzer zu aktivieren, geben Sie die Zahl 1 ein. Um den Benutzer zu deaktivieren, geben Sie die Zahl 0 ein.
 - e. Drücken Sie die <Eingabetaste> (←).
- **Benutzerberechtigungen für Schloss bearbeiten:** Berechtigungen des Benutzers für ein bestimmtes Schloss hinzufügen oder entfernen. Nehmen Sie auf der Tastatur die folgenden Tastatureingaben vor:
 - a. Drücken Sie die Rautetaste (#) und geben Sie danach die Zahl 55 ein.
 - b. Geben Sie ID und Code des berechtigten Benutzers ein.
 - c. Geben Sie die Benutzer-ID des Benutzers ein, dessen Benutzerberechtigungen für ein Schloss bearbeitet werden sollen.
 - d. Geben Sie die Zahl der Berechtigungsebene ein, die Sie dem Benutzer zuweisen möchten. Die folgenden Optionen sind verfügbar:
 - 1 > Berechtigung zum Öffnen des Schlosses
 - 2 > Berechtigung zum Prüfen des Schlosses
 - 3 > Berechtigung zum Öffnen des Schlosses und Berechtigung zum Prüfen des Schlosses
 - 5 > Berechtigung zum Öffnen des Schlosses und Berechtigung für TDO-Code
 - 7 > Berechtigung zum Öffnen des Schlosses, Berechtigung zum Prüfen des Schlosses und Berechtigung für TDO-Code

- e. Drücken Sie die <Eingabetaste> (←).
- **Benutzercode zurücksetzen:** Ermöglicht einem Benutzer des Typs Master oder Manager das Zurücksetzen des Codes eines anderen Benutzers. Nehmen Sie auf der Tastatur die folgenden Tastatureingaben vor:
 - a. Drücken Sie die Rautetaste (#) und geben Sie danach die Zahl 57 ein.
 - b. Geben Sie ID und Code des berechtigten Benutzers ein.
 - c. Geben Sie die Benutzer-ID des Benutzers ein, dessen Code geändert werden soll.
 - d. Geben Sie einen neuen Code für diesen Benutzer ein.
 - e. Wiederholen Sie die Schritte c und d. Achten Sie darauf, dass Benutzer-ID und Code mit dem neuen Code, den Sie soeben eingegeben haben, übereinstimmen.
 - f. Drücken Sie die <Eingabetaste> (←).

Weitere Informationen finden Sie in [Anhang D](#) (enthält #-Befehle für das Modell 702).

3.4.5 Benutzer löschen

3.4.5.1 Benutzer löschen – Tastatur mit Display

Führen Sie die folgenden Schritte aus, um an einer Tastatur mit Display einen Benutzer zu löschen:

1. Geben Sie ID und Code eines berechtigten Benutzers ein.
2. Navigieren Sie durch das Hauptmenü und wählen Sie „Users“ aus.
3. Wählen Sie „Delete“ im Untermenü aus.
4. Geben Sie die Benutzer-ID ein, die gelöscht werden soll.
5. In der Anzeige wird „Confirm delete“ angezeigt. Drücken Sie die <Eingabetaste> (←) auf der Tastatur, um das Löschen zu bestätigen.
6. In der Anzeige wird „User deleted“ angezeigt. Die Tastatur reagiert zum Abschluss mit drei Signaltönen und einer blinkenden grünen LED.

3.4.5.2 Benutzer löschen – Tastatur 702

Führen Sie die folgenden Schritte aus, um an einer Tastatur 702 einen Benutzer zu löschen:

1. Geben Sie mit der Tastatur Folgendes ein: #56 + Benutzer-ID und Code des berechtigten Benutzers + Benutzer-ID, die gelöscht werden soll + <Eingabetaste> (←).
2. Die Tastatur reagiert mit drei Signaltönen und einer blinkenden grünen LED.

3.4.5.3 Master-Benutzer löschen

1. Führen Sie die Schritte in den Abschnitten 3.4.5.1 und 3.4.5.2 aus, um den Master-Benutzer zu löschen. Die Master-Benutzer-ID ist 00 (Null).
2. Es gibt Konfigurationen und Einstellungen, die nur der Master-Benutzer ändern kann (siehe Tabelle 8: Systembenutzerfunktionen). Diese Änderungen sollten durchgeführt werden, bevor der Master-Benutzer gelöscht wird.
3. Sobald der Master-Benutzer einmal gelöscht wurde, kann er nur durch ein mechanisches Zurücksetzen des primären Schlosses wiederhergestellt werden. Siehe Abschnitt 3.13.3.3 „Mechanisches Zurücksetzen“.
4. Der Master-Benutzer kann erst gelöscht werden, wenn eine Mindestanzahl von Benutzern zum Schlosssystem hinzugefügt wurde. Die Anzahl der Benutzer in der Mindestanzahl von Benutzern wird durch die Einstellung „Benutzermodus“ definiert. Siehe Abschnitt 3.3.6 „Benutzermodus“.

Wenn der Benutzermodus beispielsweise auf „Dual + Mgr“ eingestellt ist, müssen mindestens ein Access-Benutzer und ein Manager zum Schlosssystem hinzugefügt werden, bevor die Löschung des Master-Benutzers zulässig ist.

Jeder Benutzer der Mindestanzahl von Benutzern muss das folgende Kriterium erfüllen:

- Der Benutzer wurde zum Schlosssystem hinzugefügt.
- Der Benutzer wurde aktiviert.
- Der Benutzer hat die Berechtigung zum Öffnen des Schlosses für das primäre Schloss.
- Der Benutzer muss seinen Code nicht ändern.
- Wenn der Berechtigungsnachweismodus „Dual“ aktiviert ist, muss der Access-Benutzer seinen Batch registriert haben.
- Wenn der Berechtigungsnachweismodus „Dual + Mgr“ aktiviert ist, müssen alle aktivierten Manager-Benutzer ihren Batch registriert haben.

3.5 Schloss und Tastatur installieren (elektronisch koppeln)

An das System müssen über eine Installation oder Kopplung ein Schloss und eine Tastatur angeschlossen werden. Dies kann vor oder auch nach der Montage der Tastatur und des Schlosses am Tresor geschehen. Um durch geeignete Platzierung die Testöffnung zu erleichtern, sollten Sie die Tastatur und das Schloss montieren, bevor das System eingerichtet wird. Die detaillierte Anleitung zur Montage von Schloss und Tastatur finden Sie im Safe Lock Installation Guide (Montageanleitung für Tresorschloss) (7034.1121).

3.5.1 Schloss und Tastatur mit OLED-Display installieren (elektronisch koppeln)

Führen Sie die folgenden Schritte aus, um ein Tresorschloss und eine Tastatur mit OLED-Display zu „INSTALLIEREN“ (logisch elektronisch zu koppeln):

1. Drücken Sie eine beliebige Taste, um das Menü mit den Werkseinstellungen zu öffnen.
2. Um das Öffnen des Schlosses zu testen, markieren Sie „Open Lock“ und drücken Sie die <Eingabetaste> (←).
3. Drücken Sie im „Open Lock“-Bildschirm die Zifferntaste des Schlosses, das Sie öffnen möchten.
4. In der Anzeige wird „Lock Open“ angezeigt. Drücken Sie die Rautetaste, um zum vorherigen Menü zurückzukehren.
5. Wählen Sie über die Tastatur „Change Combo“.
6. Wenn Sie dazu aufgefordert werden, geben Sie die Master-ID [00] und den Standard-Master-Code [12345678] ein.
7. Wenn Sie dazu aufgefordert werden, geben Sie den neuen achtstelligen Code ein.
8. Wenn Sie dazu aufgefordert werden, geben Sie zur Bestätigung der Änderung erneut den neuen achtstelligen Code ein.
9. Drücken Sie den <Abwärtspfeil> (v), um „INSTALL LOCK“ (Schloss installieren) hervorzuheben.
10. Drücken Sie die <Eingabetaste> (←).
11. Geben Sie Master-ID + Master-Code [[00 _ _ _ _ _ _ _] ein.
12. Wenn dies das primäre Schloss in einem System mit mehreren Schlössern ist, dann blättern Sie zu „YES“ (JA).
Drücken Sie die <Eingabetaste> (←).
13. Die folgende Meldung wird angezeigt: „Success Lock Installed“ (Erfolg: Schloss installiert).

3.5.2 Schloss und Tastatur 702 installieren (elektronisch koppeln)

Für Tastaturen 702 gibt es zwei Möglichkeiten der Installation: den Standardinstallationsprozess und die Installation mit einem vorkonfigurierten Benutzer.

3.5.2.1 Standardinstallationsprozess

Hinweis: Vor der Installation muss der Master-Code geändert werden.

Führen Sie die folgenden Schritte aus, um den Master-Code zu ändern:

1. Drücken Sie eine beliebige Taste, um das System im Werksmodus zu aktivieren. Es reagiert mit einem Signalton und einer roten LED, die 10 Sekunden leuchtet. Wenn die rote LED leuchtet, ist das System aktiv. Dabei kann mit der Taste „1“ das Schloss geöffnet oder mit einem Rautetasten-Befehl die Tastatur konfiguriert werden.
2. Geben Sie bei aktivem System Folgendes ein, um den Master-Code zu ändern:
 - i. Rautetaste (#) und danach die Zahl 52
 - ii. Geben Sie die Standard-Master-ID und den Master-Code ein [00 12345678].
 - iii. Geben Sie die Master-ID und einen neuen Master-Code [00 _ _ _ _ _ _ _ _] ein.
 - iv. Bestätigen Sie die Master-ID und den neuen Master-Code durch eine erneute Eingabe. [00 _ _ _ _ _ _ _ _]
 - v. Drücken Sie die <Eingabetaste> (←).

Bei erfolgreicher Änderung reagiert die Tastatur mit drei hohen Signaltönen und drei grünen LED-Blinksignalen.

Führen Sie die folgenden Schritte aus, um ein Tresorschloss und eine Tastatur ohne OLED-Display zu „INSTALLIEREN“ (logisch elektronisch zu koppeln):

1. Drücken Sie eine beliebige Taste, um das System im Werksmodus zu aktivieren. Es reagiert mit einem Signalton und einer roten LED, die 10 Sekunden leuchtet. Wenn die rote LED leuchtet, ist das System aktiv. Dabei kann mit der Taste „1“ das Schloss geöffnet oder mit einem Rautetasten-Befehl die Tastatur konfiguriert werden.
2. a) Drücken Sie die „1“, um das Öffnen des Schlosses zu testen, ODER
b) geben Sie bei aktivem System Folgendes ein:
 - i. Rautetaste (#) und danach die Zahl 22
 - ii. Master-ID und Master-Code [00 _ _ _ _ _ _ _ _]
 - iii. Drücken Sie die <Eingabetaste> (←).
3. Das Schloss ist installiert (mit der Tastatur gekoppelt). Drei hohe Signaltöne und drei grüne LED-Blinksignale signalisieren, dass das Schloss installiert (mit der Tastatur gekoppelt) ist.

Hinweis: Nach dem „Installieren“ ist es nicht mehr notwendig, das System zu aktivieren, wenn eine weitere Befehlssequenz eingegeben werden soll.

Hinweis: Nach dem „Installieren“ ist es nicht mehr notwendig, das System zu aktivieren, wenn eine weitere gewünschte Sequenz eingegeben werden soll.

Danach müssen Manager und Standardbenutzer ihren Code bei der erstmaligen Verwendung ändern.

3.5.2.2 Mit einem vorkonfigurierten Benutzer installieren

Die Installation mit vorkonfigurierten Benutzern ist eine schnellere Methode, bei der über eine Befehlssequenz automatisch die Änderung des Master-Codes angefordert, der Installationsbefehl ausgeführt und ein Manager

(Benutzer-ID 01) hinzugefügt wird. Dieser Direktaufruf kann nur unter bestimmten Bedingungen ausgeführt werden:

- Tastatur und Schloss sind nicht installiert. (Das Schloss wurde nicht installiert oder wurde zurückgesetzt.)
- Benutzer 01 ist keinem Benutzer zugewiesen.
- Für den Master-Benutzer muss noch der Standardcode in der Werkseinstellung gelten.

Dieser Direktaufruf wird empfohlen, wenn das System die folgenden Bedingungen erfüllt:

- Systemcodelänge auf den Standardwert von 6 Zeichen festgelegt.
- Benutzer mit der ID 01 soll als „Manager-Benutzer“ mit den Berechtigungen zum Öffnen und zum Prüfen definiert werden.
- Der Code des neuen Benutzers lautet 123456 und sollte bei erstmaliger Verwendung geändert werden.

Hinweis: Wird die Systemcodelänge geändert, muss der Benutzercode zurückgesetzt werden, damit die richtige Anzahl der Zeichen eingehalten wird.

Führen Sie die folgenden Schritte aus, um ein Tresorschloss mit einem vorkonfigurierten Benutzer und eine Tastatur ohne OLED-Display zu „INSTALLIEREN“ (logisch elektronisch zu koppeln):

1. Drücken Sie eine beliebige Taste, um das System im Werksmodus zu aktivieren. Es reagiert mit einem Signalton und einer roten LED, die 10 Sekunden leuchtet. Das System ist aktiv. Dabei kann mit der Taste „1“ das Schloss geöffnet oder mit einem Rautetasten-Befehl die Tastatur konfiguriert werden.
2. a) Drücken Sie die „1“, um das Öffnen des Schlosses zu testen, ODER
b) führen Sie bei aktivem System die folgenden Schritte aus:
 - i. Drücken Sie die Rautetaste (#) und geben Sie danach die Zahl 50 ein. Die Tastatur reagiert mit drei hohen Signaltönen und drei grünen LED-Blinksignalen.
 - ii. Drücken Sie eine Taste, um die Tastatur wieder zu aktivieren. Die Tastatur reagiert mit einem Signalton und die leuchtende rote LED signalisiert, dass Sie Ihren Code ändern müssen. Drücken Sie die Rautetaste (#) und geben Sie danach die Zahl 52, die Standard-Master-ID und den Master-Code [00 12345678], die Master-ID und einen neuen Code [00 _ _ _ _ _ _ _ _], die Master-ID und den neuen Code erneut (zur Bestätigung des neuen Codes) [00 _ _ _ _ _ _ _ _] ein und drücken Sie dann die <Eingabetaste> (←). Die Tastatur reagiert mit drei hohen Signaltönen und drei grünen LED-Blinksignalen.
 - iii. Die Tastatur reagiert mit einem Signalton und einer roten LED, die 10 Sekunden leuchtet. Drücken Sie während dieser 10 Sekunden die Rautetaste (#), geben Sie danach die Zahl 22, die Master-ID und den neuen Code [00 _ _ _ _ _ _ _ _] ein und drücken Sie dann die <Eingabetaste> (←). Die Tastatur reagiert mit drei hohen Signaltönen und drei grünen LED-Blinksignalen.

Das Schloss ist installiert (mit der Tastatur gekoppelt) und Benutzer 01 wurde hinzugefügt. Die Tastatur reagiert mit drei Signaltönen und einer grünen LED.

Die vollständige Abfolge der Tastatureingaben und des Tastaturfeedbacks ist wie folgt:

<Eingabetaste> + #50 (3 Signaltöne und grüne Blinksignale) (langes rotes LED-Blinksignal) +
<Eingabetaste> + #52 + 00 (ID) + 12345678 (Code) + 00 (ID) + [neuer achtstelliger Code] + 00 (ID) +
[neuer achtstelliger Code] + <Eingabetaste> (3 Signaltöne und grüne Blinksignale) (langes rotes LED-

Blinksignal) + #22 + 00 (ID) + [achtstelliger Code] + <Eingabetaste> (3 Signaltöne und grüne Blinksignale)

Hinweis: Manager- und Standardbenutzer sollten ihre Codes vor der erstmaligen Verwendung ändern. Diese Systemeinstellung ist jedoch standardmäßig deaktiviert.

3.6 Ein Schloss öffnen

3.6.3 Ein Schloss öffnen – Tastatur mit Display

Führen Sie die folgenden Schritte aus, um an einer Tastatur mit Display ein Tresorschloss zu öffnen:

1. Geben Sie die Benutzer-ID ein.
2. Geben Sie den Benutzercode ein.
3. Setzen Sie nach entsprechender Aufforderung den Batch des Benutzers ein und betätigen Sie an ihm die Taste.
4. Geben Sie nach entsprechender Aufforderung die zweite Benutzer-ID und den zweiten Benutzercode ein.
5. Die Verriegelung des Schlosses wird geöffnet und in der Anzeige wird „Lock Open“ angezeigt. Nach 3 Sekunden wird die Verriegelung des Schlosses geschlossen.

Bei wirksamer Zeitverzögerung unterscheiden sich die Menüs. Weitere Informationen finden Sie im [Abschnitt 3.14 „Zeitverzögerung“](#) im vorliegenden Dokument.

3.6.4 Ein Schloss öffnen – Tastatur 702

Führen Sie die folgenden Schritte aus, um an einer Tastatur 702 ein Tresorschloss zu öffnen:

1. Geben Sie die Benutzer-ID und den Benutzercode ein.
2. Die Verriegelung des Schlosses wird geöffnet. Nach 3 Sekunden wird die Verriegelung des Schlosses geschlossen.

Bei wirksamer Zeitverzögerung wird das Schloss nicht automatisch geöffnet. Weitere Informationen finden Sie im [Abschnitt 3.14 „Zeitverzögerung“](#) im vorliegenden Dokument.

3.6.5 Ein Schloss öffnen – Fernsperre

Wenn die Alarmbox verwendet wird, kann die Öffnungssequenz deaktiviert werden, indem der Alarmbox ein entsprechendes Signal zugeführt wird. Dieses Signal kann von einem externen Alarmsystem stammen, das mit diesem Schloss verbunden sein könnte, um dessen Öffnung zu verhindern.

Beachten Sie bei Verwendung der Fernsperre die folgenden Hinweise:

- Die Signalisierung der Fernsperre verhindert nicht, dass Benutzer auf die Menüs einer Tastatur mit Display zugreifen können.
- Damit das Signal durch das System erkannt werden kann, muss es vor der Benutzerauthentifizierung erfolgen.
- BedrohungsCodes lösen weiterhin das Alarmsignal aus, selbst wenn die Fernsperre signalisiert wurde.
- Wenn die Fernsperre signalisiert wurde, wird bei einer Tastatur mit Display angezeigt: „Lock #x NOT open“ (Schloss x NICHT offen). Das „x“ wird dabei durch das Schloss ersetzt, das geöffnet werden sollte.
- Bei einer Tastatur ohne Display wird angezeigt, dass das Öffnen des Schlosses fehlgeschlagen ist, wenn ein Öffnungsversuch bei signalisierter Fernsperre unternommen wurde. Die Tastatur reagiert mit drei niedrigen Signaltönen und drei roten LED-Blinksignalen.

3.7 Code ändern

3.7.1 Code ändern – Tastatur mit Display

Führen Sie die folgenden Schritte aus, um an einer Tastatur mit Display einen Benutzercode zu ändern:

Wenn Sie als Benutzer des Typs Master/Manager den Code eines anderen Benutzers ändern, dann gehen Sie wie folgt vor:

1. Geben Sie ID und Code eines berechtigten Benutzers ein.
2. Wählen Sie im Hauptmenü in der Tastaturanzeige die Option „Users“ und dann „Edit“ aus.
3. Geben Sie die ID des Benutzers ein, dessen Code geändert werden soll.
4. Wählen Sie „Reset Code“ aus.
5. Geben Sie den neuen Code ein.
6. Bestätigen Sie den neuen Code.

In der Anzeige wird „Success combo reset“ angezeigt. Die Tastatur reagiert mit drei hohen Signaltönen und einem grünen Blinksignal. Der neue Code wird festgelegt und ist wirksam, wenn der Benutzer das nächste Mal seinen Code eingibt.

Wenn Sie als normaler Benutzer den eigenen Code ändern, dann gehen Sie wie folgt vor:

1. Geben Sie ID und Code eines berechtigten Benutzers ein.
2. Wählen Sie im Hauptmenü in der Tastaturanzeige die Option „Change Code“ aus.
3. In der Anzeige wird „New Code“ angezeigt. Geben Sie mit dem Ziffernblock einen neuen Code ein.
Hinweis: Der neue Code muss sich vom alten Code unterscheiden. Der Benutzer sollte einen Code verwenden, der nicht allzu leicht zu erraten ist.
4. In der Anzeige wird „Confirm“ angezeigt. Geben Sie denselben Code aus dem vorherigen Schritt zur Bestätigung erneut ein.

In der Anzeige wird „Success“ angezeigt. Die Tastatur reagiert zum Abschluss mit drei Signaltönen und einer blinkenden grünen LED und kehrt zum Menü „Enter ID“ zurück. Der neue Code wird festgelegt und ist wirksam, wenn der Benutzer das nächste Mal seinen Code eingibt.

3.7.2 Code ändern – Tastatur 702

Führen Sie die folgenden Schritte aus, um an einer Tastatur 702 einen Benutzercode zu ändern:

Wenn Sie als Benutzer des Typs Master/Manager den Code eines anderen Benutzers ändern, dann gehen Sie wie folgt vor:

1. Geben Sie mit der Tastatur Folgendes ein: #57 + Benutzer-ID und Code des berechtigten Benutzers + Benutzer-ID und neuer Code + Benutzer-ID und neuer Code noch einmal + <Eingabetaste> (←).
2. Die Tastatur reagiert zum Abschluss mit drei Signaltönen und einer blinkenden grünen LED. Der neue Code wird festgelegt und ist wirksam, wenn der Benutzer das nächste Mal seinen Code eingibt.
Hinweis: Wenn die Regel zum Erzwingen der Code-Änderung aktiv ist, muss der Benutzer den Code bei der erstmaligen Verwendung nach dem Hinzufügen oder nach einem Reset ändern.

Wenn Sie als normaler Benutzer den eigenen Code ändern, dann gehen Sie wie folgt vor:

1. Geben Sie mit der Tastatur Folgendes ein: #52 + Benutzer-ID und Code + Benutzer-ID und neuer Code + Benutzer-ID und neuer Code noch einmal + <Eingabetaste> (←).

- Die Tastatur reagiert zum Abschluss mit drei Signaltönen und einer blinkenden grünen LED. Der neue Code wird festgelegt und ist wirksam, wenn der Benutzer das nächste Mal seinen Code eingibt.

3.8 Tastatur erneut installieren

Um in einem System eine beschädigte Einheit zu ersetzen, kann eine neue Tastatur installiert werden. Dies kann durch einen berechtigten Benutzer durchgeführt werden. Dabei wird im Schloss ein Prüfdatensatz aufgezeichnet und damit protokolliert, welcher Benutzer die neue Tastatur installiert hat. Nach dem Koppeln kehrt das System in den Normalbetrieb zurück.

Bei Tastaturen mit Display wird der Benutzer mit Meldungen in der Anzeige durch den Prozess geführt. Die genaue Befehlssequenz für Tastaturen ohne Display und mit Display finden Sie im Keypad Installation Guide (Montageanleitung für Tastatur, Dokument Nr. 7033.0322).

Hinweis: Das System kann nur Tastaturen des bisher installierten Modells erkennen. Bei Tastaturen anderer Modelle wird der Installationsprozess abgelehnt. Wenn eine Tastatur eines anderen Modells installiert werden soll, müssen zuvor alle am System angeschlossenen Schlösser zurückgesetzt/deinstalliert und erneut installiert werden.

Wenn die neu installierte Tastatur ein Modell ohne BLE-Option und die vorherige Tastatur dasselbe Modell mit BLE-Option war (zum Beispiel beim Ersetzen einer 703B durch das Modell 703) UND das System laut Konfiguration den Doppelberechtigungs-nachweis fordert, dann kann ein Benutzer, der Doppelberechtigungs-nachweise einsetzen muss, keine mit seiner Rolle verbundenen Aktionen ausführen. Der Master-Benutzer kann die mit seiner Rolle verbundenen Aktionen ausführen, da er immer ein Benutzer mit Einzelberechtigungs-nachweis ist. Unter diesen Bedingungen kann der Master-Benutzer mit der Tastatur den Einzelberechtigungs-nachweismodus aktivieren. Nach dem Einstellen des „richtigen“ Berechtigungs-nachweismodus wird diese Option im Systemmenü nicht mehr angezeigt, da bei einer Tastatur ohne BLE der Einzelberechtigungs-nachweis der einzige gültige Berechtigungs-nachweismodus ist.

3.9 Uhrzeit/Datum/Sommerzeit ändern

3.9.1 Uhrzeit/Datum/Sommerzeit ändern – Tastatur mit Display

Führen Sie die folgenden Schritte aus, um an einer Tastatur mit Display Uhrzeit, Datum oder Sommerzeit zu ändern:

- Geben Sie ID und Code eines berechtigten Benutzers ein.
- Navigieren Sie durch das Hauptmenü und wählen Sie „Time/Date“ aus.
- Wählen Sie eine der folgenden Untermenüoptionen aus:
 - „Time Format“: Wählen Sie „24Hr“ oder „12Hr“ aus.
 - „Date Format“: Wählen Sie „yy_mm_dd“, „mm_dd_yy“ oder „dd_mm_yy“ aus.
 - „Set Time Date“: Geben Sie mit dem Ziffernblock die Uhrzeit und das Datum ein.
 - „Observe DST“: Wählen Sie „Enable“ oder „Disable“ aus, um die Umstellung auf Sommerzeit zu aktivieren bzw. zu deaktivieren.
- In der Anzeige wird „Success updated“ angezeigt. Die Tastatur reagiert zum Abschluss mit drei Signaltönen und einer blinkenden grünen LED.

Um die Sommerzeiteinstellungen effektiv nutzen zu können, müssen die Sommerzeittabellen von der Software der 700er-Serie gesendet werden und die ausgewählte Zeitzone muss auf Sommerzeit umgestellt werden.

Weitere Informationen finden Sie im Abschnitt [3.17 „Regeln für Datum und Uhrzeit in Schlössern der LA GARD 700er-Serie“](#).

Hinweis: Wenn nach einem längeren Stromausfall Uhrzeit und Datum nicht eingestellt sind, dann können Zeitpläne für Zugangszeit Sperren nicht umgesetzt werden, was dazu führen kann, dass das Schloss nicht geöffnet werden kann, solange Uhrzeit und Datum nicht eingestellt sind.

3.9.2 Uhrzeit/Datum/Sommerzeit ändern – Tastatur 702

Führen Sie die folgenden Schritte aus, um an einer Tastatur 702 die Uhrzeit und das Datum zu ändern:

So ändern Sie Uhrzeit und Datum:

1. Drücken Sie auf der Tastatur die Rautetaste (#) und geben Sie danach die Zahl 65 ein.
2. Geben Sie ID und Code des berechtigten Benutzers ein.
3. Geben Sie das 10-stellige Datum mit Uhrzeit ein (JJ-MM-TT-24-Stunden-Uhrzeit).
4. Drücken Sie die <Eingabetaste> (←).
5. Die Tastatur reagiert zum Abschluss mit drei Signaltönen und einer blinkenden grünen LED.

So aktivieren/deaktivieren Sie die Umstellung auf Sommerzeit:

1. Drücken Sie auf der Tastatur die Rautetaste (#) und geben Sie danach die Zahl 63 ein.
2. Geben Sie ID und Code des berechtigten Benutzers ein.
3. Drücken Sie „0“, wenn keine Umstellung auf Sommerzeit erfolgen soll, oder drücken Sie „1“, wenn eine Umstellung auf Sommerzeit erfolgen soll.
4. Drücken Sie die <Eingabetaste> (←).
5. Die Tastatur reagiert zum Abschluss mit drei Signaltönen und einer blinkenden grünen LED.

Änderungen an der Sommerzeit müssen über die LA GARD Software erfolgen. Weitere Informationen finden Sie im Hilfemenü der LA GARD Software und im Abschnitt [3.17 „Regeln für Datum und Uhrzeit in Schlössern der LA GARD 700er-Serie“](#).

3.10 Batteriestände

Bei einer Tastatur mit Display befindet sich unten rechts eine Batteriestandsanzeige. Die Batteriestandsanzeige zeigt die Batterieleistung in 5 Stufen an. Zusätzlich wird bei einer Tastatur mit Display angegeben, dass die Batterie einen niedrigen Stand oder einen kritisch niedrigen Stand erreicht hat.

Bei einer Tastatur ohne Display wird der Batteriestand über Summer und LED angegeben. Wenn der Summermodus ausgeschaltet ist, werden keine Signaltöne ausgegeben. Der LA GARD Software-Client meldet die Batteriestände in Tastaturen und Schlössern mit einer Prüftransaktion.

Hinweis: Wenn die Tastatur mit AC-Adapter verwendet wird, wird in der Batteriestandsanzeige immer ein hoher Batteriestand angegeben.

3.10.1 Warnung bei niedrigem Batteriestand

Warnungen bei niedrigem Batteriestand weisen darauf hin, dass die Batterien unverzüglich ausgetauscht werden müssen, um einen kontinuierlichen und sicheren Betrieb des Gerätes zu gewährleisten.

3.10.1.1 Warnung bei niedrigem Batteriestand – Tastatur mit Display

Als Warnung bei niedrigem Batteriestand dienen bei Tastaturen mit Display die folgenden Indikatoren:

- Bei der Aktivierung gibt die Tastatur zwei hohe Signaltöne und zwei grüne LED-Blinksignale und direkt danach zwei niedrige Signaltöne und zwei rote LED-Blinksignale aus.

- Bei der Aktivierung und am Ende einer Öffnungssequenz wird „Niedriger Batteriestand“ in der Anzeige angezeigt.

3.10.1.2 Warnung bei niedrigem Batteriestand – Tastatur 702

Als Warnung bei niedrigem Batteriestand dienen bei Tastaturen 702 die folgenden Indikatoren:

- Bei der Aktivierung und am Ende einer Öffnungssequenz gibt die Tastatur zwei hohe Signaltöne und zwei grüne LED-Blinksignale und direkt danach zwei niedrige Signaltöne und zwei rote LED-Blinksignale aus.

3.10.2 Warnung bei kritisch niedrigem Batteriestand

Die Warnung bei kritisch niedrigem Batteriestand weist darauf hin, dass das System erst dann wieder auf Befehle reagiert, wenn die Batterie ausgetauscht wurde.

3.10.2.1 Warnung bei kritisch niedrigem Batteriestand – Tastatur mit Display

Als Warnung bei kritisch niedrigem Batteriestand dienen bei Tastaturen mit Display die folgenden Indikatoren:

- Bei der Aktivierung gibt die Tastatur drei hohe Signaltöne und drei grüne LED-Blinksignale und direkt danach drei niedrige Signaltöne und drei rote LED-Blinksignale aus.
- Bei der Aktivierung wird „Kritisch niedriger Batteriestand“ in der Anzeige angezeigt.

3.10.2.2 Warnung bei kritisch niedrigem Batteriestand – Tastatur ohne Display

Als Warnung bei kritisch niedrigem Batteriestand dienen bei Tastaturen ohne Display die folgenden Indikatoren:

- Bei der Aktivierung gibt die Tastatur drei hohe Signaltöne und drei grüne LED-Blinksignale und direkt danach drei niedrige Signaltöne und drei rote LED-Blinksignale aus.

3.10.3 Austauschen der Batterien in kritisch niedrigem Ladezustand

Wenn eine Batterie in kritisch niedrigem Ladezustand im sicheren Wertbehälter ausgetauscht wird, muss das System neu gestartet werden, nachdem die neue Batterie in der Tastatur eingesetzt wurde. Der Neustart kann mit der Rautetaste erzwungen werden, nachdem die neue Batterie in der Tastatur eingesetzt wurde. Der Tresor sollte geöffnet werden und die Batterien in seinem Inneren sollten ausgetauscht werden.

Hinweis: Wenn nach einem längeren Stromausfall Uhrzeit und Datum nicht eingestellt sind, dann können Zeitpläne für Zugangszeit Sperren nicht umgesetzt werden, was dazu führen kann, dass das Schloss nicht geöffnet werden kann, solange Uhrzeit und Datum nicht eingestellt sind.

3.11 Prüfprotokolle anzeigen (nur Tastatur mit Display)

Hinweis: Diese Funktion wurde nicht gemäß UL geprüft.

Prüfprotokolle können auf einer Tastatur mit Display angezeigt werden. In der Tastaturanzeige können die Daten von maximal 50 Ereignissen angezeigt werden. Auf der Tastatur wird Folgendes angezeigt:

- Der Code zur Angabe des Ereignisses bzw. der Aktion
- Das Datum und die Uhrzeit des Ereignisses bzw. der Aktion
- Die ID des Benutzers, der die Aktion durchgeführt hat

Damit ein Benutzer die Prüfprotokolle anzeigen kann, müssen die Prüfberechtigungen für ihn aktiviert sein. Der Master-Benutzer-ID werden standardmäßig Prüfberechtigungen erteilt.

Führen Sie die folgenden Schritte aus, um Prüfprotokolle anzuzeigen:

1. Geben Sie ID und Code eines berechtigten Benutzers ein.
2. Navigieren Sie durch das Hauptmenü und wählen Sie „Audits“ aus.
3. Wenn dies ein Mehrschlosssystem ist, dann wählen Sie die Nummer des entsprechenden Schlosses auf der Tastatur aus. Andernfalls fahren Sie mit dem nächsten Schritt fort.
4. Navigieren Sie mit den Pfeiltasten auf der Tastatur durch die einzelnen Prüftransaktionen.

Die für die einzelnen Prüfungen definierten Codes finden Sie in [Anhang A](#).

Informationen zum Abrufen von Prüfprotokollen mit dem LA GARD Software-Client aus einem Tresorschloss finden Sie im Abschnitt [5.4 „Prüfprotokolle abrufen“](#) weiter unten im vorliegenden Dokument. Weitere Informationen zu den Prüfprotokollen finden Sie im Abschnitt [3.17 „Regeln für Datum und Uhrzeit in Schlössern der LA GARD 700er-Serie“](#).

3.12 Manipulationssperre

Die Manipulationssperre wird aktiviert, wenn ein Benutzer einen Berechtigungsnachweis 4 Mal in Folge falsch eingegeben hat. Die Dauer der Strafsperre beträgt 5 Minuten. In dieser Zeit kann kein an der Tastatur angeschlossenes Tresorschloss geöffnet werden. Alle Menüzugriffs- und Befehlseingaben auf der Tastatur werden ebenfalls für 5 Minuten gesperrt. Nach Ablauf der Strafsperre von 5 Minuten wird bei 2 aufeinanderfolgenden falschen Eingaben eines Berechtigungsnachweises eine weitere Strafsperre von 5 Minuten aktiviert. Die Manipulationssperre läuft nicht ab. Dieser Strafsperrenzyklus endet erst dann, wenn das Schloss erfolgreich geöffnet wurde.

Bei einer Tastatur mit Display signalisieren 2 kurze niedrige Signaltöne und 2 kurze rote Blinksignale, die sich alle 10 Sekunden wiederholen, dass die Strafsperre wirksam ist. Die Zeit wird in der Anzeige abwärts gezählt. Während dieser Strafsperre reagiert die Tastatur auf jeden Tastendruck mit 2 kurzen niedrigen Signaltönen und 2 roten Blinksignalen. Wenn die Manipulationssperre abgelaufen ist, blinkt die LED zweimal grün und die Tastatur reagiert mit 2 hohen Signaltönen.

Bei einer Tastatur ohne Display signalisieren 2 kurze niedrige Signaltöne und 2 kurze rote Blinksignale, die sich alle 10 Sekunden wiederholen, dass die Strafsperre wirksam ist. Während der Strafsperre reagiert die Tastatur auf jeden Tastendruck mit einem kurzen niedrigen Signalton. Wenn die Manipulationssperre abgelaufen ist, blinkt die LED zweimal grün und die Tastatur reagiert mit 2 hohen Signaltönen.

Hinweis: Wenn während einer Manipulationssperre die Stromversorgung zur Tastatur unterbrochen und wiederhergestellt wird, wird die Strafsperre mit derselben verbleibenden Zeit fortgesetzt.

3.13 Schlösser

Bestimmte Funktionen und Befehle können an der Tastatur ohne die Verwendung von Software ausgeführt werden. Bei Tastaturen ohne Display kann immer nur ein Tresorschloss installiert sein, das heißt, sie unterstützen keine Mehrschlosskonfiguration.

3.13.1 Montage eines Schlosses

Die Montage eines Tresorschlosses ist bei einem Einzelschlosssystem ein anderer Prozess als bei einem Mehrschlosssystem. Informationen und die Schritte zum Montieren eines Tresorschlosses in einem System in Einzel- oder Mehrschlosskonfiguration finden Sie im Safe Lock Installation Guide (Montageanleitung für Tresorschloss, Dokument Nr. 7034.1121).

3.13.2 Ein Schloss deinstallieren (elektronisch entkoppeln)

3.13.2.1 Ein Schloss deinstallieren – Tastatur mit Display

Führen Sie die folgenden Schritte aus, um an einer Tastatur mit Display ein Tresorschloss zu deinstallieren:

1. Geben Sie ID und Code eines berechtigten Benutzers ein.
2. Navigieren Sie durch das Hauptmenü und wählen Sie „System“ aus.
3. Wählen Sie „Locks“ im Untermenü aus.
4. Wählen Sie „Uninstall“ aus.
5. Drücken Sie die entsprechende Zifferntaste, um ein Schloss auszuwählen.
Hinweis: Wenn nur ein einziges Schloss installiert ist, erscheint diese Anzeige nicht.
6. Wählen Sie „Yes“ oder „No“ aus, um zu bestätigen.
Hinweis: Die Bestätigung ist nur dann erforderlich, wenn das letzte (primäre) Schloss deinstalliert wird.
7. In der Anzeige wird „Success Uninstalled“ angezeigt und die Tastatur reagiert zum Abschluss mit drei Signaltönen und einer blinkenden grünen LED.

Hinweis: Schloss 1 kann erst dann deinstalliert werden, wenn alle anderen Schlösser deinstalliert oder zurückgesetzt wurden.

3.13.2.2 Ein Schloss deinstallieren – Tastatur 702

Führen Sie die folgenden Schritte aus, um an einer Tastatur 702 ein Tresorschloss zu deinstallieren:

1. Geben Sie mit der Tastatur Folgendes ein: #23 + Master-ID und Code + <Eingabetaste> (←).
2. Die Tastatur reagiert zum Abschluss mit drei Signaltönen und einer blinkenden grünen LED.

3.13.3 Ein Schloss zurücksetzen

Jedes LA GARD Tresorschloss kann auf die Werkseinstellungen zurückgesetzt werden. Diese Funktion ist insbesondere dann nützlich, wenn ein Teil des gesamten Systems, dessen Modellnummer sich von der vorherigen Version unterscheidet, ausgetauscht werden soll. Zum Zurücksetzen eines Schlosses gibt es zwei Möglichkeiten:

1. Master Reset über die Tastatur (Version mit Display und Version ohne Display)
2. Mechanisches Zurücksetzen über die Resetbox (Artikel-/Bestellnummer 704065)

Wenn ein Schloss zurückgesetzt wird, geschieht Folgendes:

- Der Master-Code wird auf die Standardeinstellung (1-2-3-4-5-6-7-8) zurückgesetzt.
- Alle Manager und Standardbenutzer werden gelöscht.
- Alle System- und Schlosseinstellungen werden auf ihre Standardeinstellungen zurückgesetzt.
- Alle Schlösser werden deinstalliert. Danach wird ihre Kopplung mit einer Tastatur getrennt.

Zwei Elemente werden nicht gelöscht:

1. Prüfungen
2. Öffnungszähler

Hinweis: Folgen der Rücksetzoperationen über Resetbox oder über Zurücksetzen mit Master-Code:

- a. Die UTC-Zeit im Schloss wird nur dann zurückgesetzt, wenn die Stromversorgung für eine gewisse Zeitspanne unterbrochen war.

- b. Die Tabellen mit den Sommerzeitregeln werden auf ihre Standardeinstellungen zurückgesetzt, bei denen keine Anpassungen für Zeitzonen erfolgen.
- c. Die Zeitzone wird auf GMT festgelegt.
- d. Das Flag zur Berücksichtigung der Sommerzeit („Observe DST“) wird auf „true“ festgelegt.

Weitere Informationen finden Sie im Abschnitt [3.17 „Regeln für Datum und Uhrzeit in Schlössern der LA GARD 700er-Serie“](#).

3.13.3.1 Master Reset – Tastatur mit Display

Bei dieser Methode muss der Master-Code bekannt sein. In einem Mehrschlosssystem muss Schloss 1 zuletzt zurückgesetzt werden. Führen Sie die folgenden Schritte aus, um an einer Tastatur mit Display ein Master Reset auszuführen:

1. Geben Sie die Master-ID und den Master-Code ein.
2. Navigieren Sie im Hauptmenü durch die Optionen und wählen Sie „System“ aus.
3. Wählen Sie „Locks“ in den Optionen aus.
4. Wählen Sie „Reset“ aus.
5. Es wird eine Liste aller im System installierten Schlösser angezeigt. Ein X zeigt an, dass kein Schloss installiert ist. Drücken Sie die entsprechende Zifferntaste, um ein Schloss auszuwählen.
6. Wenn alle anderen Schlösser zurückgesetzt wurden oder nur (noch) das primäre Schloss installiert ist, wird „Confirm Reset“ angezeigt. Wählen Sie „Yes“ aus. Wenn das Schloss zurückgesetzt wurde, wird „Success“ angezeigt. Nachdem das primäre Schloss zurückgesetzt wurde, wird auch die Tastatur zurückgesetzt. Wenn andere Schlösser zurückgesetzt wurden, kehrt die Tastatur zum Abschnitt „Locks“ in der Anzeige zurück.

Hinweis: Ein X in der Anzeige der Schlossauswahl zeigt an, dass das Schloss nicht zurückgesetzt werden kann. Möglicherweise ist das Schloss nicht angeschlossen oder nicht installiert oder es ist das primäre Schloss und gleichzeitig das einzige, das zurückgesetzt werden könnte. Wenn das primäre Schloss das einzige installierte Schloss ist, wird statt der Schlossauswahl eine Aufforderung zum Bestätigen des Zurücksetzens angezeigt.

3.13.3.2 Master Reset – Tastatur 702

Führen Sie die folgenden Schritte aus, um an einer Tastatur 702 ein Master Reset auszuführen:

1. Geben Sie den folgenden Rautetasten-Befehl ein, um ein Master Reset auszuführen: #25<Master-PIN><Eingabetaste>.
2. Wenn der Master-Code unbekannt ist, dann fahren Sie mit dem nächsten Abschnitt fort, um ein mechanisches Zurücksetzen auszuführen.

3.13.3.3 Mechanisches Zurücksetzen

Ein mechanisches Zurücksetzen kann über die LA GARD Resetbox (Artikel-/Bestellnummer 704065) erfolgen. Weitere Informationen finden Sie im Reset Box User Guide (Benutzerleitfaden für Resetbox, Dokument Nr. 7039.0521). Das mechanische Zurücksetzen wurde nicht gemäß UL geprüft.

Nach dem Zurücksetzen ist es wichtig, dass die Verbindung der Resetbox zum betriebsfähigen Schloss getrennt wird. Wenn die Tresortür bei angeschlossener Resetbox geschlossen wird, lässt sich das Schloss nicht mehr öffnen.

3.14 Zeitverzögerung

Während einer Zeitverzögerung kann das Tresorschloss nicht geöffnet werden. Dies ist erst nach Ablauf der Verzögerungsdauer möglich. Die Dauer der Zeitverzögerung reicht von 00 (deaktiviert) bis 99 Minuten und kann über die Tastatur oder den LA GARD Software-Client festgelegt werden. Wenn die Dauer der Zeitverzögerung abgelaufen ist, beginnt die Dauer des Bestätigungsfensters. Während der Dauer des Bestätigungsfensters kann der Benutzer mit einer erneuten Authentifizierung das Schloss öffnen.

- Die Tastaturen geben kontinuierlich Feedback über die Verzögerungsdauer und das Bestätigungsfenster.
- Während der Dauer der Zeitverzögerung lässt die Tastatur alle 10 Sekunden einmal das Signalton ertönen und eine rote LED aufblinken.
- Während des Bestätigungsfensters lässt die Tastatur alle 10 Sekunden einmal das Signalton ertönen und eine grüne LED aufblinken, um zu signalisieren, dass das Tresorschloss geöffnet werden kann.
- Tastaturen mit Display geben während der Verzögerungsdauer und des Bestätigungsfensters zusätzlich Feedback auf dem Bildschirm.
- Wenn die Zeitverzögerung aktiviert wurde, gibt es zu ihrer Umgehung mehrere Möglichkeiten. Wenn die Zeitverzögerung für ein Schloss aktiviert wurde, löst jede gültige Benutzer-ID mit einem Code den Start der Zeitverzögerung aus, wenn die Absicht darin besteht, das Schloss zu öffnen.

3.14.1 Zeitverzögerung aktivieren/deaktivieren

3.14.1.1 Zeitverzögerung aktivieren/deaktivieren – Tastatur mit Display

Führen Sie die folgenden Schritte aus, um an einer Tastatur mit Display die Zeitverzögerung zu aktivieren/deaktivieren:

1. Geben Sie ID und Code eines berechtigten Benutzers ein.
2. Navigieren Sie durch das Hauptmenü und wählen Sie „System“ aus.
3. Wählen Sie „Locks“ im Untermenü aus.
4. Wählen Sie „TimeDelay“ aus.
 - a) Wenn dies ein Mehrschlosssystem ist, dann wählen Sie die Nummer des entsprechenden Schlosses auf der Tastatur aus.
5. Um die Dauer der Zeitverzögerung zu ändern, gehen Sie wie folgt vor:
 - a) Wählen Sie „ConfigureTimes“ aus.
 - b) Wählen Sie „Delay Period“ aus.
 - c) Geben Sie auf der Tastatur eine neue Zeitverzögerung (zwischen 00 [deaktiviert] und 99 Minuten) ein.

Hinweis: Wenn dies eine Mehrschlosskonfiguration ist, dann wiederholen Sie die Schritte 1 bis 4 für jedes Tresorschloss.
 - d) In der Anzeige wird „Success TD Updated“ angezeigt und die Tastatur reagiert zum Abschluss mit drei Signaltönen und einer blinkenden grünen LED.
6. Um die Dauer des Bestätigungsfensters (des Zeitfensters, in dem das Tresorschloss geöffnet werden kann) zu ändern, gehen Sie wie folgt vor:
 - a) Wählen Sie „TimeDelay“ aus.
 - i. Wenn dies ein Mehrschlosssystem ist, dann wählen Sie die Nummer des entsprechenden Schlosses auf der Tastatur aus.
 - b) Wählen Sie „ConfigureTimes“ aus.

- c) Wählen Sie „ConfirmWindow“ aus.
- d) Geben Sie auf der Tastatur eine neue Dauer des Bestätigungsfensters (zwischen 01 und 60 Minuten) ein.
Hinweis: Wenn dies eine Mehrschlosskonfiguration ist, dann wiederholen Sie die Schritte 5a bis 5d für jedes Tresorschloss.
- e) In der Anzeige wird „Success TD Updated“ angezeigt und die Tastatur reagiert zum Abschluss mit drei Signaltönen und einer blinkenden grünen LED.

3.14.1.2 Zeitverzögerungszählermodus – Tastatur mit Display

Bei Tastaturen mit Display gibt es eine Option zum Konfigurieren der Zeitanzeige für die entsprechende Zeitverzögerungsfunktion. Wählen Sie eine der folgenden Optionen aus:

- 1. Off
- 2. Count Up
- 3. Count Down

Führen Sie die folgenden Schritte aus, um die Optionen festzulegen:

- 1. Geben Sie ID und Code eines berechtigten Benutzers ein.
- 2. Navigieren Sie durch das Hauptmenü und wählen Sie „System“ aus.
- 3. Wählen Sie „TD Cnt Mode“ im Untermenü aus.
- 4. Wählen Sie „Delay Period“ oder „Confirm Window“ aus.
- 5. Wählen Sie eine der folgenden Optionen aus und drücken Sie dann die <Eingabetaste> (←):
 - a. „Off“
 - i. Die verbleibende oder abgelaufene Zeit wird nicht angezeigt. Angezeigt wird lediglich die Dauer.
 - b. Count Up
 - i. Der Zähler beginnt bei 00:00 und zählt bis zum Ablauf der Dauer aufwärts.
 - c. Count Down
 - i. Der Zähler beginnt bei der Dauer und zählt bis 00:00 abwärts.
- 6. In der Anzeige wird „Success Mode updated“ angezeigt und die Tastatur reagiert zum Abschluss mit drei Signaltönen und einer blinkenden grünen LED.

3.14.1.3 Zeitverzögerung aktivieren/deaktivieren – Tastatur 702

Führen Sie die folgenden Schritte aus, um an einer Tastatur 702 die Zeitverzögerung zu aktivieren/deaktivieren sowie die Dauer der Zeitverzögerung und das Bestätigungsfenster festzulegen:

- 1. Geben Sie mit der Tastatur Folgendes ein: #72 + ID und Code des berechtigten Benutzers + Verzögerungsdauer (00 bis 99 Minuten) + Bestätigungsfenster (01 bis 60 Minuten) + <Eingabetaste> (←).
- 2. Die Tastatur reagiert zum Abschluss mit drei Signaltönen und einer blinkenden grünen LED.

3.14.2 Ein Schloss während einer Zeitverzögerung öffnen

3.14.2.1 Ein Schloss während einer Zeitverzögerung öffnen – Tastatur mit Display

Führen Sie die folgenden Schritte aus, um an einer Tastatur mit Display ein Tresorschloss während einer Zeitverzögerung zu öffnen:

- 1. Geben Sie mit der Tastatur die Benutzer-ID und den Benutzercode ein.

2. Wenn dies ein Mehrschlosssystem ist, dann wählen Sie die Nummer des entsprechenden Schlosses auf der Tastatur aus. Andernfalls fahren Sie mit dem nächsten Schritt fort.
3. In der Anzeige wird „Lock # Start Delay“ mit einem Zähler-Feedback angezeigt. Die Art des Feedbacks hängt von der Einstellung für das Zähler-Feedback ab (entweder wird die Zeit abwärts oder aufwärts gezählt oder es wird nur die verbleibende Zeit angezeigt). Um den Status der Zeitverzögerung zu prüfen, muss eine Taste gedrückt werden. Wenn eine Taste auf einer Tastatur mit Display gedrückt wird, wird das „dringendste“ Schloss angezeigt.
 - a) Dringendstes Schloss: In einem Einzelschlosssystem gilt der Status der Zeitverzögerung für ein einziges Schloss. In einem Mehrschlosssystem wird i) für das Schloss mit der geringsten verbleibenden Zeitspanne im Bestätigungsfenster der Status angegeben oder ii) wenn kein Schloss im Bestätigungsfenster ist, wird das Schloss mit der geringsten verbleibenden Zeitspanne im Verzögerungsfenster angezeigt.
4. Wenn die Dauer der Zeitverzögerung abgelaufen ist, wird „Lock # status Confirm“ angezeigt.
5. Wenn ein Schloss im Bestätigungsfenster ist, kann es geöffnet werden. Drücken Sie eine Taste, um den Status der Zeitverzögerung zu verlassen.
6. Geben Sie die Benutzer-ID und den Benutzercode ein.
7. Wählen Sie „Open Lock“ im Untermenü aus.
 - a) Wenn dies ein Mehrschlosssystem ist, dann wählen Sie die Nummer des entsprechenden Schlosses auf der Tastatur aus. Wenn für das ausgewählte Schloss die Zeitverzögerung aktiviert wurde und i) es noch nicht in der Zeitverzögerung ist, wird die Zeitverzögerung für das Schloss gestartet. ii) Wenn es bereits in der Zeitverzögerung und im Bestätigungsfenster ist, wird das Schloss geöffnet.
8. Das Schloss wird geöffnet und in der Anzeige wird „Lock Open“ angezeigt. Nach einigen Sekunden wird das Schloss geschlossen.

3.14.2.2 Ein Schloss während einer Zeitverzögerung öffnen – Tastatur 702

Führen Sie die folgenden Schritte aus, um an einer Tastatur 702 ein Tresorschloss während einer Zeitverzögerung zu öffnen:

1. Geben Sie mit der Tastatur die Benutzer-ID und dann den Benutzercode ein.
2. Während der Dauer der Zeitverzögerung lässt die Tastatur alle 10 Sekunden einmal das Signalton ertönen und eine rote LED aufblinken.
3. Während des Bestätigungsfensters lässt die Tastatur alle 10 Sekunden einmal das Signalton ertönen und eine grüne LED aufblinken, um zu signalisieren, dass das Tresorschloss geöffnet werden kann.
4. Geben Sie die Benutzer-ID und den Benutzercode ein.
5. Das Schloss wird geöffnet. Nach einigen Sekunden wird das Schloss geschlossen.

3.14.3 Eine Zeitverzögerung abbrechen

Eine Zeitverzögerung kann bei Bedarf abgebrochen werden. Beim Abbrechen einer Zeitverzögerung sind einige Punkte zu berücksichtigen:

- Die Öffnungsaktivität wird abgebrochen.
- Die Dauer der Zeitverzögerung endet, ohne dass eine Bestätigungsdauer beginnt.
- Das Schloss kann nicht geöffnet werden.
- Mit einer erneuten Authentifizierung beginnt eine neue Dauer der Zeitverzögerung.

3.14.3.1 Eine Zeitverzögerung abbrechen – Tastatur mit Display

Führen Sie die folgenden Schritte aus, um an einer Tastatur mit Display eine Zeitverzögerung abzubrechen:

1. Wenn bei einem Tresorschloss gerade eine Zeitverzögerung aktiv ist, dann drücken Sie die <Eingabetaste> (←) auf der Tastatur.
2. Geben Sie eine gültige Benutzer-ID und einen gültigen Benutzercode ein.
3. Wählen Sie „Cancel TD“ im Untermenü aus.
 - a) Wenn dies ein Mehrschlosssystem ist, dann wählen Sie die Nummer des entsprechenden Schlosses auf der Tastatur aus.
4. In der Anzeige wird „Lock Dly Cancelled“ angezeigt und die Tastatur reagiert mit drei Signaltönen und einer blinkenden grünen LED.

3.14.3.2 Eine Zeitverzögerung abbrechen – Tastatur 702

Führen Sie die folgenden Schritte aus, um an einer Tastatur 702 eine Zeitverzögerung abzubrechen:

1. Wenn bei einem Tresorschloss gerade eine Zeitverzögerung aktiv ist, dann geben Sie mit der Tastatur Folgendes ein: #74 + Benutzer-ID und Code des berechtigten Benutzers + <Eingabetaste> (←).
2. Die Tastatur reagiert zum Abschluss mit drei Signaltönen und einer blinkenden grünen LED.

3.14.4 Umgehung der Zeitverzögerung zulassen

Eine Umgehung der Zeitverzögerung durch einen Benutzer ist nur dann möglich, wenn das Schloss laut Konfiguration die Umgehung der Zeitverzögerung zulässt. Die Dauer der Zeitverzögerung und die Dauer des Bestätigungsfensters müssen festgelegt sein.

Zur Umgehung der Zeitverzögerung gibt es zwei Möglichkeiten:

1. Der Benutzer muss die Berechtigung zur Umgehung der Zeitverzögerung mit Code besitzen.
2. Der Benutzer muss die Berechtigung zur Umgehung der Zeitverzögerung mit Batch besitzen.

Informationen zum Vergeben der Berechtigungen zur Umgehung der Zeitverzögerung an Benutzer finden Sie im [Abschnitt 3.4.3 „Zuweisen von Benutzer-IDs und Benutzerberechtigungen“](#) und im [Abschnitt 3.4.4 „Benutzer bearbeiten“](#).

3.14.4.1 Umgehung der Zeitverzögerung zulassen – Tastatur mit Display

Führen Sie die folgenden Schritte aus, um an einer Tastatur mit Display für ein Tresorschloss die Umgehung der Zeitverzögerung zuzulassen:

1. Geben Sie ID und Code eines berechtigten Benutzers ein.
2. Navigieren Sie durch das Hauptmenü und wählen Sie „System“ aus.
3. Wählen Sie „Locks“ im Untermenü aus.
4. Wählen Sie „TimeDelay“ im Menü „Locks“ aus.
5. Wählen Sie „ChangeOverride“ aus.
 - a. Wenn dies ein Mehrschlosssystem ist, dann wählen Sie die Nummer des entsprechenden Schlosses auf der Tastatur aus.
6. In der Anzeige wird „Allow Ovrde?“ angezeigt. Wählen Sie „Yes“ oder „No“ aus.
7. In der Anzeige wird „Success OvrRde update“ angezeigt und die Tastatur reagiert zum Abschluss mit drei Signaltönen und einer blinkenden grünen LED.

3.14.4.2 Umgehung der Zeitverzögerung zulassen – Tastatur 702

Führen Sie die folgenden Schritte aus, um an einer Tastatur 702 für ein Tresorschloss die Umgehung der Zeitverzögerung zuzulassen:

1. Geben Sie mit der Tastatur Folgendes ein: #73 + Master-ID und Code + Zulässig (1) oder Nicht zulässig (2) + <Eingabetaste> (←).
2. Die Tastatur reagiert zum Abschluss mit drei Signaltönen und einer blinkenden grünen LED.

3.14.5 Mit Umgehung mit Code ein Schloss während einer Zeitverzögerung öffnen

3.14.5.1 Mit Umgehung mit Code ein Schloss während einer Zeitverzögerung öffnen – Tastatur mit Display

Führen Sie die folgenden Schritte aus, um an einer Tastatur mit Display mit Umgehung ein Schloss während einer Zeitverzögerung zu öffnen:

1. Geben Sie mit der Tastatur die Benutzer-ID und den Benutzercode ein.
2. Wenn dies ein Mehrschlosssystem ist, dann wählen Sie die Nummer des entsprechenden Schlosses auf der Tastatur aus. Andernfalls fahren Sie mit dem nächsten Schritt fort.
3. In der Anzeige wird „Lock ,N' Start Delay“ angezeigt, wobei ,N' die Schlossnummer ist. In der Anzeige wird dann ein Zähler-Feedback angezeigt.
4. Es gibt kein kontinuierliches Feedback. Um den Status der Zeitverzögerung zu prüfen, muss eine Taste gedrückt werden. Wenn eine Taste gedrückt wird, wird auf der Tastatur das Feedback für das „dringendste“ Schloss angezeigt.
5. Drücken Sie eine Taste, um die Anzeige des Status der Zeitverzögerung zu verlassen.
6. Geben Sie die Benutzer-ID und den Benutzercode ein.
7. Wählen Sie „Open Lock“ im Menü „Time Delay“ aus.
 - a. Wenn dies ein Mehrschlosssystem ist, dann wählen Sie die Nummer des entsprechenden Schlosses auf der Tastatur aus.
 - b. Wenn für das ausgewählte Schloss die Zeitverzögerung und die Umgehung der Zeitverzögerung aktiviert wurde und der Benutzer die Berechtigung zur Umgehung der Zeitverzögerung mit Code für das Schloss besitzt, wird das Schloss geöffnet.

3.14.5.2 Mit Umgehung mit Code ein Schloss während einer Zeitverzögerung öffnen – Tastatur 702

Führen Sie die folgenden Schritte aus, um an einer Tastatur 702 mit Umgehung mit Code ein Schloss während einer Zeitverzögerung zu öffnen:

1. Geben Sie mit der Tastatur die Benutzer-ID und den Benutzercode ein.
2. Wenn für das Schloss die Umgehung der Zeitverzögerung aktiviert wurde und der Benutzer die Berechtigung zur Umgehung der Zeitverzögerung mit Code besitzt, wird das Schloss geöffnet.

3.14.6 Mit Umgehung mit BATCH ein Schloss während einer Zeitverzögerung öffnen

Diese Funktion ist nur beim Modell 705 verfügbar. Nachdem ein Benutzer einen gültigen Berechtigungsnachweis eingegeben hat, während die Zeitverzögerung aktiv ist, wird das Menü „Time Delay“ angezeigt. Das Menü „Time Delay“ enthält eine Liste mit Optionen, die vom Benutzertyp und von den Hardwareoptionen abhängen.

Das Menü kann die folgenden Optionen enthalten:

- Einzelschlosssystem
 - o „Status“

- Meldet die verbleibende Zeit in der Verzögerungsdauer oder im Bestätigungsfenster (das Bestätigungsfenster wird für einen gültigen Benutzer ohne Berechtigung zum Öffnen angezeigt, z. B. Master- oder Audit-Benutzer)
 - „Cancel“
 - Bricht die Zeitverzögerung für das Schloss ab
 - „FOB Override“
 - Nur dann verfügbar, wenn dies eine Tastatur mit BLE-Option ist UND der Benutzer, der auf das Menü „Time Delay“ zugreift, die Berechtigung zum Öffnen besitzt
 - Fordert den Benutzer zum Einsatz des Batch zur Umgehung der Zeitverzögerung auf. Wenn der Batch zur Umgehung der Zeitverzögerung berechtigt ist, wird das Schloss geöffnet.
 - „Notes“
 - Wenn das Schloss im Bestätigungsfenster ist und der Benutzer zum Öffnen des Schlosses berechtigt ist, wird das Schloss geöffnet. Andernfalls wird das Menü angezeigt (Beispiel: Ein Audit-Benutzer).
 - Wenn der Benutzer zum Öffnen des Schlosses und zur Umgehung der Zeitverzögerung berechtigt ist, wird das Schloss nach der Eingabe des Berechtigungsnachweises während der Verzögerungsdauer geöffnet.
- Mehrschlosssystem
 - „Status“
 - Zeigt eine Liste mit der Angabe des Status für jedes installierte Schloss an. Mit Aufwärtspfeil und Abwärtspfeil kann durch diese Liste navigiert werden. Als Status werden die folgenden Angaben gemeldet:
 - „Dly Disable“
 - „Dly Inactive“
 - Die Zeitverzögerung ist aktiviert, das Schloss ist aber weder in der Verzögerungsdauer noch im Bestätigungsfenster.
 - „Delay: mm:ss“
 - Das Schloss ist in der Verzögerungsdauer. Mit dem für die Verzögerungsdauer zugewiesenen Zähler-Feedback-Modus wird die Zeit in Minuten und Sekunden angezeigt.
 - „Open: mm:ss“
 - Das Schloss ist im Bestätigungsfenster. Mit dem für die Verzögerungsdauer zugewiesenen Zähler-Feedback-Modus wird die Zeit in Minuten und Sekunden angezeigt.
 - „Open Lock“
 - Dem Master-Benutzer wird diese Option nicht angezeigt.
 - Der Benutzer wird aufgefordert, ein Schloss auszuwählen. In der Anzeige der Auswahl werden nur die Schlösser angezeigt, die der Benutzer öffnen darf.
 - Für das ausgewählte Schloss wurde die Zeitverzögerung deaktiviert:
 - Das Schloss wird geöffnet.
 - Für das ausgewählte Schloss wurde die Zeitverzögerung aktiviert, sie ist aber inaktiv:
 - Wenn das Schloss die Umgehung der Zeitverzögerung zulässt und der Benutzer die Berechtigung zur Umgehung besitzt, wird das Schloss geöffnet.
 - Für das ausgewählte Schloss wird die Zeitverzögerung gestartet.
 - Das ausgewählte Schloss ist in der Verzögerungsdauer:
 - Wenn der Benutzer die Berechtigung zur Umgehung besitzt, wird das Schloss geöffnet.
 - Wenn der Benutzer die Berechtigung zur Umgehung nicht besitzt, wird das Schloss nicht geöffnet und bleibt in der Verzögerungsdauer. In diesem Fall kehrt die Tastatur zur Anzeige „Wake-Up“ im Menü „Time Delay“ zurück.

- Das ausgewählte Schloss ist im Bestätigungsfenster:
 - Das Schloss wird geöffnet.
- „Cancel TD“
 - Der Benutzer wird aufgefordert, das Schloss auszuwählen, für das die Zeitverzögerung abgebrochen werden soll. Ausgewählt werden können nur Schlösser mit aktiver Zeitverzögerung. Für das ausgewählte Schloss wird die Zeitverzögerung abgebrochen. Die Tastatur kehrt zum Menü „Time Delay“ zurück.
- „FOB Override“
 - Nur dann verfügbar, wenn dies eine Tastatur mit BLE-Option ist UND der Benutzer, der auf das Menü „Time Delay“ zugreift, die Berechtigung zum Öffnen besitzt
 - Der Benutzer wird aufgefordert, ein Schloss auszuwählen. Angezeigt werden nur die Schlösser:
 - Für die der Benutzer, der auf das Menü „Time Delay“ zugegriffen hat, die Berechtigung zum Öffnen besitzt, UND bei denen die Zeitverzögerung aktiv ist UND die die Umgehung der Zeitverzögerung zulassen.
 - Fordert den Benutzer zum Einsatz des Batch zur Umgehung der Zeitverzögerung auf
 - Wenn der Batch zur Umgehung der Zeitverzögerung berechtigt ist, wird das Schloss geöffnet.

Hinweis: Beim Zugriff auf das Menü „Time Delay“ gelten bestimmte Regeln für die Anzahl und die Typen der Benutzer und Berechtigungsnachweise.

3.15 Automatisches Öffnen

Die Funktion „Automatisches Öffnen“ ermöglicht dem Benutzer, mit nur einem Öffnungsbefehl zwei Schlösser nacheinander zu öffnen. Ein berechtigter Benutzer kann eine Öffnungsautomatiksequenz konfigurieren, die darin besteht, Schloss 1 des Mehrschlosssystems (Primäres Schloss) zu öffnen, eine definierte Wartezeit (Nachlaufzeit) verstreichen zu lassen und erst dann ein weiteres Schloss im Mehrschlosssystem (Zielschloss) zu öffnen.

Eine typische Anwendung für diese Funktion wäre eine Situation, in der der Zugang zu einem Raum mit sowohl einem Außenbereich als auch einem Innenbereich geregelt werden muss und der Zugang zu jedem Bereich durch eine Tür mit einem installierten Schloss eingeschränkt wird. Diese Schlösser werden als Teil eines Mehrschlosssystems installiert. Wenn die Innentür als Zielschloss und die Außentür als Schloss 1 des Mehrschlosssystems (Primäres Schloss) festgelegt wurde, dann könnte ein berechtigter Benutzer den Zutritt zum Außenbereich erhalten, sich zum Innenbereich bewegen und erst dann den Zutritt zum Innenbereich erhalten.

Die Öffnungsautomatiksequenz wird unter den folgenden Bedingungen aktiviert:

- Die Öffnungsautomatiksequenz für diese Schlösser wurde durch einen berechtigten Benutzer konfiguriert.
- Der Benutzer, der einen erfolgreichen Befehl zum Öffnen eines Schlosses initiiert, besitzt die Berechtigungen zum Öffnen des Zielschlusses.

Hinweis: Wenn ein Benutzer die Berechtigung zum Öffnen eines Schlosses, das als Teil einer Öffnungsautomatiksequenz definiert wurde, erhalten hat, dann erhält er automatisch die Berechtigung zum Öffnen von Schloss 1 als Teil der Sequenz. Wenn er die spezielle Berechtigung zum Öffnen von Schloss 1 nicht erhalten hat, dann kann er Schloss 1 ausschließlich als Teil einer Öffnungsautomatiksequenz öffnen, ansonsten jedoch nicht.

3.15.1 Aspekte der Funktion „Automatisches Öffnen“

Vor der Implementierung der Funktion „Automatisches Öffnen“ sollten einige besondere Aspekte berücksichtigt werden:

Konfiguration der Funktion „Automatisches Öffnen“:

- Kann nur durch Master- und Manager-Benutzer festgelegt werden
- Kann an der Tastatur oder über Software festgelegt werden
- Kann erst festgelegt werden, nachdem die Schlösser installiert (elektronisch gekoppelt) wurden

Nachlaufzeit in der Funktion „Automatisches Öffnen“:

- Eine Nachlaufzeit wird für jedes Schloss definiert.
- Standardmäßig wird jedes Schloss in einem Mehrschlosssystem auf eine Nachlaufzeit von 0 eingestellt. Dieser Wert 0 zeigt an, dass dieses Schloss nicht Teil einer Öffnungsautomatiksequenz ist.
- Die Nachlaufzeit kann auf 0 bis 60 Sekunden festgelegt werden.
- Während der Öffnungsautomatiksequenz beginnt die Nachlaufzeit bei der vollständigen Entriegelung von Schloss 1.

Berechtigungen zum Öffnen:

- Wenn ein Benutzer die Berechtigung zum Öffnen eines Schlosses, das als Zielschloss in einer Öffnungsautomatiksequenz definiert wurde, erhalten hat, dann erhält er automatisch die Berechtigung zum Öffnen von Schloss 1 als Teil der Sequenz. Wenn er die spezielle Berechtigung zum Öffnen von Schloss 1 nicht erhalten hat, dann kann er Schloss 1 ausschließlich als Teil einer Öffnungsautomatiksequenz öffnen, ansonsten jedoch nicht.

3.15.1.1 Interaktionen der Funktion „Automatisches Öffnen“ mit anderen Funktionen

Vor dem Konfigurieren der Funktion „Automatisches Öffnen“ muss berücksichtigt werden, wie diese Funktion mit den folgenden anderen Systemfunktionen interagiert:

Verzögerung

- Wenn Schloss 1 mit Zeitverzögerung konfiguriert wurde, dann wird diese Einstellung ignoriert, wenn das Schloss als Teil einer Öffnungsautomatiksequenz verwendet wird.
- Wenn ein Zielschloss für die Verwendung der Zeitverzögerung konfiguriert wurde, dann wird die Funktion „Zeitverzögerung“ berücksichtigt, wenn an diesem Schloss ein Öffnungsversuch unternommen wird. Die Öffnungsautomatiksequenz läuft erst dann ab, wenn die Bedingungen der Einstellungen für die Zeitverzögerung des Zielschlusses erfüllt sind.
- Das Öffnen von Schloss 1 hat keine Auswirkung auf die Zeitverzögerung anderer Schlösser. Dies gilt unabhängig davon, ob diese Schlösser Teil einer Öffnungsautomatiksequenz sind oder nicht.
- Wenn Schloss 1 mit Zeitverzögerung konfiguriert wurde und während einer aktiven Verzögerungsdauer für Schloss 1 eine Öffnungsautomatiksequenz gestartet wurde, dann wird die Zeitverzögerung abgebrochen. Danach beginnt die Öffnungsautomatiksequenz.

Zeitplan für Zeitsperren

- Bei einer Öffnungsautomatiksequenz werden nur die Zeitpläne für die Zielschlösser berücksichtigt. Der Zeitplan für Schloss 1 wird während einer Öffnungsautomatiksequenz ignoriert. Wenn Schloss 1 normal geöffnet wird, wird der Zeitplan für Schloss 1 berücksichtigt.
- Wenn das Zielschloss mit Zeitverzögerung und einem Zeitplan für Zeitsperren konfiguriert wurde, dann wird der Zeitplan für Zeitsperren berücksichtigt, wenn das Bestätigungsfenster zur Zeitverzögerung geöffnet wird.

Fernsperre

- Die Funktion „Fernsperre“ über das externe Signal wird, wenn sie aktiviert und signalisiert wurde, nur zu Beginn einer Authentifizierung für die gesamte Öffnungsautomatiksequenz geprüft.
- Wenn der Zugang aktuell durch diese Funktion deaktiviert ist, wird kein Schloss geöffnet.

3.15.1.2 Feedback der Funktion „Automatisches Öffnen“

Wenn ein Benutzer versucht, ein Zielschloss zu öffnen, wird die Öffnungsautomatiksequenz initiiert. Nachfolgend wird das Verhalten in dieser Sequenz beschrieben:

1. Die Öffnungsautomatiksequenz beginnt, nachdem der Benutzer das Zielschloss ausgewählt hat und einen erfolgreichen Befehl zum Öffnen eines Schlosses ausführt:
 - Schloss: Schloss 1 wird geöffnet.
 - Display: „Lock 1 Open“
 - Tastatur: 3 Blinksignale der grünen LED und 3 hohe Signaltöne (bei aktiviertem Summer). Jeder Tastendruck wird ohne weitere Reaktion mit einem entsprechenden Blinksignal der roten LED und Signalton des Summers beantwortet.
2. Nach etwa 3 Sekunden:
 - Schloss: Schloss 1 wird geschlossen.
 - Display: Uhrzeit und Datum, danach „In Auto Open Sequence“
 - Tastatur: Jeder Tastendruck wird ohne weitere Reaktion mit einem entsprechenden Blinksignal der roten LED und Signalton des Summers beantwortet.
3. Nach maximal 2 Sekunden:
 - Schloss: Alle Schlösser sind geschlossen.
 - Display: „In Auto Open Sequence“
 - Tastatur: Jeder Tastendruck wird ohne weitere Reaktion mit einem entsprechenden Blinksignal der roten LED und Signalton des Summers beantwortet.
4. Nach maximal 5 Sekunden:
 - Schloss: Alle Schlösser sind geschlossen.
 - Display: Leerer Bildschirm bis zur Betätigung einer Taste, dann „In Auto Open Sequence“
 - Tastatur: Die Tastatur wechselt in den Stand-by-Modus. Jeder Tastendruck wird ohne weitere Reaktion mit einem entsprechenden Blinksignal der roten LED und Signalton des Summers beantwortet.
5. Am Ende der Nachlaufzeit:
 - Schloss: Das Zielschloss wird geöffnet.
 - Display: „Lock X Open“, wobei X das Zielschloss ist, das geöffnet wird.
 - Tastatur: 3 Blinksignale der grünen LED und 3 hohe Signaltöne (bei aktiviertem Summer). Jeder Tastendruck wird ohne weitere Reaktion mit einem entsprechenden Blinksignal der roten LED und Signalton des Summers beantwortet.
6. Nach etwa 3 Sekunden:
 - Schloss: Das Zielschloss wird geschlossen.
 - Display: Uhrzeit und Datum
 - Tastatur: Normalbetrieb
7. Die Öffnungsautomatiksequenz endet.

3.15.1.3 Feedback der Funktion „Automatisches Öffnen“ bei niedrigem oder kritischem Batteriestand

Bei niedrigem oder kritischem Batteriestand zeigen sich im Verhalten der Funktion „Automatisches Öffnen“ gegenüber der Beschreibung im vorherigen Abschnitt die folgenden Unterschiede:

Niedriger Batteriestand

- Bei dieser Meldung durch das Schloss bei seiner Aktivierung ist ein Tastendruck erforderlich, um mit der Anmeldung fortzufahren.
- Vor dem Öffnen des Zielschlosses wird kurz die Warnung bei niedrigem Batteriestand angezeigt und durch LED-Blinksignale und Signaltöne (bei aktiviertem Summer) begleitet.

Kritischer Batteriestand

- Bei dieser Meldung durch das Schloss bei seiner Aktivierung sind erst nach einem Batteriewechsel weitere Aktionen möglich.
- Wenn nach dem Öffnen von Schloss 1 ein kritischer Batteriestand erkannt wurde, wird dies gemeldet, wenn die Tastatur aktiviert wird, um das Zielschloss zu öffnen. Das Zielschloss wird nicht geöffnet und die Öffnungsautomatiksequenz wird abgebrochen. Weitere Aktionen sind erst nach einem Batteriewechsel möglich.

3.15.2 Funktion „Automatisches Öffnen“ konfigurieren – Tastatur mit Display

Hinweis: Lesen Sie vor dem Konfigurieren der Funktion „Automatisches Öffnen“ die Abschnitte [3.15.1 „Aspekte der Funktion ‚Automatisches Öffnen‘“](#) und [3.15.1.1 „Interaktionen der Funktion ‚Automatisches Öffnen‘ mit anderen Funktionen“](#).

Stellen Sie vor dem Konfigurieren der Funktion „Automatisches Öffnen“ sicher, dass das Zielschloss installiert ist.

Führen Sie die folgenden Schritte aus, um an einer Tastatur mit Display ein Mehrschlosssystem für die Funktion „Automatisches Öffnen“ zu konfigurieren:

1. Geben Sie ID und Code eines berechtigten Benutzers ein.
2. Navigieren Sie durch das Hauptmenü und wählen Sie „System“ aus.
3. Wählen Sie „Locks“ im Untermenü aus.
4. Wählen Sie „Auto Open“ im Untermenü aus.
5. Wenn mehr als zwei Schlösser installiert sind, werden Sie aufgefordert, ein Schloss auszuwählen. Um ein Zielschloss für die Funktion „Automatisches Öffnen“ auszuwählen, geben Sie auf der Tastatur die entsprechende Nummer ein. **Hinweis:** Schloss 1 kann nicht als Zielschloss ausgewählt werden.
6. Auf dem Display wird die Nachlaufzeit, die aktuell für das Zielschloss eingestellt ist, angezeigt. Geben Sie auf der Tastatur eine neue Nachlaufzeit (0 bis 60 Sekunden) ein. Der Wert 0 zeigt an, dass dieses Schloss nicht Teil einer Öffnungsautomatiksequenz ist.
7. Auf dem Display wird „Success Lag time Set“ angezeigt. Die Tastatur reagiert mit drei Signaltönen und einer blinkenden grünen LED.
8. Wiederholen Sie die Schritte 3 bis 6 für alle weiteren Zielschlösser und Öffnungsautomatiksequenzen.

3.16 Zeitpläne für Zeitsperren zuweisen (nur Modelle 704 und 705)

In diesem Abschnitt wird beschrieben, wie mit der Tastatur vorab geladene Zeitpläne zugewiesen und vorab geladene Feiertage angezeigt werden. Zeitpläne und Feiertage werden über LA GARD Software und eine PC-Verbindung konfiguriert und vorab in das Schloss geladen. Weitere Informationen finden Sie im Abschnitt [5.5 „Mit LA GARD Software Zeitpläne für Zeitsperren hinzufügen \(nur Modelle 704 und 705\)“](#).

- Änderungen an den Zeitsperreinstellungen über die Software und/oder die Tastatur sind während einer Zeitsperre nur eingeschränkt möglich. Nur der Master-Benutzer kann während einer geplanten Zeitsperre oder an Feiertagen Änderungen vornehmen.
- Mit der Funktion „Zeitsperre“ kann der Zugang zu einem Tresor an einem Feiertag für den ganzen Tag (von Mitternacht bis Mitternacht) eingeschränkt werden.

Hinweis: Wenn nach einem längeren Stromausfall Uhrzeit und Datum nicht eingestellt sind, dann können Zeitpläne für Zugangszeitsperren nicht umgesetzt werden, was dazu führen kann, dass das Schloss nicht
dormakaba USA Inc. Anleitung für Systembenutzer 7040.1121 Rev F 11/24 | 56

geöffnet werden kann, solange Uhrzeit und Datum nicht eingestellt sind. Bevor Sie Zeitpläne für Zeitsperren einrichten, lesen Sie sich die Informationen im Abschnitt [3.17 „Regeln für Datum und Uhrzeit in Schlössern der LA GARD 700er-Serie“](#) durch.

Führen Sie die folgenden Schritte aus, um Zugangszeitpläne oder Feiertage zuzuweisen oder anzuzeigen:

1. Geben Sie ID und Code eines berechtigten Benutzers ein.
2. Navigieren Sie durch das Hauptmenü und wählen Sie „Time Lock“ aus.
3. Sie können einen Zugang zuweisen, einen Zugang anzeigen oder Feiertage anzeigen, indem Sie wie folgt vorgehen:
 - Zugang zuweisen:
 - a. Wählen Sie „Assign Access“ aus.
 - b. Wenn dies ein Mehrschlosssystem ist, dann wählen Sie das Schloss aus, indem Sie die entsprechende Zahl auf dem Ziffernblock drücken. Andernfalls fahren Sie mit dem nächsten Schritt fort.
 - c. Wählen Sie „24/7 Access“ oder einen vorab geladenen Zeitplan aus.
 - Zugang anzeigen:
 - a. Wählen Sie „View Access 1“ oder „View Access 2“ aus.
 - b. Navigieren Sie mit den Pfeiltasten durch die Informationen in der Anzeige.
 - Feiertage anzeigen:
 - a. Wählen Sie „View Holiday“ aus.
 - b. Navigieren Sie mit den Pfeiltasten durch die Informationen in der Anzeige.

3.17 Regeln für Datum und Uhrzeit in Schlössern der LA GARD 700er-Serie

Um die verschiedenen zeitbasierten Funktionen in Ihrem System effektiv nutzen zu können, sollten Sie genau wissen, wie Datum und Uhrzeit in den Schlössern der LA GARD 700er-Serie gespeichert und verwaltet werden.

Für die Schlösser der LA GARD 700er-Serie gelten die folgenden Regeln:

- Damit die Systemzeit in den Prüfprotokollen ordnungsgemäß angezeigt wird, müssen bei allen Modellen (außer 700 Basic) die Informationen zur Sommerzeit über PC und Software an das System gesendet werden.
 - a. Beim Modell 700 Basic ist die Pflege der Zeiteinstellung irrelevant, da es dort keine Prüfprotokolle gibt.
 - b. Prüfprotokolle werden ungeachtet der aufgezeichneten Zeit immer in chronologischer Reihenfolge angezeigt.
- Die Auswahl der Zeitzone ist Teil der Generierung der Sommerzeittabelle, die durch das Schlosssystem verwendet wird. Wenn in der SW eine neue Zeitzone festgelegt wurde, müssen neue Sommerzeittabellen mit den aktuellen Regeln in dieser Zeitzone gesendet werden.
- Wenn die Einstellung zur Berücksichtigung der Sommerzeit („Observe DST“) im Schlosssystem deaktiviert ist, dann passt das Schlosssystem die lokale Zeit nicht basierend auf vordefinierten Perioden und Regeln für die Sommerzeit an. Trotzdem wird die Zeitverschiebung verwendet, um aus UTC die lokale Zeit zu berechnen oder die lokale Zeit in UTC zu konvertieren.
- Die Werkseinstellung im Schlosssystem ist eine Darstellung der lokalen Zeit, bei der ungeachtet der Einstellung zur Berücksichtigung der Sommerzeit („Observe DST“) die Sommerzeit nicht berücksichtigt wird.

- Wenn ein Schlosssystem nicht mit Uhrzeit/Datum aktualisiert wird, wird die Zeitzone GMT (UTC +0) ohne Anpassung an die Sommerzeit für diese GMT-Zeitzone verwendet.
 - a. Wenn ein Benutzer die Einstellung von Uhrzeit/Datum über die Tastatur aktualisiert, bevor sie vom PC aktualisiert wird, wird der eingegebenen lokalen Zeit die Zeitzone GMT zugewiesen. Wenn sich der Benutzer nicht in der Zeitzone GMT befindet, wird wahrscheinlich die Zeit falsch eingestellt.
- Die lokale Zeit wird wie folgt dargestellt:
 - a. UTC-Zeit, die im Schlosssystem gespeichert ist.
 - b. Anpassung durch Auswahl der Zeitzone über eine vorherige PC-Kommunikation.
 - c. Anpassung durch Sommerzeittabellen, wenn die Sommerzeit berücksichtigt wird. Sommerzeittabellen sind die amtlichen Zeitzoneregeln, anhand derer vor Ort die Zeiteinstellung für bestimmte Zeitperioden des Jahres geändert werden kann.
- Die Schlösser können Änderungen über die Tastatur akzeptieren:
 - a. Die lokale Zeit kann basierend auf Regeln im System eingegeben werden und in UTC konvertiert und als UTC gespeichert werden.
 - b. Zeitzoneneinstellung und Sommerzeittabellen können nicht über die Tastatur geändert werden. Diese Einstellungen müssen vom PC/von der SW gesendet werden.
 - c. Bei den Modellen 702D und 703–705 kann die Einstellung zur Berücksichtigung der Sommerzeit („Observe DST“) geändert werden.
- Die Prüfprotokolle werden in der UTC-Zeit aufgezeichnet, die im Schlosssystem gilt.
- In der PC-Software werden die Prüfprotokolle basierend auf den Sommerzeitregeln für die Zeitzone, die im Fenster für Prüfberichte ausgewählt wurde, dargestellt. Bei dieser Darstellung sind die Sommerzeitregeln immer wirksam.
- Wenn nach einem längeren Stromausfall Uhrzeit und Datum nicht eingestellt sind, dann muss der Benutzer über die Tastatur oder die SW die Einstellung von Uhrzeit und Datum korrigieren.
- Wenn nach einem längeren Stromausfall die Zeit nicht eingestellt ist, dann muss über die Tastatur oder die SW die Einstellung von Uhrzeit und Datum korrigiert werden. Beim Einschalten wird im Schlosssystem die RTC-Zeit auf Jan 2, 2000, 00:00:00 GMT eingestellt. Die lokale Zeitreferenz wird durch Sommerzeiteinstellungen im Schloss angepasst.
- Folgen der Rücksetzoperationen über Resetbox oder über Zurücksetzen mit Master-Code:
 - a. Die UTC-Zeit im Schloss wird nur dann zurückgesetzt, wenn die Stromversorgung für eine gewisse Zeitspanne unterbrochen war.
 - b. Die Tabellen mit den Sommerzeitregeln werden auf ihre Standardeinstellungen zurückgesetzt, bei denen keine Anpassungen für Zeitzonen erfolgen.
 - c. Die Zeitzone wird auf GMT festgelegt.
 - d. Das Flag zur Berücksichtigung der Sommerzeit („Observe DST“) wird auf „true“ festgelegt.
- Nach einer amtlich verfügbaren Änderung der Sommerzeitregeln, die den Standort des Schlosssystems betreffen, muss über die SW die lokale Einstellung von Uhrzeit/Datum entsprechend aktualisiert werden.
- Wenn nach einem längeren Stromausfall Uhrzeit und Datum nicht korrekt eingestellt sind, dann funktionieren die Zeitpläne und Feiertage für Zugangszeit Sperren nicht.
 - a. Wenn einem Schloss ein Zeitplan für Zugangszeit Sperren zugewiesen wurde, dann kann dieses Schloss nicht geöffnet werden, bis entweder ein Zeitplan, der den Zugang rund um die Uhr ermöglicht, im Schloss eingerichtet oder die Zeit über Tastatur oder Software eingestellt wurde.
 - b. Wenn Feiertage erstellt und dem System zugewiesen wurden, dann werden diese Feiertage und damit auch die entsprechenden Zugangszeit Sperren ignoriert, bis über Tastatur oder Software die Zeit eingestellt wurde.

3.18 Feedback zur Batch-Identifizierung

3.18.1 Feedback zum Berechtigungsnachweis des Batch

Wenn ein Batch als sekundärer Berechtigungsnachweis für eine Befehlssequenz verwendet wird, reagiert die Tastatur zur Bestätigung einer erfolgreichen oder fehlgeschlagenen Identifizierung mit einem Feedback. Beim Drücken der Batch-Taste ist das Verhalten wie folgt:

- Erfolgreiche Identifizierung:
 1. LED der Tastatur beim Drücken der Batch-Taste: grünes Blinksignal
 2. LED der Tastatur nach einer Sekunde: grünes Blinksignal
- Fehlgeschlagene Identifizierung:
 1. LED der Tastatur beim Drücken der Batch-Taste: grünes Blinksignal
 2. LED der Tastatur nach fünf Sekunden: rotes Blinksignal

3.18.2 Niedriger Batteriestand und kritisch niedriger Batteriestand des Batch

Der Batch wird mit einer herkömmlichen CR2032-Batterie betrieben. Ein niedriger Batteriestand liegt beim Batch der 700er-Serie vor, wenn die Batteriespannung zwischen 2,1 und 2,3 Volt liegt. Die Warnung bei niedrigem Batteriestand ist aus dem Feedbackverhalten ersichtlich. Wenn die Batteriespannung unter 2,1 Volt fällt, signalisiert das Feedbackverhalten den kritisch niedrigen Batteriestand und es wird nicht versucht, eine Verbindung zum Eingabegerät herzustellen.

- Erfolgreiche Identifizierung, niedrige Batterie des Batch:
 1. LED der Tastatur beim Drücken der Batch-Taste: gelbes/orangefarbenes Blinksignal (sowohl grüne als auch rote LEDs LEUCHTEN)
 2. LED der Tastatur nach einer Sekunde: grünes Blinksignal
- Fehlgeschlagene Identifizierung, niedrige Batterie des Batch:
 1. LED der Tastatur beim Drücken der Batch-Taste: gelbes/orangefarbenes Blinksignal (sowohl grüne als auch rote LEDs LEUCHTEN)
 2. LED der Tastatur nach fünf Sekunden: rotes Blinksignal
- Kritisch niedriger Batteriestand des Batch:
 1. LED der Tastatur beim Drücken der Batch-Taste: rotes Blinksignal

4 Systemsicherheit

Das LA GARD Tresorschlosssystem verwendet verschiedene Methoden für eine erhöhte Sicherheit. Zu den Sicherheitsmaßnahmen gehören die Verschlüsselung der Informationen bei ihrer Übertragung, die Verschlüsselung bei der Speicherung der Daten und die Verschlüsselung zwischen Geräten bei der gegenseitigen Authentifizierung.

4.1 Datenverschlüsselung

Die Verschlüsselung wird zwischen Einheiten, die Informationen austauschen, eingesetzt.

Die Verschlüsselung verhindert, dass ein Angreifer Kenntnis von den zwischen den Kommunikationspartnern ausgetauschten Informationen erlangt, und verhindert Replay-Angriffe.

Die folgenden Einheiten können miteinander kommunizieren:

1. Softwareanwendung und Tastatur

2. Tastatur und Schlösser über Multiplexer oder nicht
3. Schlüsselanhänger und Tastatur

Verschlüsselt werden Informationen verschiedenster Art, wie zum Beispiel sämtliche Codes, Konfigurationsdaten und Firmware, die zum Aktualisieren des Schlosses und der Tastatur verwendet werden. Für die Authentifizierung wird eine ISO/IEC9798-2-konforme Methode mit AES-128-Verschlüsselung der Kommunikation zwischen Schloss und Tastatur verwendet.

4.2 Behandlung des Anfangscodes

Manager und Standardbenutzer müssen ihren Code bei der erstmaligen Verwendung und nach dem Zurücksetzen des Codes ändern. Für den Master-Benutzer gilt diese Anforderung nicht.

Bei einer Tastatur mit Display werden dem Benutzer bestimmte Optionen zum Ändern seines Codes angezeigt. Wenn über das Display der Authentifizierungsversuch zum Öffnen eines Schlosses unternommen wurde, wird die Öffnungssequenz abgebrochen. An ihre Stelle tritt die Aktivität „Code ändern“, die fertiggestellt oder abgebrochen werden muss. Die Öffnungssequenz muss neu gestartet werden.

Bei einer Tastatur ohne Display wird in diesem Fall ein Fehler gemeldet. Danach kann der Benutzer mit einem Rautetasten-Befehl seinen Code ändern. Weitere Informationen finden Sie in [Anhang D](#) (enthält #-Befehle für das Modell 702). Der fehlgeschlagene Versuch wird mit 3 roten LED-Blinksignalen und 3 niedrigen Signaltönen gemeldet.

5 LA GARD Software

Hinweis: Die LA GARD Software wurde nicht gemäß UL geprüft.

Die LA GARD Software ist ein vielseitiger Client zur Verwaltung der Benutzer, Zeitpläne und Systeme, die im Zusammenspiel mit LA GARD Tresorschlössern und Tastaturen verwendet werden sollen. In diesem Abschnitt werden bestimmte Softwarefunktionen beschrieben. Wenn Sie im Client die Taste F1 drücken, wird die Online-Hilfe zur Software geöffnet. Dort finden Sie die Informationen, die hier nicht beschrieben sind. Die grundlegenden Schritte zur Installation finden Sie auch im Software & Registration Installation Guide (Dokument Nr. 7043.0221).

Wichtig: Wenn Sie Hardware mit einem USB-Dongle der 700er-Serie an den Computer anschließen möchten, achten Sie darauf, dass die entsprechenden Treiber installiert sind. Weitere Informationen finden Sie im Software & Registration Installation Guide (Dokument Nr. 7043.0221).

5.1 Mit LA GARD Software einen Benutzer hinzufügen

Führen Sie im LA GARD Software-Client die folgenden Schritte aus, um einen Benutzer hinzuzufügen:

1. Wählen Sie im Hauptmenü der LA GARD Software die Option „Users“ aus.
2. Wählen Sie das Symbol „Erstellen“ oben rechts in der Anzeige aus.
3. Geben Sie den Vornamen, ggf. weitere Vornamen und den Nachnamen in den entsprechenden Feldern ein. Drücken Sie die Eingabetaste, um jedes Feld zu bestätigen.
4. Wiederholen Sie die Schritte 1 bis 3, um weitere Benutzer hinzuzufügen.
5. Wählen Sie im Hauptmenü der LA GARD Software die Option „System“ aus.
6. Wählen Sie in der mittleren Spalte das gewünschte System aus.
7. Wählen Sie in der rechten Spalte die Registerkarte „Users“ aus.

8. Wählen Sie die Nummer des gewünschten Benutzers aus (beachten Sie, dass 00 immer der Master-Benutzer ist). Tragen Sie die folgenden Informationen ein:
 - Name: Wählen Sie den Namen im Dropdown-Menü aus. Die Namen in der Liste sind alphabetisch nach Nachname sortiert.
 - User Type: Wenn die Benutzernummer 00 ist, wird automatisch „Master“ ausgewählt. Wählen Sie bei anderen Nummern entweder „User“ oder „Manager“ im Dropdown-Menü aus.
 - Combination: Wenn der Master-Benutzer ausgewählt wurde, kann in diesem Feld nichts eingetragen werden. Tragen Sie bei anderen Benutzern einen Code ein.
 - Time Delay Override: Aktivieren Sie das Kästchen, um diese Option zu aktivieren.
 - Disabled: Aktivieren Sie das Kästchen, um diese Option zu aktivieren.
 - Privileges: Wählen Sie das Kästchen neben jedem Schlosstyp aus, zu dem der Benutzer Zugang erhalten soll.
9. Wählen Sie das Symbol „Speichern“ oben rechts in der Anzeige aus.

5.2 Einen Benutzer in der Tastatur installieren

Führen Sie die folgenden Schritte aus, um einen Benutzer aus dem LA GARD Software-Client in der Tastatur zu installieren:

1. Wählen Sie im Hauptmenü der LA GARD Software die Option „System“ aus.
2. Wählen Sie im Untermenü in der Mitte das gewünschte System aus.
3. Wählen Sie im Menü oben rechts das Symbol „PC Link“ aus.
4. Doppelklicken Sie auf den COM-Port oder wählen Sie einen anderen Port im Dropdown-Menü aus.
5. Wählen Sie „Program“ in der Spalte auf der linken Seite aus.
6. Aktivieren Sie das Kästchen neben „User Changes“.
7. Verbinden Sie die Tastatur mit dem PC. Gehen Sie dazu wie folgt vor:
 - a. Stecken Sie den USB-Dongle der 700er-Serie in den USB-Anschluss des PCs.
 - b. Stecken Sie den USB-Stecker des Kabels in den Dongle.
 - c. Stecken Sie das Mini-USB-Ende des Kabels in den Mini-USB-Anschluss der Tastatur.
8. Geben Sie auf der Tastatur eine gültige Benutzer-ID und den entsprechenden Code ein.
9. Navigieren Sie mit den Pfeiltasten auf der Tastatur durch das Hauptmenü und wählen Sie „PC Link“ aus, indem Sie die <Eingabetaste> (↵) drücken. Der obere Teil der Tastatur wird rot erleuchtet.
10. Wählen Sie im Fenster „PC Link“ des Software-Clients über das Drop-down-Menü die Benutzer-ID aus und geben Sie das entsprechende Passwort ein. ID und Passwort sollten mit der ID und dem Passwort übereinstimmen, die in Schritt 8 verwendet wurden.
11. Wählen Sie im Software-Client das Symbol „Senden“ oben rechts in der Anzeige aus. In der Anzeige wird ein Fortschrittsbalken angezeigt. Die Tastatur reagiert zum Abschluss mit drei Signaltönen und einer blinkenden grünen LED.

5.3 Firmware-Aktualisierung

Sobald eine neue Firmware verfügbar ist, werden diese Dateien den registrierten Benutzern der LA GARD Software bereitgestellt.

Mit dem LA GARD Software-Client kann die Firmware von Tastatur und Schloss aktualisiert werden. Es gibt vier Firmware-Dateien, die aktualisiert werden können:

- Anwendung für die Tastatur

- Bootladeprogramm für die Tastatur
- Anwendung für das Schloss
- Bootladeprogramm für das Schloss

Wichtig: Um die Firmware von Schloss und Tastatur auf die neueste Version zu aktualisieren, benötigt der Manager-Benutzer Folgendes:

- PC mit der Software der LA GARD 700er-Serie
- USB-Dongle der 700er-Serie (Teilenummer 7047040)
- USB-auf-Mini-USB-Kabel (Teilenummer 203325)

Die aktuelle Version der Firmware in Ihrem Gerät kann mit einer Tastatur mit Display oder mit der LA GARD Software auf einem PC angezeigt werden. Navigieren Sie bei Tastaturen mit Display durch die Menüs, um die aktuellen FW-Versionen der Anwendung für die Tastatur und für die vorhandenen Schlösser zu finden. Auf einem PC mit LA GARD Software können die aktuellen Versionen aller vier Dateien mit der Operation „Compare“ im Dialogfeld „PC-Link“ ermittelt werden. Diese Informationen finden Sie dann auf der Registerkarte „Additional Info“.

Führen Sie die folgenden Schritte aus, um mit dem LA GARD Software-Client die Firmware in der Tastatur zu aktualisieren:

Wichtig: Beim Aktualisieren der FW eines Systems, das an einem Tresor montiert ist, müssen Sie immer sicherstellen, dass vor Beginn der FW-Aktualisierung die Tresortür offen ist.

1. Verbinden Sie die Tastatur mit dem PC. Gehen Sie dazu wie folgt vor:
 - a. Stecken Sie den USB-Dongle der 700er-Serie in den USB-Anschluss des PCs.
 - b. Stecken Sie den USB-Stecker des Kabels in den Dongle.
 - c. Stecken Sie das Mini-USB-Ende des Kabels in den Mini-USB-Anschluss der Tastatur.
2. Geben Sie auf der Tastatur eine gültige Benutzer-ID und den entsprechenden Code ein.
3. Wählen Sie im Hauptmenü der LA GARD Software die Option „Settings“ aus.
4. Tragen Sie im Untermenü „Firmware Update“ der Software die folgenden Informationen ein:
 - Port: Wählen Sie den erforderlichen COM-Port im Dropdown-Menü aus.
 - Firmware File: Verwenden Sie die Schaltfläche „Select File“, um auf dem Computer die Datei mit dem Firmware-Update zu suchen. Wenn Sie die Datei gefunden haben, wählen Sie „Öffnen“ im Browserfenster aus.
 - Wenn Schloss-Firmware ausgewählt wurde, wird eine weitere Option angezeigt, damit ausgewählt werden kann, welches Schloss aktualisiert werden soll.
5. Gehen Sie bei einer Tastatur mit Display wie folgt vor:
 - Navigieren Sie mit den Pfeiltasten auf der Tastatur durch das Hauptmenü und wählen Sie „System“ aus, indem Sie die <Eingabetaste> (←) drücken.
 - Navigieren Sie im Menü „System“ durch die Optionen und wählen Sie „FW Update“ aus, indem Sie die <Eingabetaste> (←) drücken. In der Anzeige wird „Start FW Update“ angezeigt.

Gehen Sie bei einer Tastatur ohne Display wie folgt vor:

- Verwenden Sie den Rautetasten-Befehl #99 mit dem Code eines berechtigten Benutzers, um in der Tastatur den Modus „FW Update“ zu aktivieren. Geben Sie auf der Tastatur Folgendes ein:
 - #99<Master- oder Manager-PIN><Eingabetaste>

Hinweis: Die Schlösser müssen vor einer Aktualisierung der Firmware installiert werden.

6. Wählen Sie im Software-Client die Schaltfläche „Upload“ aus. In der Anzeige wird ein Fortschrittsbalken angezeigt. Die Tastatur reagiert zum Abschluss mit drei Signaltönen und einer blinkenden grünen LED. Wenn der Prozess der FW-Aktualisierung unterbrochen wurde, dann müssen Sie ihn in der SW neu starten.

Wichtig: Wenn Sie ein Schloss mit einer älteren Firmware-Version als 1.1.5.7 verwenden, müssen Sie nach einer Firmware-Aktualisierung das Schloss aus- und wieder einschalten, da sonst alle von Ihnen vorgenommenen Systemänderungen verloren gehen könnten.

5.4 Prüfprotokolle abrufen

Führen Sie die folgenden Schritte aus, um mit dem LA GARD Software-Client Prüfprotokolle aus der Tastatur abzurufen:

1. Wählen Sie im Hauptmenü der LA GARD Software die Option „System“ aus.
2. Wählen Sie im Untermenü in der Mitte das gewünschte System aus.
3. Wählen Sie im Menü oben rechts das Symbol „PC Link“ aus.
4. Doppelklicken Sie auf den COM-Port oder wählen Sie einen anderen Port im Dropdown-Menü aus.
5. Wählen Sie „Audit“ in der Spalte auf der linken Seite aus.
6. Verbinden Sie die Tastatur mit dem PC. Gehen Sie dazu wie folgt vor:
 - a. Stecken Sie den USB-Dongle der 700er-Serie in den USB-Anschluss des PCs.
 - b. Stecken Sie den USB-Stecker des Kabels in den Dongle.
 - c. Stecken Sie das Mini-USB-Ende des Kabels in den Mini-USB-Anschluss der Tastatur.
7. Geben Sie auf der Tastatur eine gültige Benutzer-ID und den entsprechenden Code ein.
8. Navigieren Sie mit den Pfeiltasten auf der Tastatur durch das Hauptmenü und wählen Sie „PC Link“ aus, indem Sie die <Eingabetaste> (↵) drücken. Der obere Teil der Tastatur wird rot erleuchtet.
9. Wählen Sie im Fenster „PC Link“ des Software-Clients über das Drop-down-Menü die Benutzer-ID aus und geben Sie das entsprechende Passwort ein. ID und Passwort sollten mit der ID und dem Passwort übereinstimmen, die in Schritt 7 verwendet wurden.
10. Wählen Sie im Software-Client das Symbol „Empfangen“ oben rechts in der Anzeige aus. In der Anzeige wird ein Fortschrittsbalken angezeigt. Die Tastatur reagiert zum Abschluss mit drei Signaltönen und einer blinkenden grünen LED.
11. Navigieren Sie in der Anzeige des Software-Clients durch die angezeigten Transaktionsdaten.
12. Bei Bedarf können Sie das Symbol „Generieren“ oben rechts in der Anzeige auswählen, um ein neues Fenster mit einem Bericht zu öffnen. Wählen Sie oben im Fenster das gewünschte Symbol zum Drucken, Vergrößern oder Speichern des Berichts aus.

5.5 Mit LA GARD Software Zeitpläne für Zeitsperren hinzufügen (nur Modelle 704 und 705)

In diesem Abschnitt wird beschrieben, wie mit dem LA GARD Software-Client Zeitpläne und Feiertage in der Tastatur hinzugefügt werden. Weitere Informationen zum Zuweisen von Zeitplänen und Anzeigen von Feiertagen über die Tastatur finden Sie im [Abschnitt 3.16 „Zeitpläne für Zeitsperren zuweisen“](#). Nachdem ein Zeitplan für Zeitsperren oder ein Zeitplan für Urlaubszeitsperren geladen wurde, kann er mit der Tastatur angezeigt und zugewiesen werden.

Führen Sie die folgenden Schritte aus, um mit dem LA GARD Software-Client einen Zeitplan oder Feiertage in der Tastatur hinzuzufügen:

1. Wählen Sie im Hauptmenü der LA GARD Software die Option „System“ aus.
2. Wählen Sie in „Systems“ die Tastatur in der Liste aus.
3. Wählen Sie auf der Registerkarte „System“ in den Feldern „Schedule 1“ und „Schedule 2“ den Zeitplan im Dropdown-Menü aus.
4. Aktivieren Sie auf der Registerkarte „Holidays“ das Kästchen „Assigned“ neben dem Feiertag, den Sie hinzufügen möchten.
5. Wählen Sie im Menü oben rechts das Symbol „PC Link“ aus.
6. Doppelklicken Sie auf den COM-Port oder wählen Sie einen anderen Port im Dropdown-Menü aus.
7. Wählen Sie „Program“ in der Spalte auf der linken Seite aus.
8. Aktivieren Sie die Kästchen neben „Holidays“ und „Schedules“.
9. Verbinden Sie die Tastatur mit dem PC. Gehen Sie dazu wie folgt vor:
 - a. Stecken Sie den USB-Dongle der 700er-Serie in den USB-Anschluss des PCs.
 - b. Stecken Sie den USB-Stecker des Kabels in den Dongle.
 - c. Stecken Sie das Mini-USB-Ende des Kabels in den Mini-USB-Anschluss der Tastatur.
10. Geben Sie auf der Tastatur eine gültige Benutzer-ID und den entsprechenden Code ein.
11. Navigieren Sie mit den Pfeiltasten auf der Tastatur durch das Hauptmenü und wählen Sie „PC Link“ aus, indem Sie die <Eingabetaste> (↵) drücken. Der obere Teil der Tastatur wird rot erleuchtet.
12. Wählen Sie im Fenster „PC Link“ des Software-Clients über das Drop-down-Menü die Benutzer-ID aus und geben Sie das entsprechende Passwort ein. ID und Passwort sollten mit der ID und dem Passwort übereinstimmen, die in Schritt 10 verwendet wurden.
13. Wählen Sie im Software-Client das Symbol „Senden“ oben rechts in der Anzeige aus. In der Anzeige wird ein Fortschrittsbalken angezeigt. Die Tastatur reagiert zum Abschluss mit drei Signaltönen und einer blinkenden grünen LED.

Anhang A: Liste der Prüfungen

Die folgende Liste enthält die Definitionen der Prüfungen mit ihren Codes.

Tabelle 10: Prüfungen

Code der Prüfung	Definition der Prüfung	Code der Prüfung	Definition der Prüfung	Code der Prüfung	Definition der Prüfung
1	Einschalten	22	Manipulationssperre gestartet	41	Automatisches Öffnen des primären Schlosses
2	RTC-Zeit einstellen	23	Bedrohungsalarm	42	Einstellung der Funktion „Automatisches Öffnen“ konfigurieren
3	Schloss mit Resetbox zurücksetzen	26	Öffnungsversuch unternommen, über Fernsperre unterbunden	43	Einstellung des Eingangssignals konfigurieren
4	Schloss mit Master-Code zurücksetzen	27	Sommerzeit-Tabelle aktualisiert	44	Fernumgehung der Zeitverzögerung
5	Schloss installiert	29	Batterie kritisch	45	Fernaktivierung des Einzelbenutzermodus
8	Zeitverzögerungswerte geändert	30	Benutzermodus geändert	46	Code-Änderung anfordern
9	Prüfprotokolle über Tastatur oder Software angezeigt	31	Codelänge geändert	47	Zeitplan geändert
10	Schloss geöffnet	32	Berechtigungsmodus geändert	48	Zeitplanzuweisung geändert
11	Schloss deinstalliert	33	PC Link aktiviert	49	Feiertag geändert
12	Zeitverzögerung mit BATCH-Benutzer umgangen	34	PC Link deaktiviert	50	Berücksichtigung der Sommerzeit geändert
14	Benutzer hinzugefügt, geändert oder gelöscht	35	RTC-Zeit zurücksetzen		
17	Tastatur erneut installiert	36	Guter Batteriestand		
18	Riegel geöffnet	37	Aktualisierung der Schloss-Firmware gestartet		
19	Riegel geschlossen	38	Aktualisierung der Tastatur-Firmware gestartet		
20	Niedriger Batteriestand	39	Umgehung der Zeitverzögerung aktiviert		
21	Zeitverzögerung über Code umgangen	40	Umgehung der Zeitverzögerung deaktiviert		

Anhang B: Versionshinweise zur LA GARD 700er-Serie

Software		
Versionsnummer	Freigabedatum	Details
1.0.1.0 (Erste Version)	28. Okt. 2020	<ul style="list-style-type: none"> - Software für Betriebssystem Windows zum Konfigurieren der Schlosssysteme der LA GARD 700er-Serie freigegeben - Software kann Prüfprotokolle vom Schlosssystem abrufen - Datenbank zum Speichern der Informationen zur Systemkonfiguration und früherer Prüfberichte kann erstellt werden - Enthaltene Artefakte <ul style="list-style-type: none"> o Datenbankmanagementanwendung o Hauptanwendung o Zertifikate o Datenbank o FTDI-Gerätetreiber o Dokumentation
1.0.2.0	7. Mai 2021	<ul style="list-style-type: none"> - Unterstützung für neue Funktionen und Aktualisierungen hinzugefügt <ul style="list-style-type: none"> o Funktion zum automatischen Öffnen eines Schlosses o Zusätzliche Definitionen zur Interpretation der Eingabezeile <ul style="list-style-type: none"> ▪ Umgehung des Vieraugen-Prinzips ▪ Umgehung der Zeitverzögerung - Installationsproblem behoben, bei dem früheres SW-Installationsprogramm nicht für alle, sondern nur für einen Benutzer in einer Maschine installiert wurde - Fehler bei Erstellung der Feiertage in Schaltjahren behoben - Korrektur weiterer Programmfehler - Wichtige Hinweise <ul style="list-style-type: none"> o Um diese SW verwenden zu können, muss Vorgänger-SW der Version 1.0.1.0 deinstalliert werden. Deinstallation kann über das neue Installationsprogrammpaket oder über die MS-Einstellungen für Programme erfolgen. Bei der Deinstallation wird eine vorhandene Vorgänger-Datenbank nicht entfernt. o Bei der Installation neuer SW sind keine neuen Lizenzen erforderlich. Die installierte Lizenz bleibt mit der Datenbank erhalten. o Bei zukünftigen Installationen oder Aktualisierungen der SW ist keine Deinstallation erforderlich.

		<ul style="list-style-type: none"> o Wenn die SW die FW-Versionen des Schlosssystems prüft und die ersten 2 Zahlen bei den Geräten nicht übereinstimmen, schränkt die SW die Programmierung ein und fordert den Benutzer auf, die FW der Geräte mit niedrigeren FW-Versionen zu aktualisieren.
1.0.3.0	22. Okt. 2021	<ul style="list-style-type: none"> - Unterstützung für 3 neue Modelle: <ul style="list-style-type: none"> o 702D: Funktionen von 702 mit Display o 703B: Funktionen von 703 plus Funktion „Doppelberechtigungs-nachweis“ o 704B: Funktionen von 704 plus Funktion „Doppelberechtigungs-nachweis“ - In „Compare“ (Vergleichen) des Schlosses fehlt Prüfung von „Observe DST“ (Berücksichtigung der Sommerzeit) - Korrektur der Einstellung „Time/Date“ (Uhrzeit/Datum), wenn „Observe DST“ (Berücksichtigung der Sommerzeit) deaktiviert ist - Korrektur der Behandlung der Sommerzeit für Standorte südlich des Äquators
1.0.4.0	3. Okt. 2022	<ul style="list-style-type: none"> - Standardeinstellungen für neue Benutzer, die bei der Erstellung die Berechtigung zum Öffnen und Prüfen erhalten sollen, angepasst - Spaltenüberschrift „Wochentage“ oben in der Zeitplanansicht hinzugefügt - Unterstützung für das Importieren und Exportieren von Systemeinstellungen hinzugefügt - Unterstützung mehrerer Sprachen hinzugefügt: Französisch, Italienisch, Spanisch, Portugiesisch (Brasilianisch) - Einschränkung bei der Änderung des Codes des Master-Benutzers hinzugefügt, wenn Standardwert eingestellt ist - Standardeinstellung für „Berücksichtigung der Sommerzeit“ je nach Zeitzonenauswahl geändert - Fehler beim Vergleich der Einstellung zur Berücksichtigung der Sommerzeit beim Zusammenführen von Schlosssystem- und Datenbankeinstellungen behoben - Weitere geringfügige Programmfehler korrigiert
1.0.6.0	12. Aug. 2024	<ul style="list-style-type: none"> - Neuer Benutzermodus, 1 Benutzer + 1 Manager, andere Benutzermodi umbenennen. - „Riegelöffnung zum Ändern“ ist die andere neue Einstellung, die der neuesten Firmware hinzugefügt wurde.

Tastatur-Firmware

Versionsnummer	Freigabedatum	Details
1.0.0.3 (Erste Version)	28. Okt. 2020	<ul style="list-style-type: none"> - Modelle: 701, 702, 703, 704, 705 - Unterstützung für <ul style="list-style-type: none"> o Schloss mit Sperrriegel o Schloss mit Schwenkriegel o Schloss mit Federriegel
1.1.0.2	7. Mai 2021	<ul style="list-style-type: none"> - Unterstützung für 3 neue Funktionen und Aktualisierungen hinzugefügt <ul style="list-style-type: none"> o Befehl #50 zum Initialisieren von Manager-Benutzer 01 bei Modellen 701 und 702, wenn nicht installiert o Funktion zum automatischen Öffnen eines Schlosses o Zusätzliche Definitionen zur Interpretation der Eingabezeile <ul style="list-style-type: none"> ▪ Umgehung des Vieraugen-Prinzips ▪ Umgehung der Zeitverzögerung - Problem behoben, bei dem grüne/rote LED blinkt, wenn Hintergrundbeleuchtung aktiviert ist - Korrektur weiterer Programmfehler - Hinweise zur FW-Aktualisierung <ul style="list-style-type: none"> o Es wird dringend empfohlen, die FW in allen Schlössern und Tastaturen auf dem neuesten Stand zu halten. Wenn die neuen Funktionen verwendet werden sollen, ist dies obligatorisch. Zum Aktualisieren der FW sind die SW, die FW-Dateien und das Kommunikationskabel erforderlich. o Beim Installieren von Eingangsschlössern und erneuten Installieren der Tastatur wird möglicherweise die Funktion zum automatischen Öffnen zurückgesetzt, wenn die FW-Version der Tastatur niedriger als die der Schlösser ist.
1.1.3.2	27. Sept. 2021	<ul style="list-style-type: none"> - Unterstützung für 3 neue Modelle hinzugefügt: <ul style="list-style-type: none"> o 702D: Funktionen von 702 mit Display o 703B: Funktionen von 703 plus Funktion „Doppelberechtigungs-nachweis“ o 704B: Funktionen von 704 plus Funktion „Doppelberechtigungs-nachweis“ - Im Systemmenü „Entry“ durch „Keypad“ ersetzt - Korrektur weiterer geringfügiger Programmfehler
1.2.3.4	3. Okt. 2022	<ul style="list-style-type: none"> - Zusätzliche Prüfungen hinzugefügt: <ul style="list-style-type: none"> o Code-Änderung erzwungen o Zugangszeitplan geändert o Zuweisung von Zugangszeitplänen für Schlösser geändert

		<ul style="list-style-type: none"> o Änderung Feiertag o Einstellung „Berücksichtigung der Sommerzeit“ geändert <ul style="list-style-type: none"> - Beschränkungen bei Zeitsperren hinzugefügt, sodass bei einer laufenden Zeitsperre der Manager die Definition sofort ändern kann - Möglichkeit hinzugefügt, den Code auf nicht installierten Tastaturen mit Display zu ändern - Feedback bei Ende der Manipulationssperre hinzugefügt - Möglichkeit zum Anzeigen von Systeminformationen bei nicht installierten Tastaturen mit Display - Erzwingen der Änderung des Codes des Master-Benutzers bei der Installation hinzugefügt. Außerdem kann der Master-Benutzer den Code nicht auf die Werkseinstellungen zurücksetzen. - Weitere hilfreiche Meldungen für Tastaturen mit Display hinzugefügt - Zeit zwischen zwei Tastendrücken, nach der die Tastatur in den Ruhezustand wechselt, verlängert - Unterstützung für FW-Update, wenn nicht installiert, hinzugefügt - Unterstützung für die Code-Änderung bei Deinstallation für Tastaturen ohne Display hinzugefügt - Neu hinzugefügte Benutzer haben nun standardmäßig die Berechtigung zum Öffnen und Prüfen. - Unterstützung für das Modell 702 für die Einstellung „Berücksichtigung der Sommerzeit“ hinzugefügt - Resetbox reagiert nun immer mit Blinksignalen, wenn ein Reset-Versuch unternommen wird. - Korrektur weiterer geringfügiger Programmfehler <p>HINWEIS: Wenn auf einem der Geräte (Tastaturen oder Schlösser) diese Firmware-Version installiert ist, müssen die anderen Geräte aktualisiert werden, um über die Software konfigurierbar zu sein.</p>
1.3.1.2	15. Juli 2024	<ul style="list-style-type: none"> - Neuer Benutzermodus hinzugefügt: „Dual + Manager“ - Neue Funktionalität hinzugefügt: Um auf das Menü zugreifen zu können, muss der Riegel eingefahren werden.
1.4.0.0	22. Aug. 2024	<ul style="list-style-type: none"> - Neue Funktionalität hinzugefügt: Master-Benutzer kann gelöscht werden.

Tastatur-BLE-Firmware

Versionsnummer	Freigabedatum	Details
0.0.0.3 (Erste Version)	28. Okt. 2020	<ul style="list-style-type: none"> - Modell: 705 - Unterstützung für <ul style="list-style-type: none"> o Kommunikation
1.0.1.0	1. Sept. 2021	<ul style="list-style-type: none"> - Produktionstestcode hinzugefügt, damit Firmware nicht 2-mal geladen werden muss

Schloss-Firmware

Versionsnummer	Freigabedatum	Details
1.0.0.5 (Erste Version)	28. Okt. 2020	<ul style="list-style-type: none"> - Modelle: 701, 702, 703, 704, 705 - Unterstützung für <ul style="list-style-type: none"> o Schloss mit Sperrriegel o Schloss mit Schwenkriegel o Schloss mit Federriegel
1.1.0.1	7. Mai 2021	<ul style="list-style-type: none"> - Unterstützung für 3 neue Funktionen und Aktualisierungen hinzugefügt <ul style="list-style-type: none"> o Befehl #50 zum Initialisieren von Manager-Benutzer 01 bei Modellen 701 und 702, wenn nicht installiert o Funktion zum automatischen Öffnen eines Schlosses o Zusätzliche Definitionen zur Interpretation der Eingabezeile <ul style="list-style-type: none"> ▪ Umgehung des Vieraugen-Prinzips ▪ Umgehung der Zeitverzögerung - Zeitliche Steuerung des Alarmausgangssignals mit Fernsperre-Signal angepasst - Korrektur weiterer Programmfehler - Hinweise zur FW-Aktualisierung <ul style="list-style-type: none"> o Es wird dringend empfohlen, die FW in allen Schlössern und Tastaturen auf dem neuesten Stand zu halten. Wenn die neuen Funktionen verwendet werden sollen, ist dies obligatorisch. Zum Aktualisieren der FW sind die SW, die FW-Dateien und das Kommunikationskabel erforderlich. o Beim Installieren von Eingangsschlössern und erneuten Installieren der Tastatur wird möglicherweise die Funktion zum automatischen Öffnen zurückgesetzt, wenn die

		FW-Version der Tastatur niedriger als die der Schlösser ist.
1.1.4.0	17. Juni 2021	- Zuverlässigkeit der Systemstartprozesse bei statischen Entladungen in nicht installiertem Zustand erhöht
1.1.4.1	7. Juli 2021	- Weitere Verbesserung der Probleme wegen statischer Entladungen bei Systemstart/Wiederherstellung
1.1.4.2	23. Sept. 2021	- In bestimmten Situationen kann der TDO-Batch genutzt werden, wenn im Schloss die Berechtigung zur Umgehung der Zeitverzögerung deaktiviert ist.
1.1.5.7	28. Sept. 2021	- Zuverlässigkeit bei der Programmierung nach einer Firmware-Aktualisierung erhöht (kein Aus- und Einschalten nach einem Update erforderlich)
1.1.6.2	16. Mai 2022	- Unterstützung für alternative Flash-IC hinzugefügt. Keine funktionellen Änderungen
1.2.2.3	3. Okt. 2022	<ul style="list-style-type: none"> - Zusätzliche Prüfungen hinzugefügt <ul style="list-style-type: none"> o Code-Änderung erzwungen o Zugangszeitplan geändert o Zuweisung von Zugangszeitplänen für Schlösser geändert o Änderung Feiertag o Einstellung „Berücksichtigung der Sommerzeit“ geändert - Beschränkungen bei Zeitsperren hinzugefügt, sodass bei einer laufenden Zeitsperre der Manager die Definition sofort ändern kann - Möglichkeit hinzugefügt, den Code auf nicht installierten Tastaturen mit Display zu ändern - Feedback bei Ende der Manipulationssperre hinzugefügt - Möglichkeit zum Anzeigen von Systeminformationen bei nicht installierten Tastaturen mit Display - Erzwingen der Änderung des Codes des Master-Benutzers bei der Installation hinzugefügt. Außerdem kann der Master-Benutzer den Code nicht auf die Werkseinstellungen zurücksetzen. - Weitere hilfreiche Meldungen für Tastaturen mit Display hinzugefügt - Zeit zwischen zwei Tastendrücken, nach der die Tastatur in den Ruhezustand wechselt, verlängert - Unterstützung für FW-Update, wenn nicht installiert, hinzugefügt - Unterstützung für die Code-Änderung bei Deinstallation für Tastaturen ohne Display hinzugefügt - Neu hinzugefügte Benutzer haben nun standardmäßig die Berechtigung zum Öffnen und Prüfen. - Unterstützung für das Modell 702 für die Einstellung „Berücksichtigung der Sommerzeit“ hinzugefügt

		<ul style="list-style-type: none"> - Resetbox reagiert nun immer mit Blinksignalen, wenn ein Reset-Versuch unternommen wird. - Korrektur weiterer geringfügiger Programmfehler <p>HINWEIS: Wenn auf einem der Geräte (Tastaturen oder Schlösser) diese Firmware-Version installiert ist, müssen die anderen Geräte aktualisiert werden, um über die Software konfigurierbar zu sein.</p>
1.3.1.4	07. Aug. 2024	<ul style="list-style-type: none"> - Neuer Benutzermodus hinzugefügt: „Dual + Manager“ - Neue Funktionalität hinzugefügt: Um auf das Menü zugreifen zu können, muss der Riegel eingefahren werden.
1.4.0.2	19. Aug. 2024	<ul style="list-style-type: none"> - Neue Funktionalität hinzugefügt: Master-Benutzer kann gelöscht werden.

Anhang C: LA GARD 700 Basic – Bedienungsanleitung (beidseitiger Schwenkriegel oder Sperrriegel)

Kompatibilität und Identifizierung

- Tastaturen und Schlösser des 700 Basic-Modells sind nicht mit Schlössern und Tastaturen der 700er-Serie oder älteren LA GARD-Produkten kompatibel.
- Tastaturen und Schlösser des 700 Basic-Modells sind mit folgender Software und folgendem Zubehör für die 700er-Serie kompatibel:
 - Resetbox für die 700er-Serie (Teilenummer 704065).
 - Spannungsversorgung für die 700er-Serie (Teilenummer 701131).
 - Software für die 700er-Serie, nur zur Firmware-Aktualisierung.
 - USB-Dongle für die 700er-Serie (Teilenummer 707040).
 - USB-auf-Mini-USB-Kabel für die 700er-Serie (Teilenummer 203325).
- Drücken Sie zur Identifizierung eines LA GARD Basic-Modells die Rautetaste. Bei Tastaturen des 700 Basic-Modells schaltet die Hintergrundbeleuchtung ein, das Schloss reagiert aber nicht auf diesen Befehl.
Hinweis: Bei den Modellen 701–705 leuchtet die LED grün.



Benutzeraktionen

Benutzeraktionen	Super Master Reset Code (optional)	Manager	Benutzer
Schloss zurücksetzen	Ja	Nein	Nein
Schloss öffnen	Nein	Ja	Ja
Eigenen Code ändern	❖	Ja	Ja
Benutzer aktivieren/wiederherstellen	Nein	Ja	Nein
Benutzer deaktivieren	Nein	Ja	Nein
Benutzer löschen	Nein	Ja	Nein
Firmware-Aktualisierung (erfordert Verbindung zur Software der 700er-Serie)	Nein	Ja	Nein

❖ Vor dem Ändern des Manager-Codes muss der voreingestellte Super Master Reset Code geändert werden. Der Code kann nur zu diesem Zeitpunkt festgelegt werden. Ist der Code einmal festgelegt, kann er nicht mehr geändert werden. Wird der Code nicht zu diesem Zeitpunkt festgelegt, steht die Funktion Super Master Reset nicht zur Verfügung.

Betrieb des Schlosses und Navigation

- Geben Sie zum Öffnen des Schlosses den sechsstelligen Code ein.
- Das Schloss muss nach Eingabe eines gültigen Codes innerhalb von 4 Sekunden geöffnet werden.
- Um ein Wertbehältnis mit einem Schwenkriegelschloss zu öffnen, drehen Sie den Griff am Wertbehältnis in die geöffnete Position und öffnen Sie die Tür.

- Um ein Wertbehältnis mit einem Sperrriegelschloss zu öffnen, drehen Sie die Tastatur oder den Drehknopf, um den Riegel zurückzuziehen und die Tür zu öffnen.
- Achten Sie beim Verschließen eines Wertbehältnisses darauf, dass es sicher verschlossen ist.
- Um einen Befehl zum Schlossbetrieb einzugeben, geben Sie den sechsstelligen Code ein und halten Sie die letzte Ziffer 3 Sekunden lang gedrückt, bis die Tastatur mit  reagiert und die LED dauerhaft leuchtet.
- Wenn Sie bei der Eingabe eines Codes oder Befehls einen Fehler machen, warten Sie 30 Sekunden und wiederholen Sie den Vorgang.
- Ein doppeltes Signal  bedeutet, dass der Code oder Befehl gültig ist und akzeptiert wurde.
- Ein dreifaches Signal  bedeutet, dass der Code oder Befehl ungültig ist.
- Der voreingestellte Super Master Reset Code (SMR) 55555555 muss vor dem Ändern des Manager-Codes geändert werden. Andernfalls steht die Option SMR nicht zur Verfügung. Nachdem der Super Master Reset Code festgelegt wurde, kann er nicht mehr geändert werden, es sei denn, das Schloss wird mit einer kompatiblen Resetbox zurückgesetzt.

Betrieb des Schlosses und Navigation

Die Montageanleitung finden Sie im Quick Start Guide oder im Safe Lock Installation Guide für die LA GARD 700er-Serie. Das Schloss muss montiert und mit der Tastatur verbunden werden, bevor Sie es an die Spannungsversorgung anschließen oder Batterien einlegen.









1. Installieren Sie die Tastatur.
2. Installieren Sie das Schloss.
3. Schließen Sie die Tastatur an den ENT-Anschluss des Schlosses an.
4. Legen Sie Batterien ein und/oder schließen Sie das Schloss an die Spannungsversorgung an. Das Schloss bestätigt, dass es betriebsbereit ist.  Öffnen Sie das Schloss mit dem Standard-Manager-Code 123456.









Hinweis: Wenn die Tastatur an die Spannungsversorgung angeschlossen ist und innerhalb von 10 Sekunden kein Schloss erkannt wird, gibt die Tastatur ein Fehlersignal aus.  x 5

Sobald die Verbindung zwischen Schloss und Tastatur wiederhergestellt ist, bestätigt die Tastatur, dass sie betriebsbereit ist.  Drücken Sie eine beliebige Zifferntaste, um die Verbindung erneut zu testen.

















































































Schnellstart: 1 Manager/1 Benutzer/Super Master Reset Code

Führen Sie Programmiervorgänge immer bei offenem Wertbehältnis aus. Testen Sie jeden Benutzercode vor dem Verschließen des Wertbehältnisses.

1. Super Master Reset Code ändern (optional)	„0“-Taste 3 Sekunden lang gedrückt halten  Standardcode 55555555 eingeben und die letzte Ziffer 3 Sekunden lang gedrückt halten  LED leuchtet dauerhaft Taste „0“ drücken  Neuen achtstelligen Code eingeben  Neuen achtstelligen Code erneut eingeben  LED schaltet sich aus	Der Super Master Reset Code kann nun verwendet werden.
2. Code ändern (empfohlen)	Wertbehältnis öffnen: 000000 eingeben  Standardcode 123456 eingeben  LED leuchtet dauerhaft Neuen Code eingeben (z. B. 654321) 	Der Manager-Code wurde geändert.

	Neuen Code erneut eingeben (z. B. 654321)   Code vor dem Verschließen des Wertbehältnisses testen LED schaltet sich aus	
3. Benutzer aktivieren – Befehl 1 (optional)	Den neuen Manager-Code eingeben und die letzte Ziffer 3 Sekunden lang gedrückt halten     LED leuchtet dauerhaft Taste „1“ drücken  Code des neuen Benutzers eingeben  Code des neuen Benutzers erneut eingeben  Code testen LED schaltet sich aus	Der neue Benutzer ist nun aktiv und kann seinen Code verwenden.

Betrieb des Schlosses und Navigation

Vorgang	Aktion	Anforderung	Ergebnis
Super Master Reset Code festlegen	„0“-Taste 3 Sekunden lang gedrückt halten   Standardcode 55555555 eingeben und die letzte Ziffer 3 Sekunden lang gedrückt halten     Taste „0“ drücken  Neuen achtstelligen Code eingeben   Neuen achtstelligen Code erneut eingeben   LED schaltet sich aus	Einrichtung. Muss durchgeführt werden, bevor der Manager seinen Code ändert.	Der Super Master Reset Code kann nun verwendet werden.
Schloss öffnen	Aktiven Code eingeben   Wertbehältnis öffnen	Manager oder Benutzer	Das Schloss ist geöffnet. Der Riegel kann innerhalb von 4 Sekunden eingefahren werden.
Code ändern	Es wird empfohlen, diesen Vorgang bei geöffnetem Wertbehältnis durchzuführen. Methode 1: 000000 eingeben       Bisherigen Code eingeben (z. B. 123456)        LED leuchtet dauerhaft Neuen Code eingeben (z. B. 654321)   Neuen Code erneut eingeben (z. B. 654321)   LED schaltet sich aus ODER Methode 2: Bisherigen Code eingeben (z. B. 123456). Die letzte Ziffer 3 Sekunden lang gedrückt halten         LED leuchtet dauerhaft Taste „0“ drücken Neuen Code eingeben (z. B. 654321)   Neuen Code erneut eingeben (z. B. 654321)                                         		

Code vor dem Verschließen des Wertbehältnisses testen.

Benutzer aktivieren Befehl 1	Manager-Code eingeben und die letzte Ziffer 3 Sekunden lang gedrückt halten    LED leuchtet dauerhaft Taste „1“ drücken  Code des neuen Benutzers eingeben  Code des neuen Benutzers erneut eingeben  Code testen LED schaltet sich aus	Manager	Der neue Benutzer ist nun aktiv und kann seinen Code verwenden.
Benutzer deaktivieren Befehl 2	Manager-Code eingeben und die letzte Ziffer 3 Sekunden lang gedrückt halten    LED leuchtet dauerhaft Taste „2“ drücken  LED schaltet sich aus	Manager	Der Benutzer ist deaktiviert. Der Code wird aufbewahrt, ist aber nicht aktiv.
Benutzer wiederherstellen Befehl 1	Manager-Code eingeben und die letzte Ziffer 3 Sekunden lang gedrückt halten    LED leuchtet dauerhaft Taste „1“ drücken  LED schaltet sich aus	Manager	Der deaktivierte Benutzer ist aktiv und kann seinen bisherigen Code verwenden.
Benutzer löschen Befehl 3	Manager-Code eingeben und die letzte Ziffer 3 Sekunden lang gedrückt halten    LED leuchtet dauerhaft Taste „3“ drücken  LED schaltet sich aus	Manager	Der Benutzer wird gelöscht. Der Code wird gelöscht.
Schloss mit Super Master Reset Code zurücksetzen	„0“-Taste 3 Sekunden lang gedrückt halten  Super Master Reset Code eingeben und die letzte Ziffer 3 Sekunden lang gedrückt halten    Taste „8“ drücken  LED schaltet sich aus	Der Super Master Reset Code muss festgelegt sein.	Der Super Master Code ändert sich nicht. Der Manager-Code lautet 123456. Es ist kein Benutzercode vorhanden.

Weitere Funktionen

Manipulationssperre

Nach viermalig aufeinanderfolgender falscher Eingabe wird eine fünfminütige Manipulationssperre ausgelöst. Während der Sperre:

- Die LED der Tastatur blinkt alle 10 Sekunden.
- Die Tastatur reagiert nicht auf die Verwendung von Zifferntasten.

Nach Ablauf der fünfminütigen Sperre wird nach zweimaliger falscher Eingabe erneut eine fünfminütige Manipulationssperre ausgelöst. Dies wird so lange fortgesetzt, bis ein gültiger Code eingegeben wird.

Schwache Batterie/Batteriewechsel

Es wird empfohlen, die Batterien einmal jährlich auszuwechseln. Verwenden Sie nur hochwertige 9-Volt-Alkaline-Batterien.

Warnung bei schwacher Batterie: Bei der Öffnung des Schlosses wiederholt die Tastatur das Signal fünf Mal.   x 5 Diese Warnung weist darauf hin, dass die Batterie schwach ist und ausgetauscht werden sollte.

Warnung bei kritisch niedrigem Batteriestand: Die Tastatur wiederholt beim Drücken jeder beliebigen Taste das Signal zehn Mal.   x 10

Diese Warnung weist darauf hin, dass das Schloss nicht sicher betrieben werden kann. Die Batterien müssen ersetzt werden, um das Schloss weiter benutzen zu können.

Mechanisches Zurücksetzen über die Resetbox

Ein mechanisches Zurücksetzen kann über die LA GARD Resetbox (Teilenummer 704065) durchgeführt werden. Bei einem Zurücksetzen mit der Resetbox der 700er-Serie lässt sich ein Schloss auf die Standardeinstellungen zurücksetzen:

- Der Super Master Reset Code wird auf den Standardwert 55555555 zurückgesetzt und muss vor dem Ändern des Manager-Codes festgelegt werden.
- Der Manager-Code wird auf den Standardwert 123456 zurückgesetzt.
- Es ist kein aktiver Benutzer vorhanden.



Nachdem die Resetbox an ein Tresorschloss angeschlossen wurde, können gelöschte Benutzer nicht wiederhergestellt werden. Alle Einstellungen werden auf ihre Standardwerte zurückgesetzt. Während die Resetbox mit dem Schloss verbunden ist, wird die GESAMTE Kommunikation von der Tastatur abgelehnt. Der Zugang zum gesicherten Bereich MUSS gewährleistet sein (die Zugangstür offen halten), bis die Verbindung der Resetbox zum Schloss getrennt wird. Wenn die Zugangstür geschlossen ist, muss das Schloss aufgebohrt werden.

Zurücksetzen über die Resetbox

1. Entfernen Sie die Batterien oder trennen Sie das Schloss von der Spannungsversorgung.
2. Halten Sie die Taste „0“ zehn Sekunden lang gedrückt, um eventuellen Reststrom zu entladen.
3. Schließen Sie die Resetbox am BAT-Anschluss des Tresorschlosses an.
4. Die LED der Resetbox leuchtet für etwa 3 Sekunden auf und erlischt, wenn das Zurücksetzen abgeschlossen ist. Solange das Zurücksetzen nicht abgeschlossen ist, darf die Steckverbindung der Box nicht getrennt werden.
5. Trennen Sie die Verbindung von der Resetbox zum Tresorschloss.
6. Nach erfolgreichem Zurücksetzen wird der Manager-Code auf die Standardeinstellung 123456 und der Super Master Reset Code auf die Standardeinstellung 55555555 zurückgesetzt.
7. Schließen Sie das Schloss wieder an die Spannungsversorgung an. Öffnen Sie nun das Schloss zur Überprüfung mit dem Manager-Code 123456. Hinweis: Wenn die LED der Resetbox nicht aufleuchtet, trennen Sie die Resetbox und wiederholen Sie die Schritte 1 und 2.

Firmware-Aktualisierung

Sobald eine neue Firmware verfügbar ist, werden diese Dateien den Benutzern der LA GARD-Software bereitgestellt. Mit dem LA GARD-Software-Client kann die Firmware von Tastatur und Schloss aktualisiert werden. Zur Aktualisierung der Firmware des Schlosses und der Tastatur auf die aktuelle Version benötigt der Manager einen PC mit der Software der 700er-Serie, einen USB-Dongle für die 700er-Serie (Teilenummer 7047040) sowie ein USB-auf-Mini-USB-Kabel (Teilenummer 203325).

1. Schließen Sie die Tastatur an den PC an. Stecken Sie den USB-Dongle der 700er-Serie in den USB-Anschluss des PCs. Stecken Sie den USB-Stecker des Kabels in den Dongle. Stecken Sie dann den Mini-USB-Stecker in den Anschluss an der Tastatur des Schlosses.
2. Geben Sie den Manager-Code ein und halten Sie die letzte Ziffer 3 Sekunden lang gedrückt.  LED leuchtet dauerhaft.
3. Drücken Sie die Taste „6“.  LED leuchtet dauerhaft. Hinweis: Das Gerät befindet sich etwa 60 Sekunden lang im Modus „Firmware laden“. Während dieser Zeit ignoriert das Gerät alle Eingaben über die Tastatur, um die Kommunikation zwischen der Software und dem Gerät aufrechtzuerhalten.















4. Verwenden Sie die Software, um die neueste Firmwaredatei für das 700 BASIC auszuwählen und hochzuladen. Solange die Verbindung aktiv ist, leuchtet die LED. Wird innerhalb von 60 Sekunden keine Verbindung hergestellt, wird der Vorgang abgebrochen und die LED erlischt. Nachdem die Verbindung hergestellt wurde, blinkt die LED auf der Tastatur während der Aktualisierung grün.
5. Wenn die LED auf der Tastatur aufhört, grün zu blinken, bedeutet das, dass die Firmware-Aktualisierung abgeschlossen ist.

Hinweis: Schlösser und Tastaturen des 700 Basic-Modells sind nur mit der 700 Basic-Firmware kompatibel. Die 700 Basic-Firmware ist nicht mit anderen Modellen der 700er-Serie kompatibel. Wird eine inkompatible Firmware ausgewählt, zeigt die Software der 700er-Serie einen Fehler an und hält die Verbindung aufrecht, bis die kompatible Firmware ausgewählt wird. Wählen Sie zum Beheben des Fehlers die entsprechende Firmware aus und schließen Sie die Aktualisierung ab.

Wird ein inkompatibler Befehl ausgewählt, leuchtet am Schloss gegebenenfalls eine rote LED bis zu 20 Sekunden lang auf. Während dieser Zeit reagiert die Tastatur auf keine Tastendrücke.

Anhang D: Einfache Konfiguration der LA GARD 700er-Serie: 702 mit 1 Manager/1 Standardbenutzer/sechsstelligem Code































Tipps zur Navigation

- Jeder Tastendruck aktiviert das System. In den folgenden Befehlen dient  als Tastendruck zum Aktivieren des Systems. Wenn dies nicht erforderlich ist, signalisiert das Schloss mit einem kurzen roten Blinksignal  und einem niedrigen Signalton , dass das Schloss die Eingabetaste ignoriert und auf Ihren Rautetasten-Befehl wartet.
- Bei Betätigen der Rautetaste während einer Befehlssequenz wird die Sequenz abgebrochen.
- Eine neue Befehlszeichenfolge muss durch Eingabe von ID und Code begonnen werden.
-  Bei Betätigen der Eingabetaste werden im Allgemeinen die vorherigen Tastenfolgen übertragen.
- Auf einen erfolgreichen Rautetasten-Befehl folgt eine Antwort mit     
- Auf einen fehlgeschlagenen Rautetasten-Befehl folgt eine Antwort mit     
- Die Kontrollleuchte bleibt während der Eingabe eines Rautetasten-Befehls grün. Diese Leuchte schaltet sich aus, wenn der Befehl abgebrochen oder abgeschlossen wurde.

Befehle zur erstmaligen Einrichtung (für 1 Manager/1 Standardbenutzer)

In den folgenden Befehlen dient  als Tastendruck zum Aktivieren des Systems. Wenn dies nicht erforderlich ist, signalisiert das Schloss mit einem kurzen roten Blinksignal und einem niedrigen Signalton, dass das Schloss diese Taste ignoriert und auf Ihren Rautetasten-Befehl wartet.

Die unten dargestellten Prüfereignisse werden bei den 701-Modellen nicht aufgezeichnet.

	Aktion	Befehlszeichenfolge	Ergebnis
Öffnen Sie das Wertbehältnis mit dem werkseitig eingestellten Öffnungscode „1“. Während der Ausführung dieser Befehle zur Einrichtung muss das Wertbehältnis offen bleiben.			
Schritt 1 Mit vorkonfiguriertem Benutzer installieren	Vorkonfigurierte n Manager hinzufügen: #50 Master-Code ändern: #52 Schloss installieren: #22	 #50            #52 00 (ID) 12345678 (Code) 00 (ID) _ _ _ _ _ _ _ _ (neuer achtstelliger Code) 00 (ID) _ _ _ _ _ _ _ _ (neuer Code)   [#22] + [00] + [achtstelliger Code]     	Tastatur:      Schloss: Mit aktiviertem Manager-Benutzer 01 installiert, Code = 123456, Berechtigungen: Benutzer sollten den Code bei der erstmaligen Verwendung ändern Prüfung: Ereignis 5 und 14 aufgezeichnet
Schritt 2	Standardbenutzer mit „Nur öffnen“ hinzufügen:	Standardbenutzer  #50 00 (ID) _ _ _ _ _ _ _ _ (neuer Master-Code) 02 (ID) 123456 (Code) 2 1 	Tastatur:      Schloss: Neuer Benutzer mit Berechtigungen, Benutzer sollten den Code bei der





































	#50	Berechtigung „Nur öffnen“	erstmaligen Verwendung ändern Prüfung: Ereignis 14 aufgezeichnet
Schritt 3: Codes ändern (empfohlen)	Manager-Code ändern: #52 Standardbenutzercode ändern: #52	<p>➡ #52 01 (ID) 123456 (Code) 01 (ID) _ _ _ _ _ _ (neuer sechsstelliger Code) 01 (ID) _ _ _ _ _ _ (neuer Code) ➡</p> <p>➡ #52 02 (ID) 123456 (Code) 02 (ID) _ _ _ _ _ _ (neuer sechsstelliger Code) 02 (ID) _ _ _ _ _ _ (neuer Code) ➡</p>	<p>Tastatur: 🌐🌐🌐🔊🔊🔊 Schloss: Code geändert Prüfung: Ereignis 14 aufgezeichnet</p> <p>Tastatur: 🌐🌐🌐🔊🔊🔊 Schloss: Code geändert Prüfung: Ereignis 14 aufgezeichnet</p>

Einstellungen weiterer Systemfunktionen

In den folgenden Befehlen dient ➡ als Tastendruck zum Aktivieren des Systems. Wenn dies nicht erforderlich ist, signalisiert das Schloss mit einem kurzen roten Blinksignal und einem niedrigen Signalton, dass das Schloss diese Taste ignoriert und auf Ihren Rautetasten-Befehl wartet.

Die unten dargestellten Prüfereignisse werden bei den 701-Modellen nicht aufgezeichnet.

Aktion	Befehlszeichenfolge	Anforderung	Ergebnis
Codelänge festlegen/ändern: #11	<p>➡ #11 00 (ID) _ _ _ _ _ _ (Code) 6 ➡ für 6 Stellen</p> <p>➡ #11 00 (ID) _ _ _ _ _ _ (Code) 7 ➡ für 7 Stellen</p> <p>➡ #11 00 (ID) _ _ _ _ _ _ (Code) 8 ➡ für 8 Stellen</p> <p>➡ #11 00 (ID) _ _ _ _ _ _ (Code) 9 ➡ für 9 Stellen</p>	<p>Nur Master</p> <p>Hinweis: Auswirkung auf vorhandene Benutzercodes</p>	<p>Tastatur: 🌐🌐🌐🔊🔊🔊</p> <p>Schloss: Codelänge für Manager und Standardbenutzer geändert</p> <p>Hinweis: Master-Codelänge (8 Zeichen) wird nicht geändert. Ändern der Codelänge wirkt sich auf vorhandene Benutzercodes aus.</p> <p>* Verwenden Sie den Master-Code, um Benutzercodes nach einer Änderung der Codelänge zurückzusetzen. Benutzer sollten anschließend ihren Code bei der erstmaligen Verwendung ändern.</p> <p>Prüfung: Ereignis 31 aufgezeichnet</p>















Code-Änderung erzwingen einstellen	<p>„Code-Änderung erzwingen“ Ein/Aus: #17 (Standard: Aus)</p> <p>Code-Änderung nicht erzwingen: #17 00 (ID) _ _ _ _ _ (Code) 0</p> <p>Code-Änderung erzwingen: #17 00 (ID) _ _ _ _ _ (Code) 1</p>	Nur Master	<p>Tastatur:      </p> <p>Schloss: „Code-Änderung bei der ersten Verwendung erzwingen“ ist dann Ein/Aus</p> <p>Prüfung: Ereignis 46 aufgezeichnet</p>
Summer ein-/ausschalten: #41	<p>#41 _ _ (ID) _ _ _ _ _ (Code) 0 für Summer Aus</p> <p>#41 _ _ (ID) _ _ _ _ _ (Code) 1 für Summer Ein</p>	Master oder Manager	<p>Tastatur:      </p> <p>Schloss: Summer ein-/ausgeschaltet</p>
Port für FW-Aktualisierung aktivieren: #99	<p>#99 _ _ (ID) _ _ _ _ _ (Code)</p>	Master oder Manager	<p>Tastatur:      </p> <p>Schloss: Firmware kann durch Software der 700er-Serie aktualisiert werden.</p> <p>Prüfung: Ereignis 37/38 aufgezeichnet</p>
PC Link öffnen: #30	<p>#30 _ _ (ID) _ _ _ _ _ (Code)</p>	Master, Manager oder Benutzer mit Berechtigung	<p>Tastatur:      </p> <p>Grüne LED blinkt bei Datenübertragung</p> <p>Schloss: Kann durch Software konfiguriert werden</p> <p>Prüfung: Ereignis 33 und 34 aufgezeichnet</p> <p>Hinweis: 702-Modelle unterstützen „PC-Link“ > „Compare“, Funktionen für Programmierung und Prüfung bei 701 nicht verfügbar</p>
Hintergrundbeleuchtung ein-/ausschalten: #40 (nur 702)	<p>#40 _ _ (ID) _ _ _ _ _ (Code) 0 für Aus</p> <p>#40 _ _ (ID) _ _ _ _ _ (Code) 1 für Ein</p>	Master oder Manager (nur 702)	<p>Tastatur:      </p> <p>Schloss: Hintergrundbeleuchtung ein-/ausgeschaltet</p>
Lokale Uhrzeit einstellen: #65 (nur 702)	<p>#65 _ _ (ID) _ _ _ _ _ (Code) JJMMTT HHmm</p> <p>JJ=Jahr, MM=Monat, HHmm=Stunde/Minuten (24 Stunden)</p>	Master oder Manager (nur 702)	<p>Tastatur:      </p> <p>Schloss: Uhrzeit eingestellt</p> <p>Prüfung: Ereignis 2 aufgezeichnet</p>

<p>Zeitverzögerung aktivieren/deaktivieren/ändern: #72 (nur 702)</p>	<p>Zum Aktivieren: #72 __ (ID) _ _ _ _ _ (Code) XX YY </p> <p>XX=Verzögerungsdauer 1–99 Minuten, YY=Bestätigungsfenster 1–60 Minuten</p> <p>Zum Deaktivieren: #72 __ (ID) _ _ _ _ _ (Code) 00 01 </p> <p>00=Verzögerungsdauer Minuten, 01=Bestätigungsfenster Minuten</p>	<p>Master oder Manager (nur 702)</p>	<p>Tastatur: </p> <p>Schloss: Zeitverzögerung ist mit ausgewählter Verzögerungsdauer und ausgewähltem Bestätigungsfenster aktiviert oder deaktiviert</p> <p>Prüfung: Ereignis 8 aufgezeichnet</p> <p>Hinweis: Nach dem Deaktivieren der Zeitverzögerung oder Verkürzen der Verzögerungsdauer wird die neu eingestellte Zeitverzögerung erst dann wirksam, wenn das Schloss unter der vorherigen Anforderung an die Zeitverzögerung geöffnet wurde.</p>
<p>Umgehung der Zeitverzögerung (TDO) zulassen: #73 (nur 702)</p>	<p>#73 00 (ID) _ _ _ _ _ (Code) 1 zum Aktivieren und Zulassen der TDO</p> <p>#73 00 (ID) _ _ _ _ _ (Code) 0 zum Deaktivieren und Unterbinden der TDO</p>	<p>Nur Master (nur 702)</p>	<p>Tastatur: </p> <p>Schloss: Umgehung der Zeitverzögerung ist aktiviert/deaktiviert</p> <p>Prüfung: Ereignis 39/40 aufgezeichnet</p>
<p>Eingangssignal konfigurieren: #16 (nur 702)</p>	<p>#16 00 (ID) _ _ _ _ _ (Code) 0 Ignorieren</p> <p>#16 00 (ID) _ _ _ _ _ (Code) 1 Fernsperre</p> <p>#16 00 (ID) _ _ _ _ _ (Code) 2 Fernumgehung der Zeitverzögerung</p> <p>#16 00 (ID) _ _ _ _ _ (Code) 3 Umgehung des Vieraugen-Prinzips</p>	<p>Nur Master (nur 702)</p>	<p>Tastatur: </p> <p>Schloss: Schloss reagiert auf Eingangssignal wie angegeben</p> <p>Prüfung: Ereignis 43 aufgezeichnet</p>
<p>Benutzermodus festlegen: #12 (nur 702)</p>	<p>#12 00 (ID) _ _ _ _ _ (Code) 0 Einzelbenutzer</p> <p>#12 00 (ID) _ _ _ _ _ (Code) 1 Vieraugen-Prinzip, gilt nicht für Manager</p> <p>#12 00 (ID) _ _ _ _ _ (Code) 2 Vieraugen-Prinzip, gilt für Manager</p>	<p>Nur Master (nur 702)</p>	<p>Tastatur: </p> <p>Schloss: Benutzermodus ist eingestellt und gemäß Auswahl festgelegt</p> <p>Prüfung: Ereignis 30 aufgezeichnet</p>
<p>Bedrohungsmodus aktivieren/deaktivieren: #14 (nur 702)</p>	<p>#14 00 (ID) _ _ _ _ _ (Code) 0 zum Deaktivieren</p> <p>#14 00 (ID) _ _ _ _ _ (Code) 1 zum Aktivieren</p>	<p>Nur Master (nur 702)</p>	<p>Tastatur: </p> <p>Schloss: Bedrohungsmodus deaktiviert/aktiviert</p>

Befehle während des Betriebs

In den folgenden Befehlen dient  als Tastendruck zum Aktivieren des Systems. Wenn dies nicht erforderlich ist, signalisiert das Schloss mit einem kurzen roten Blinksignal und einem niedrigen Signalton, dass das Schloss diese Taste ignoriert und auf Ihren Rautetasten-Befehl wartet.

Die unten dargestellten Prüfereignisse werden bei den 701-Modellen nicht aufgezeichnet.

Aktion	Befehlszeichenfolge	Anforderung	Ergebnis
Code ändern: #52	 #52 __ (ID) _ _ _ _ _ (Code) __ (ID) _ _ _ _ _ (neuer Code) __ (ID) _ _ _ _ _ (neuer Code) 	Master, Manager oder Standardbenutzer, Codelänge 6–9 wie erforderlich (Master erfordert 8)	Tastatur:       Schloss: Code geändert Prüfung: Ereignis 14 aufgezeichnet
Schloss öffnen (Einzelbenutzer)	 __ (ID) _ _ _ _ _ (Code) Signal Bedrohung +1/-1 letzte Ziffer des Codes (nur 702) Alarmbox und Alarm-Konnektivität für stillen Alarm erforderlich	Manager oder Standardbenutzer mit Berechtigung	Tastatur:       Schloss: Wird geöffnet Prüfung: Ereignis 10 für erfolgreiche Entriegelung aufgezeichnet Ereignis 21, wenn mit TDO entriegelt Ereignis 23, wenn mit Bedrohungscode entriegelt Ereignis 18 Riegel eingefahren (Riegelschaltkontakt erforderlich) Ereignis 19 Riegel ausgefahren (Riegelschaltkontakt erforderlich)

Schloss öffnen (Vieraugen-Prinzip) (nur 702)	⬅️ __ (ID) _ _ _ _ _ (Code) ⬅️ __ (ID) _ _ _ _ _ (Code) Signal Bedrohung +1/-1 letzte Ziffer des Codes (nur 702) Alarmbox und Alarm-Konnektivität für stillen Alarm erforderlich	Manager oder Standardbenutzer mit Berechtigung	Tastatur: 🌐🌐🌐🔊🔊🔊 Schloss: Code geändert Prüfung: Ereignis 10 für erfolgreiche Entriegelung aufgezeichnet Ereignis 21, wenn mit TDO entriegelt Ereignis 23, wenn mit Bedrohungscode entriegelt Ereignis 18 Riegel eingefahren (Riegelschaltkontakt erforderlich) Ereignis 19 Riegel ausgefahren (Riegelschaltkontakt erforderlich)
Zeitverzögerung abbrechen: #74 (nur 702)	#74 __ (ID) _ _ _ _ _ (Code) ⬅️	Master, Manager oder Standardbenutzer Verzögerungsdauer muss aktiv sein	Tastatur: 🌐🌐🌐🔊🔊🔊 Schloss: Bleibt geschlossen, Verzögerungsdauer ist beendet, es wird kein Öffnungszeitfenster gestartet.

Befehle zur Benutzerverwaltung

In den folgenden Befehlen dient ⬅️ als Tastendruck zum Aktivieren des Systems. Wenn dies nicht erforderlich ist, signalisiert das Schloss mit einem kurzen roten Blinksignal und einem niedrigen Signalton, dass das Schloss diese Taste ignoriert und auf Ihren Rautetasten-Befehl wartet.

Die unten dargestellten Prüfergebnisse werden bei den 701-Modellen nicht aufgezeichnet.













Aktion	Befehlszeichenfolge	Anforderung	Ergebnis
Standardbenutzer hinzufügen: #50	Nur öffnen: ⬅️ #50 __ (ID) _ _ _ _ _ (Code) __ (neue ID) _ _ _ _ _ (neuer Code) 2 1 ⬅️ Nur prüfen: ⬅️ #50 __ (ID) _ _ _ _ _ (Code) __ (neue ID) _ _ _ _ _ (neuer Code) 2 2 ⬅️ Öffnen + Prüfung: ⬅️ #50 __ (ID) _ _ _ _ _ (Code) __ (neue ID) _ _ _ _ _ (neuer Code) 2 3 ⬅️ Öffnen + TDO: ⬅️ #50 __ (ID) _ _ _ _ _ (Code) __ (neue ID) _ _ _ _ _ (neuer Code) 2 5 ⬅️ Öffnen + Prüfung + TDO: ⬅️ #50 __ (ID) _ _ _ _ _ (Code) __ (neue ID) _ _ _ _ _ (neuer Code) 2 7 ⬅️	Master oder Manager Codelänge muss Anforderung erfüllen	Tastatur: 🌐🌐🌐🔊🔊🔊 Schloss: Neuer Benutzer mit angegebenen Berechtigungen. Benutzer sollte den Code bei der erstmaligen Verwendung ändern. Prüfung: Ereignis 14 aufgezeichnet

Manager-Benutzer hinzufügen: #50	<p>Nur öffnen: 🟢 #50 __ (ID) _ _ _ _ _ (Code) _ _ (neue ID) _ _ _ _ _ (neuer Code) 4 1 🟢</p> <p>Nur prüfen: 🟢 #50 __ (ID) _ _ _ _ _ (Code) _ _ (neue ID) _ _ _ _ _ (neuer Code) 4 2 🟢</p> <p>Öffnen + Prüfung: 🟢 #50 __ (ID) _ _ _ _ _ (Code) _ _ (neue ID) _ _ _ _ _ (neuer Code) 4 3 🟢</p> <p>Öffnen + TDO: 🟢 #50 __ (ID) _ _ _ _ _ (Code) _ _ (neue ID) _ _ _ _ _ (neuer Code) 4 5 🟢</p> <p>Öffnen + Prüfung + TDO: 🟢 #50 __ (ID) _ _ _ _ _ (Code) _ _ (neue ID) _ _ _ _ _ (neuer Code) 4 7 🟢</p>	<p>Nur Master</p> <p>Manager muss durch Master erstellt werden</p> <p>Codelänge muss Anforderung erfüllen</p>	<p>Tastatur: 🗂️🗂️🗂️🔊🔊🔊</p> <p>Schloss: Neuer Benutzer mit angegebenen Berechtigungen. Benutzer sollte den Code bei der erstmaligen Verwendung ändern.</p> <p>Prüfung: Ereignis 14 aufgezeichnet</p>
Benutzer aktivieren/deaktivieren: #54	<p>🟢 #54 __ (ID) _ _ _ _ _ (Code) __ (zu ändernder Benutzer) 0 🟢 zum Deaktivieren des Benutzers</p> <p>🟢 #54 __ (ID) _ _ _ _ _ (Code) __ (zu ändernder Benutzer) 1 🟢 zum Aktivieren des Benutzers</p>	<p>Master oder Manager</p> <p>Manager muss durch Master verwaltet werden</p>	<p>Tastatur: 🗂️🗂️🗂️🔊🔊🔊</p> <p>Schloss: Benutzer aktiviert/deaktiviert</p> <p>Prüfung: Ereignis 14 aufgezeichnet</p>
Benutzerberechtigungen bearbeiten: #55	<p>Nur öffnen: 🟢 #55 __ (ID) _ _ _ _ _ (Code) _ _ (zu ändernder Benutzer) 1 🟢</p> <p>Nur prüfen: 🟢 #55 __ (ID) _ _ _ _ _ (Code) _ _ (zu ändernder Benutzer) 2 🟢</p> <p>Öffnen + Prüfung: 🟢 #55 __ (ID) _ _ _ _ _ (Code) _ _ (zu ändernder Benutzer) 3 🟢</p> <p>Öffnen + TDO: 🟢 #55 __ (ID) _ _ _ _ _ (Code) _ _ (zu ändernder Benutzer) 5 🟢</p> <p>Öffnen + Prüfung + TDO: 🟢 #55 __ (ID) _ _ _ _ _ (Code) _ _ (zu ändernder Benutzer) 7 🟢</p>	<p>Master oder Manager</p> <p>Manager-Berechtigungen müssen durch Master bearbeitet werden</p>	<p>Tastatur: 🗂️🗂️🗂️🔊🔊🔊</p> <p>Schloss: Benutzerberechtigungen wie angegeben geändert</p> <p>Prüfung: Ereignis 14 aufgezeichnet</p>
Benutzer löschen: #56	<p>🟢 #56 __ (ID) _ _ _ _ _ (Code) __ (zu löschender Benutzer)</p>	<p>Master oder Manager</p> <p>Manager muss durch Master gelöscht werden</p>	<p>Tastatur: 🗂️🗂️🗂️🔊🔊🔊</p> <p>Schloss: Benutzer gelöscht</p> <p>Prüfung: Ereignis 14 aufgezeichnet</p>
Benutzercode zurücksetzen: #57	<p>🟢 #57 __ (ID) _ _ _ _ _ (Code)</p> <p>_ _ (zurückzusetzende ID) _ _ _ _ _ (neuer Code)</p> <p>_ _ (zurückzusetzende ID) _ _ _ _ _ (neuer Code) 🟢</p>	<p>Master oder Manager</p> <p>Manager muss durch Master zurückgesetzt werden</p> <p>Codelänge muss Anforderung erfüllen</p>	<p>Tastatur: 🗂️🗂️🗂️🔊🔊🔊</p> <p>Schloss: Benutzer erhält neuen Anfangscode, jeder Benutzer muss den Code bei der erstmaligen Verwendung ändern</p> <p>Prüfung: Ereignis 14 aufgezeichnet</p>

Tastatur und Schloss deinstallieren/erneut installieren/zurücksetzen

In den folgenden Befehlen dient  als Tastendruck zum Aktivieren des Systems. Wenn dies nicht erforderlich ist, signalisiert das Schloss mit einem kurzen roten Blinksignal und einem niedrigen Signalton, dass das Schloss diese Taste ignoriert und auf Ihren Rautetasten-Befehl wartet.

Die unten dargestellten Prüfereignisse werden bei den 701-Modellen nicht aufgezeichnet.

Aktion	Befehlszeichenfolge	Anforderung	Ergebnis
Tastatur erneut installieren: #32	 #32 __ (ID) _ _ _ _ _ (Code) 	Berechtigung zum Öffnen erforderlich	Tastatur: Abwechselnd rote und grüne Blinksignale zeigen an, dass dasselbe Tastaturmodell nicht gekoppelt wurde. Erfolg wird angegeben mit  Schloss: Schloss ist installiert (mit Tastatur gekoppelt) Prüfung: Ereignis 17 aufgezeichnet
Schloss deinstallieren: #23	 #23 00 (ID) _ _ _ _ _ (Code) 	Nur Master	Tastatur:  Schloss: Ist nicht mehr installiert (mit Tastatur gekoppelt), alle Einstellungen bleiben erhalten Prüfung: Ereignis 11 aufgezeichnet
Schloss zurücksetzen: #25	 #25 00 (ID) _ _ _ _ _ (Code) 	Nur Master	Tastatur:  Schloss: Master-Code auf 12345678 zurückgesetzt, alle Benutzer gelöscht, alle Werkseinstellungen wiederhergestellt, Schloss wird deinstalliert (von Tastatur entkoppelt) Prüfung: Ereignis 4 aufgezeichnet
Schloss installieren: #22	 #22 00 (ID) _ _ _ _ _ (Code) 	Deinstalliert: Der Master-Code wurde von der Standardeinstellung geändert.	Tastatur:  Schloss: Installiert Prüfung: Ereignis 5 aufgezeichnet



LA GARD 700 Series

Support Documents:

Installation Manuals

LA GARD 700 Series Battery Box Installation Box

LA GARD 700 Series Keypad Installation Guide

LA GARD 700 Series Multiplexer Installation Box

LA GARD 700 Series Power Supply Installation Guide

LA GARD 700 Series Reset Box Installation Box

LA GARD 700 Series Safe Lock Installation Guide

LA GARD 700 Series Alarm Box Installation Guide

LA GARD 700 Series Installation Best Practices

Brochures and Spec Sheets:

LA GARD 700 Series Brochure

LA GARD 700 Series All Model Spec Sheet

LA GARD 700 Series Model 702 Spec Sheet

LA GARD 700 Series Model 703 Spec Sheet

LA GARD 700 Series Model 704 Spec Sheet

LA GARD 700 Series Model 705 Spec Sheet

Operation Manuals:

LA GARD 700 Series – System User Guide

LA GARD 700 Series – Software Installation & Registration Guide (EN)



dormakaba YouTube Channel

Support Videos:

Play list: dormakaba Safe Locks (12 Video Playlist)
www.youtube.com/playlist?list=PLbUIGrItJi1LldY-EqbSlfUqW0bh9cttp

Sales Support:

sales.safelocks.us@dormakaba.com

Technical Support Contact Information:

customer-service-kml.us@dormakaba.com
8am-8pm EST, +1 888 950 4715

Wie können wir Ihnen helfen?

Sie haben Fragen? Wenden Sie sich gerne an ihren regulären Ansprechpartner.
Oder schreiben Sie uns eine E-Mail an safelocks.de@dormakaba.com

SERIE LA GARD 700

Guida per l'utente del sistema Modelli 700 Basic - 705



Indice

1	Introduzione	6
1.1	Standard approvati	6
1.2	Precauzioni elettriche	7
1.3	Strumenti.....	7
2	Layout tipico del sistema (a serratura singola e multipla).....	8
2.1	Hardware della serratura di sicurezza	9
2.2	Componenti del sistema	9
2.2.1	Tastierino.....	9
2.2.2	Multiplexer.....	10
2.2.3	Serratura di sicurezza.....	10
2.2.4	Adattatore CA	10
2.2.5	Vano batterie	10
2.2.6	Box allarme.....	10
2.2.7	Reset box	10
2.2.8	Portachiavi.....	10
2.2.9	Considerazioni sull'alimentazione	11
2.3	Come iniziare	12
3	Come utilizzare il sistema	12
3.1	Definizioni del modello di tastierino	12
3.2	Tastierino: layout, utilizzo e impostazioni.....	15
3.2.1	Layout del tastierino e utilizzo generale	15
3.2.2	Utilizzo del tastierino con display: impostazioni di menu	15
3.2.3	Utilizzo di un tastierino senza display: comandi #.....	17
3.3	Funzioni del sistema.....	18
3.3.1	Informazioni sul sistema (solo per modelli con display)	19
3.3.2	Modalità retroilluminazione.....	20
3.3.2.1	Modalità di retroilluminazione: tastierino con display	20
3.3.2.2	Modalità retroilluminazione: tastierino 702 (senza display)	20
3.3.3	Modalità segnalatore acustico	20
3.3.3.1	Modalità segnalatore acustico: tastierino con display.....	20
3.3.3.2	Modalità segnalatore acustico: tastierino senza display.....	21
3.3.4	Lunghezza della combinazione	21
3.3.4.1	Lunghezza della combinazione: tastierino con display	21

3.3.4.2	Lunghezza della combinazione: tastierino 702	21
3.3.5	Modifica forzata della combinazione	22
3.3.5.1	Modifica forzata della combinazione: tastierino con display	22
3.3.5.2	Modifica forzata della combinazione: tastierino 702.....	22
3.3.6	Modalità utente	22
3.3.6.1	Modalità utente: tastierino con display.....	23
3.3.6.2	Modalità utente: tastierino 702	23
3.3.7	Modalità credenziali (solo modelli 703B, 704B e 705)	23
3.3.8	Modalità anticoercizione (allarme silente)	24
3.3.8.1	Modalità anticoercizione: tastierino con display	24
3.3.8.2	Modalità anticoercizione: tastierino 702	24
3.3.9	Segnale di ingresso	24
3.3.9.1	Segnale di ingresso: tastierino con display.....	25
3.3.9.2	Segnale di ingresso: tastierino 702	25
3.3.10	Open 2 Change	25
3.3.10.1	Open 2 Change: tastierini con display	26
3.3.10.2	Open 2 Change: tastierino 702	26
3.4	Utenti.....	26
3.4.1	Tipi di utenti della serratura.....	26
3.4.1.1	Master	26
3.4.1.2	Manager	27
3.4.1.3	Utenti Standard.....	27
3.4.2	Privilegi utente	27
3.4.2.1	Privilegi utente: accesso alla serratura.....	27
3.4.2.2	Privilegi utente: verifica della serratura	28
3.4.2.3	Privilegi utente: cancellazione del ritardo con combinazione	28
3.4.2.4	Privilegi utente: cancellazione del ritardo con le credenziali del portachiavi	28
3.4.3	Assegnazione di ID utente e privilegi	32
3.4.3.1	Aggiunta di un utente: tastierino con display.....	32
3.4.3.2	Aggiunta di un utente: tastierino 702	33
3.4.4	Modifica utente	33
3.4.4.1	Modifica utente: tastierino con display.....	33
3.4.4.2	Modifica utente: tastierino 702	34
3.4.5	Cancellazione di un utente	35
3.4.5.1	Cancellazione di un utente: tastierino con display.....	35
3.4.5.2	Cancellazione di un utente: tastierino 702	35
3.4.5.3	Cancellazione dell'utente Master.....	35
3.5	Installazione (accoppiamento elettronico) di una serratura e un tastierino	36

3.5.1 Installazione (accoppiamento elettronico) della serratura e del tastierino con display OLED	36
3.5.2 Installazione (accoppiamento elettronico) della serratura e del tastierino 702.....	36
3.5.2.1 Processo di installazione standard	37
3.5.2.2 Installazione con un utente preconfigurato	37
3.6 Apertura di una serratura.....	39
3.6.3 Apertura di una serratura; tastierino con display.....	39
3.6.4 Apertura di una serratura: tastierino 702	39
3.6.5 Apertura di una serratura: disattivazione da remoto	39
3.7 Modifica della combinazione	39
3.7.1 Modifica della combinazione: tastierino con display.....	39
3.7.2 Modifica della combinazione: tastierino 702	40
3.8 Reinstallazione del tastierino.....	41
3.9 Modifica di ora/data/ora legale	41
3.9.1 Modifica di ora/data/ora legale: tastierino con display.....	41
3.9.2 Modifica di ora/data/ora legale: tastierino 702	42
3.10 Livelli della batteria	42
3.10.1 Avviso di batteria scarica.....	42
3.10.1.1 Avviso di batteria scarica: tastierino con display.....	42
3.10.1.2 Avviso di batteria scarica: tastierino 702	42
3.10.2 Avviso di batteria criticamente scarica.....	43
3.10.2.1 Avviso di batteria criticamente scarica: tastierino con display.....	43
3.10.2.2 Avviso di batteria criticamente scarica: tastierino senza display.....	43
3.10.3 Sostituzione delle batterie in condizioni di batteria criticamente scarica	43
3.11 Visualizzazione delle verifiche (solo tastierino con display)	43
3.12 Inserimento errato	44
3.13 Serrature.....	44
3.13.1 Installazione fisica di una serratura.....	44
3.13.2 Disinstallare (disaccoppiare elettronicamente) una serratura	44
3.13.2.1 Disinstallazione di una serratura: tastierino con display	44
3.13.2.2 Disinstallazione di una serratura: tastierino 702.....	45
3.13.3 Reset di una serratura	45
3.13.3.1 Reset Master: tastierino con display	46
3.13.3.2 Reset Master: tastierino 702	46
3.13.3.3 Reset meccanico	46
3.14 Ritardo.....	46
3.14.1 Attivazione/disattivazione del ritardo	47
3.14.1.1 Attivazione/disattivazione del ritardo: tastierino con display	47

3.14.1.2 Modalità di conteggio del ritardo: tastierino con display	47
3.14.1.3 Attivazione/disattivazione del ritardo: tastierino 702.....	48
3.14.2 Apertura di una serratura durante il ritardo	48
3.14.2.1 Apertura di una serratura durante il ritardo: tastierino con display	48
3.14.2.2 Apertura di una serratura durante il ritardo: tastierino 702	49
3.14.3 Cancellazione di un ritardo.....	49
3.14.3.1 Cancellazione di un ritardo: tastierino con display.....	49
3.14.3.2 Cancellazione di un ritardo: tastierino 702.....	49
3.14.4 Consentire la cancellazione del ritardo	50
3.14.4.1 Consentire la cancellazione del ritardo: tastierino con display	50
3.14.4.2 Consentire la cancellazione del ritardo: tastierino 702.....	50
3.14.5 Apertura della serratura durante il ritardo utilizzando la cancellazione con combinazione	50
3.14.5.1 Apertura della serratura durante il ritardo utilizzando la cancellazione con combinazione: tastierino con display	50
3.14.5.2 Apertura della serratura durante il ritardo utilizzando la cancellazione con combinazione: tastierino 702.....	51
3.14.6 Apertura della serratura durante il ritardo utilizzando la cancellazione con portachiavi..	51
3.15 Apertura automatica	52
3.15.1 Aspetti dell'apertura automatica.....	53
3.15.1.1 Apertura automatica: interazioni con altre funzionalità	53
3.15.1.2 Feedback di apertura automatica.....	54
3.15.1.3 Feedback di apertura automatica con batteria scarica o criticamente scarica	55
3.15.2 Configurazione dell'apertura automatica: tastierino con display	55
3.16 Assegnazione di programmazioni del tempo di blocco (Solo modelli 704 e 705)	56
3.17 Regole di data e ora nelle serrature serie LA GARD 700	56
3.18 Feedback dell'identificazione con portachiavi	58
3.18.1 Feedback della credenziale del portachiavi.....	58
3.18.2 Indicatore di batteria scarica e criticamente scarica del portachiavi.....	58
4 Sicurezza del sistema	59
4.1 Crittografia dei dati	59
4.2 Gestione della combinazione iniziale	59
5 Software LA GARD	59
5.1 Aggiunta di un utente con il software LA GARD.....	60
5.2 Installazione di un utente nel tastierino.....	60
5.3 Aggiornamento del firmware.....	61
5.4 Recupero delle verifiche	62

5.5 Aggiunta di programmazioni di blocco tramite il software LA GARD (solo modelli 704 e 705).....	64
Appendix A Elenco delle verifiche	65
Appendice B Note di rilascio della serie LA GARD 700.....	66
Appendice C LA GARD 700 Istruzioni per l'uso di base (Chiavistello basculante o senza scatto ambidestro).....	72
Appendice D Serie LA GARD 700 Configurazione semplice: 702 con 1 Manager/1 utente Standard/combinazione a 6 cifre	78

1 Introduzione

Questa guida contiene informazioni generali per l'utilizzo e la programmazione delle serrature di sicurezza a combinazione elettrica della serie LA GARD 700 (Modelli 700 Basic e 705) e di tutti i relativi componenti, compresi gli accessori e il software client. Questa guida presuppone che l'installatore abbia una conoscenza dei principi elettrici, meccanici e informatici, nonché familiarità con i sistemi di chiusura delle casseforti e i relativi componenti. Per un funzionamento affidabile e sicuro dell'apparecchiatura, rispettare tutte le precauzioni di sicurezza descritte in questa guida.

1.1 Standard approvati

La famiglia di serrature di sicurezza LA GARD è conforme ai seguenti standard approvati:

- UL 2058 (serrature elettroniche ad alta sicurezza)
- EN 1300:2018
- Modello: 705 – ID FCC: 2ASNP-705, ID IC: 24793-705.
- Modello: DKLG70X – ID FCC: 2ASNP-DKLG70X, ID IC: 24793-DKLG70X
- VDS 2395 Classe 2, Modelli: 700 Basic-704
- SBSC 3880:2015, Modelli: 700 Basic-704
- CNPP A2p - Livello B/E, Modelli: 700 Basic-704

Nota: questa apparecchiatura è stata testata ed è risultata conforme ai limiti previsti per i dispositivi digitali di Classe B, ai sensi della parte 15 delle norme FCC. Questi limiti sono concepiti per fornire una protezione ragionevole contro le interferenze dannose in un'installazione residenziale. Questa apparecchiatura genera, utilizza e può irradiare energia a radiofrequenza e, se non viene installata e utilizzata secondo le istruzioni, può causare interferenze dannose alle comunicazioni radio. Tuttavia, non è possibile garantire che non si verifichino interferenze in una particolare installazione. Se questa apparecchiatura causa interferenze dannose alla ricezione radiotelevisiva, che possono essere determinate spegnendo e riaccendendo l'apparecchiatura, l'utente è invitato a cercare di correggere l'interferenza con una o più delle seguenti misure:

- Riorientare o riposizionare l'antenna ricevente
- Aumentare la distanza tra l'apparecchiatura e il ricevitore
- Collegare l'apparecchiatura a una presa di corrente su un circuito diverso da quello a cui è collegato il ricevitore.
- Rivolgersi al rivenditore o a un tecnico radiotelevisivo esperto per assistenza.

Cambiamenti o modifiche non espressamente approvati da dormakaba USA Inc. possono invalidare l'autorizzazione dell'utente a utilizzare l'apparecchiatura.

Questo dispositivo contiene trasmettitori/ricevitori esenti da licenza che sono conformi agli RSS esenti da licenza di Innovation, Science and Economic Development Canada. Il funzionamento è soggetto alle seguenti due condizioni:

1. Questo dispositivo non deve causare interferenze.
2. Questo dispositivo deve accettare qualsiasi interferenza, comprese quelle che possono causare un funzionamento indesiderato del dispositivo.

L'émetteur/récepteur exempt de licence contenu dans le présent appareil est conforme aux CNR d'Innovation, Sciences et Développement économique Canada applicables aux appareils radio exempts de licence.

L'exploitation est autorisée aux deux conditions suivantes :

1. L'appareil ne doit pas produire de brouillage.
2. L'appareil doit accepter tout brouillage radioélectrique subi, même si le brouillage est susceptible d'en compromettre le fonctionnement.

CET APPAREIL EST CONFORME À LA NORME RSS INDUSTRIE CANADA EXEMPT DE LICENCE. Son fonctionnement est soumis aux deux conditions suivantes:(1) Cet appareil ne doit pas provoquer d'interférences et(2) Cet appareil doit accepter toute interférence, y compris les interférences pouvant causer un mauvais fonctionnement du dispositif. Cet appareil numérique de la classe [B] respecte toutes les exigences du Règlement sur le matériel brouilleur du Canada.

1.2 Precauzioni elettriche

Assicurarsi che le batterie alcaline (se del caso) siano nuove e in buone condizioni; le batterie che perdono possono danneggiare i componenti e causare gravi lesioni personali. Non collegare l'alimentazione (se del caso) prima di aver completato tutte le fasi dell'installazione, per evitare di danneggiare i componenti.

Assicurarsi che tutti gli alimentatori siano collegati a prese elettriche con messa a terra conformi alle norme edilizie locali. Quando è richiesta l'alimentazione di rete CA, l'alimentatore deve essere installato in conformità alla norma NFPA 70 e a tutte le norme elettriche applicabili.

1.3 Strumenti

dormakaba USA Inc. raccomanda di avere a portata di mano i seguenti strumenti per installare le serrature di sicurezza LA GARD e i relativi componenti:

- Voltmetro digitale
- Tagliafilì e pinze ad ago
- Set di cacciaviti
- Trapano e set di punte
- Sega automatica (sega a nastro, sega a mano)
- Maschi per filettatura americana o metrica
- Lima o strumento equivalente
- Tutta la documentazione di installazione/hardware per una rapida consultazione

2 Layout tipico del sistema (a serratura singola e multipla)

Le seguenti sottosezioni esaminano i componenti del sistema della serratura di sicurezza con i relativi diagrammi. Per informazioni più dettagliate sull'installazione dell'hardware e sul corretto utilizzo del dispositivo, consultare la documentazione di ciascun prodotto.

I diagrammi seguenti (Figure 1 e 2) mostrano i layout di sistema completati per i sistemi a una o più serrature. Attenzione: il sistema in uso potrebbe non includere tutti i componenti illustrati.

Figura 1 - Sistema a serratura singola



Figura 2 - Sistema a serratura multipla



2.1 Hardware della serratura di sicurezza

I componenti del sistema LA GARD sono stati testati per la compatibilità con il sistema e non devono essere sostituiti. Per il montaggio, la connettività e l'installazione corretti, consultare la documentazione di ciascun componente. La cassaforte deve essere adatta all'hardware della serratura per garantire la massima sicurezza; alcune marche e modelli di casseforti potrebbero non essere adatti a questo sistema di serratura di sicurezza LA GARD. In caso di dubbi, consultare l'ufficio vendite o l'assistenza di dormakaba USA Inc. per maggiori informazioni.

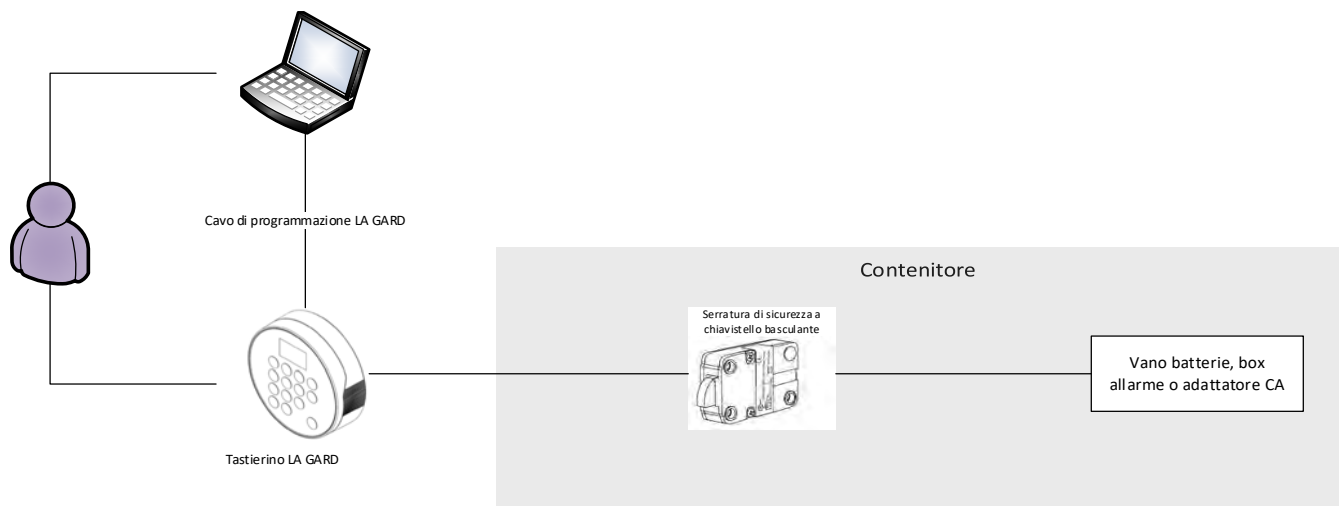
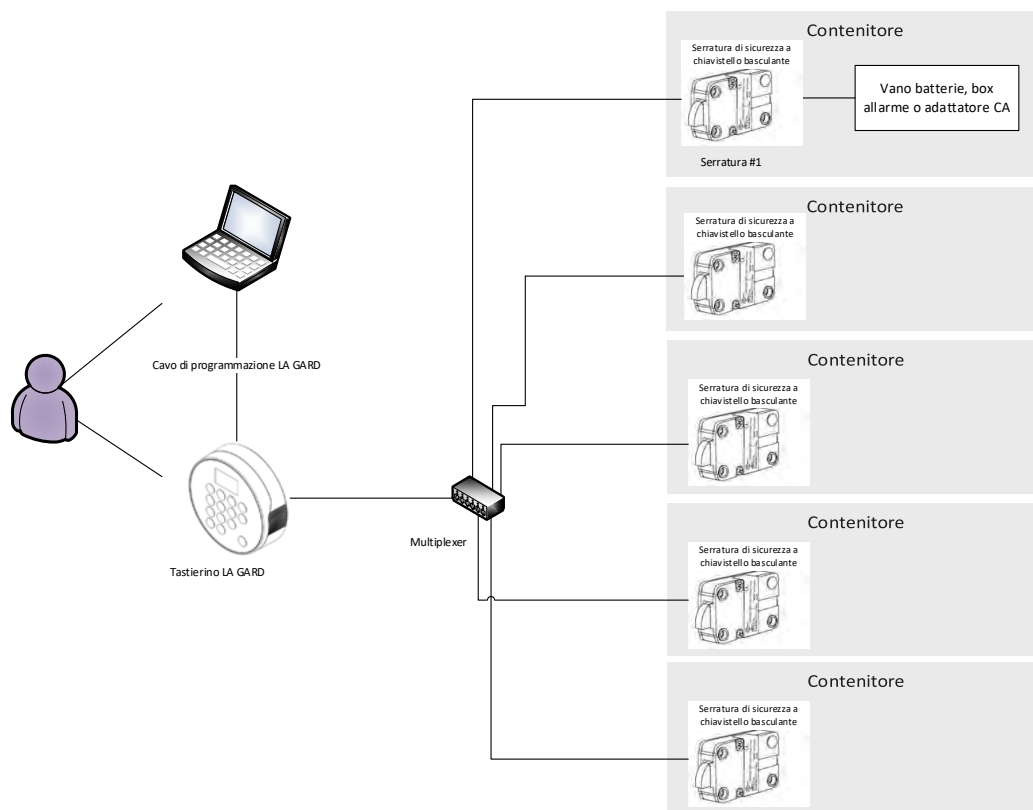
2.2 Componenti del sistema

Ogni sistema può variare a seconda delle esigenze del cliente. Le sottosezioni descritte di seguito coprono l'intera gamma del sistema di serrature di sicurezza LA GARD.

2.2.1 Tastierino

Il tastierino è disponibile in due versioni: con display e senza display. La variante con display mostra dei messaggi sullo schermo, mentre la versione senza display prevede una serie di LED lampeggianti e di segnali acustici per i messaggi. Il tastierino è l'interfaccia utente dell'intero sistema. Tutti i tastierini sono disponibili nelle opzioni "A prova di manomissione" e "Funzionale", che influiscono sul modo in cui il tastierino è fisicamente montato. Per ulteriori informazioni, consultare la Guida all'installazione del tastierino (documento n. 7033.0322).

2.2.2 Multiplexer

Il multiplexer viene utilizzato nei sistemi multi-serratura e consente a più serrature di sicurezza di collegarsi al tastierino. Per ulteriori informazioni, consultare la Guida all'installazione del multiplexer (documento n. 7038.0521). Il Multiplexer non è sottoposto a valutazione UL. (Articolo/ordine n. 704033, "Multiplexer").

2.2.3 Serratura di sicurezza

La serratura di sicurezza può essere un chiavistello senza scatto, un chiavistello a molla o un chiavistello basculante, che si blocca e si sblocca quando il tastierino riceve le credenziali corrette dell'utente. Questo sistema di serratura è disponibile in diverse varianti a seconda dell'applicazione. Per maggiori informazioni, consultare la Guida all'installazione della serratura di sicurezza (documento n. 7034.1121).

2.2.4 Adattatore CA

L'adattatore CA può essere utilizzato per alimentare il sistema nei casi in cui le sole batterie non sarebbero adeguate. Per maggiori informazioni, consultare la Guida all'installazione dell'adattatore CA (documento n. 7037.0320). (Articolo/ordine n. 701107, "Adattatore multiplo per alimentazione CA")

2.2.5 Vano batterie

Il vano batterie può fungere da fonte di alimentazione secondaria per il sistema LA GARD. Per ulteriori informazioni, consultare la Guida all'installazione del vano batterie (documento n. 7035.0421). Il vano batterie non è soggetto a certificazione UL. (Articolo/ordine n. 704055, "Vano batterie")

2.2.6 Box allarme

Il Box allarme è un dispositivo di allarme esterno cablato. Se utilizzato, il Box allarme deve essere connesso alla porta BAT della serratura n. 1. Il Box allarme consente un ingresso di disattivazione remota che può bloccare il comando di apertura della serratura se viene attivato. Per ulteriori informazioni, consultare la Guida all'installazione del Box allarme (documento n. 7036.0320). Il Box allarme non è soggetto a valutazione UL. (Articolo/ordine n. 704045, "Box allarme")

2.2.7 Reset box

La Reset box offre la possibilità di rimuovere utenti e resettare la combinazione Master. Per resettare la serratura, questa deve essere scollegata da qualsiasi fonte di alimentazione (corrente alternata o batteria) e alimentata solo dalla Reset box. La Reset box deve essere collegata alla porta BAT sul retro della serratura di sicurezza LA GARD. La Reset box è dotata di un LED verde che si accende quando viene eseguita la funzione di reset. Se una serratura è già stata resettata, l'applicazione della Reset box non farà accendere il LED.

La Reset box funziona solo con le serrature di sicurezza LA GARD dotate di porta BAT (non funziona con le serrature della serie LG BASIC di vecchio modello). Per ulteriori informazioni, consultare la Guida per l'utente della Reset box (documento n. 7039.0521). La Reset box non è soggetta a valutazione UL. (Articolo/ordine n. 704065, "Reset box")

2.2.8 Portachiavi

Il portachiavi viene utilizzato come credenziale Bluetooth® secondaria per la combinazione dell'utente. Il portachiavi può essere registrato sul tastierino modello 705 e assegnato a un utente.

Per la conformità alla norma UL 2058, la credenziale del portachiavi non è stata valutata da UL. Tuttavia, se si utilizza una credenziale per il portachiavi, è necessario che sia accompagnata da una combinazione dell'utente per aprire una serratura. Il portachiavi non può essere utilizzato come unico mezzo per azionare e aprire la serratura. (Articolo/ordine n. 890165, "Portachiavi (Credenziale abilitata Bluetooth)")

2.2.9 Considerazioni sull'alimentazione

L'alimentazione del sistema è comune a tutti i componenti. Finché il sistema è alimentato a 9 V CC, funziona come previsto. Non è necessario applicare più fonti di alimentazione ad alcuni o a tutti i componenti.

Alcune considerazioni da tenere presente:

- I modelli di tastierino a profilo standard richiedono l'inserimento di due batterie da 9V nel vassoio.
- I modelli di tastierino a basso profilo richiedono un vano batteria o un adattatore per l'alimentazione. Questi tastierini prevedono una connessione con una batteria di emergenza per l'alimentazione dall'esterno del contenitore.
- È disponibile un vano batterie accessorio della serie LA GARD 700 da fissare all'interno del contenitore protetto per garantire l'alimentazione del sistema.
- Una centralina d'allarme della serie LA GARD 700 può essere collegata alla serratura principale per fornire alimentazione al sistema. Questo Box allarme deve essere fisicamente collocato nel lato protetto del contenitore.
- Per alimentare il sistema è possibile utilizzare un adattatore di alimentazione accessorio CA/CC della serie LA GARD 700. L'alimentatore può essere collegato alla porta BAT di qualsiasi serratura in una configurazione multi-serratura.
- Nelle installazioni multi-serratura con l'utilizzo di un Multiplexer, si raccomanda vivamente di utilizzare l'adattatore di alimentazione CA/CC.
- Quando si resetta una serratura tramite la Reset box della serie LA GARD 700, è necessario inserire una batteria da 9V nella Reset box per alimentare la serratura per un breve periodo.

2.3 Come iniziare

Questa sezione illustra l'uso tipico di un sistema con una configurazione a una o più serrature, a uno o più utenti, con riferimenti a varie sezioni presenti in questo documento.

Seguire questi passaggi per iniziare a implementare un sistema:

- 1. Identificazione dei requisiti del sistema**
 - Identificare i componenti del sistema necessari: consultare la [Sezione 2.2 "Componenti del sistema"](#) per le procedure di installazione di ciascun componente del sistema. Per i sistemi a serratura singola non è necessario l'utilizzo di un Multiplexer.
 - Identificare le funzioni del sistema necessarie: consultare la [Sezione 3.3 "Funzioni del sistema"](#) per avere una panoramica su come ogni utente è autorizzato a utilizzare il sistema.
 - Identificare i tipi di utente e i privilegi richiesti: consultare la [Sezione 3.4.1 "Tipi di utenti della serratura"](#) e la [Sezione 3.4.2 "Privilegi degli utenti"](#) per avere una panoramica su come ogni utente è autorizzato a utilizzare il sistema.
- 2. Configurazione del sistema**
 - Installare (ovvero accoppiare elettronicamente) la o le serrature: consultare la [Sezione 3.5 "Installazione \(accoppiamento elettronico\) di una serratura e un tastierino"](#) per le istruzioni sull'esecuzione di questa fase.
 - Aggiungere utenti: consultare la [Sezione 3.4.3 "Assegnazione di ID utente e privilegi"](#) per le istruzioni sull'aggiunta di tutti gli utenti non Master.
 - Modificare la combinazione dell'utente Master: consultare la [Sezione 3.7 "Modifica della combinazione"](#) per le istruzioni sulla modifica della combinazione dell'utente Master.
- 3. Personalizzazione del sistema**
 - Per i modelli 702-705 del tastierino, impostare la data e l'ora: consultare la [Sezione 3.9 "Modifica ora/data/ora legale"](#) per le istruzioni sull'impostazione o la reimpostazione dell'ora.
 - Configurare altre funzioni del sistema: le istruzioni per la configurazione delle opzioni personalizzate sono fornite nella [Sezione 3.3 "Funzioni del sistema"](#).

3 Come utilizzare il sistema

Questa sezione illustra come utilizzare il sistema installato e come eseguire le funzioni specificate. Tenere presente che l'installazione potrebbe non includere tutto ciò che è descritto in questa sezione.

3.1 Definizioni del modello di tastierino

Tabella 1 - Definizioni del modello di tastierino

	700 Basic	Modello 702/702D	Modello 703/703B	Modello 704/704B	Modello 705
Tastierino display OLED <small>(1.28", monocromatico, 128 x 64)</small>	No	Solo 702D	Sì	Sì	Sì

	700 Basic	Modello 702/702D	Modello 703/703B	Modello 704/704B	Modello 705
Tipi di serratura compatibili ‡ (Chiavistello basculante, chiavistello senza scatto, chiavistello a molla)	Chiavistello basculante, chiavistello senza scatto	‡Tutti	‡Tutti	‡Tutti	‡Tutti
N. massimo di utenti totali (include gli utenti Master e Manager)	2	30	30	50	100
N. massimo di utenti Master	1 (opzionale)	1	1	1	1
N. massimo di Manager	1	1	1	2	2
# di serrature	1	1	2	5	5
Modalità doppio utente	No	Sì	Sì	Sì	Sì
Funzione reset	Sì	Sì	Sì	Sì	Sì
Ritardo	No	0-99 min	0-99 min	0-99 min	0-99 min
Finestra di apertura	No	1-60 min	1-60 min	1-60 min	1-60 min
Cancellazione ritardo (TDO, Time Delay Override)	No	Sì	Sì	Sì	Sì
TDO con portachiavi BLE	No	No	No	No	Sì
Programmabile sul tastierino	Sì	Solo 702D	Sì	Sì	Sì
Programmabile al PC	No	Sì	Sì	Sì	Sì

	700 Basic	Modello 702/702D	Modello 703/703B	Modello 704/704B	Modello 705
Eventi di verifica	No	500	500	2000	6000
Registrazione delle verifiche visibile	No	Solo 702D	Sì	Sì	Sì
Registrazione delle verifiche scaricabile	No	Sì	Sì	Sì	Sì
Allarme anticoercizione	No	Sì	Sì	Sì	Sì
Lunghezza combinazione	6	11 (2id + 6-9)	11 (2id + 6-9)	11 (2id + 6-9)	11 (2id + 6-9)
Tastierino retroilluminato	Sì	Sì	Sì	Sì	Sì
Opzione interruttore chiavistello*	No	Sì	Sì	Sì	Sì
Inserimento errato:	Sì	Sì	Sì	Sì	Sì
Alimentazione a batteria	2 x 9V	2 x 9V	2 x 9V	2 x 9V	2 x 9V
Opzione basso profilo	No	Sì	Sì	Sì	No
Opzione alimentazione CA*	Sì	Sì	Sì	Sì	Sì
VdS 2396 – Classe 2	Sì	Sì	Sì	Sì	No
UL 2058 – UL tipo 1	Sì	Sì	Sì	Sì	Sì
EN1300 – Livello B	Sì	Sì	Sì	Sì	No

	700 Basic	Modello 702/702D	Modello 703/703B	Modello 704/704B	Modello 705
SBSC – 3880-2015	Si	Si	Si	Si	No
CNPP q2p – Livello B/E	Si	Si	Si	Si	No
Programmazione tempo di blocco	No	No	No	Si	Si
Credenziali doppie	No	No	Solo 703B	Solo 704B	Si
Garanzia	2 anni dalla data di fabbricazione	2 anni dalla data di fabbricazione	2 anni dalla data di fabbricazione	2 anni dalla data di fabbricazione	2 anni dalla data di fabbricazione
Garanzia estesa*	Si	Si	Si	Si	Si
Possibilità di aggiornamento firmware	Si	Si	Si	Si	Si
Chiavistello retratto per apportare modifiche	No	Si	Si	Si	Si

*Acquistabile a parte

3.2 Tastierino: layout, utilizzo e impostazioni

3.2.1 Layout del tastierino e utilizzo generale

Di seguito è riportato un elenco dei pulsanti e delle relative funzioni del tastierino:

- Tastierino numerico: può essere utilizzato per inserire combinazioni di utenti, comandi # (per tastierini senza display) e funzioni opzionali specifiche sullo schermo (per tastierini con display).
- Tasto cancelletto (#): si utilizza per tornare a una schermata precedente o per risvegliare il tastierino senza immettere un numero.
- Frece su e giù (▲▼): consentono di spostarsi tra le opzioni (per i tastierini con display).
- Tasto di invio (↵): conferma una selezione o completa una sequenza di comandi.

3.2.2 Utilizzo del tastierino con display: impostazioni di menu

Per accedere al menu principale, premere qualsiasi tasto non numerico seguito dalle proprie credenziali utente.

Di seguito è riportata una tabella che illustra ogni impostazione e sottoimpostazione di menu all'interno dell'interfaccia del display del tastierino. Il menu disponibile cambia in base al ruolo e/o ai privilegi dell'utente.

Tabella 2 – Impostazioni di menu (tastierino con display)

Apertura della serratura		Consente all'utente di aprire una serratura.	
Modifica della combinazione	Nuova combinazione	Consente all'utente di modificare la propria combinazione.	
Ora/Data	Formato ora	Consente di scegliere tra il formato dell'ora a 12 o 24 ore.	
	Formato data	Consente di cambiare il formato della data.	
	Imposta ora e data	Consente di modificare la data e l'ora.	
	Osserva ora legale	Consente di selezionare Attiva/Disattiva l'osservazione dell'ora legale (DST).	
Time lock	Assegna accesso	Consente di designare una serratura come 24/7 o assegnare una delle due programmazioni.	
	Visualizza accesso 1	Consente di visualizzare l'accesso al programma n. 1.	
	Visualizza accesso 2	Consente di visualizzare l'accesso al programma n. 2.	
	Visualizza festività	Consente di visualizzare le festività assegnate.	
Verifiche*		Visualizza i dati delle transazioni di una serratura.	
PC Link*		Collega il tastierino a un PC che esegue il software client LA GARD.	
Utenti	Da aggiungere	Consente di aggiungere un utente in base al suo ID utente.	
	Modifica	Consente di modificare un utente in base al suo ID utente.	
	Cancella	Consente di cancellare un utente in base al suo ID utente.	
Sistema	Informazioni sul sistema	Tastierino	Visualizza lo stato della batteria, la versione del firmware, i numeri di modello e di serie.
		Serratura	Mostra le versioni del firmware, i numeri di serie, il numero di porta e di serratura e il conteggio delle aperture.
	Retroilluminazione		Consente di attivare e disattivare la retroilluminazione.
	Segnalatore acustico		Consente di attivare e disattivare il suono del segnalatore acustico.

	Modalità conteggio ritardo		Consente di impostare il periodo di conteggio per aumentare, diminuire o non mostrare il tempo nei diversi periodi.
	Combinazione	Lunghezza combinazione	Determina la lunghezza di una combinazione.
		Cambiamento forzato	Determina se i nuovi utenti dovranno o meno cambiare la loro combinazione dopo il primo accesso (scegliere Sì/No).
	Modalità utente		Consente di scegliere tra Singolo, Cancellazione del Manager, Doppio e Doppio + Manager.
	Modalità Cred		Consente di scegliere tra Singolo, Doppio e Doppio + Manager.
	Modalità anticoercizione*		Attiva/disattiva la modalità anticoercizione (allarme silenzioso).
	Segnale d'ingresso	Disattivazione apertura	Configura il segnale di ingresso per la funzione di disattivazione remota.
		Cancellazione ritardo	Configura il segnale di ingresso per la funzione di cancellazione del ritardo.
		Cancellazione doppia	Configura il segnale d'ingresso per la funzione di cancellazione utente doppio
	Open 2 Change		Il chiavistello deve essere ritirato prima di poter accedere al menu.
	Serrature		Consente di scegliere tra Installa, Disinstalla, Pianificazione TL, Tempi di configurazione del ritardo, Cancellazione del ritardo consentita e Reset.
	Aggiornamento FW		Abilita l'aggiornamento del firmware quando è attivo il collegamento a un PC che esegue il software client LA GARD.

*Non valutato da UL

3.2.3 Utilizzo di un tastierino senza display: comandi

Di seguito è riportata una tabella che illustra ciascun comando # e la relativa funzione per i tastierini senza display. Per maggiori dettagli, consultare l'[Appendice C](#) e l'[Appendice D](#) (contiene i comandi # del modello 702).

Tabella 3 – Comandi # (tastierino senza display)

Imposta la lunghezza della combinazione	#11	Apri PC Link	#30	Resetta la combinazione utente	#57
Imposta la modalità utente	#12	Reinstalla tastierino	#32	Osserva ora legale	#63

Imposta allarme anticoercizione (Allarme silente)	#14	Imposta la retroilluminazione su On/Off	#40	Imposta ora/data	#65
Configura segnale di ingresso	#16	Imposta il segnalatore acustico su On/Off	#41	Imposta i valori di ritardo e di apertura delle finestre	#72
Forza la modifica della combinazione On/Off	#17	Aggiungi utente	#50	Imposta la tolleranza TDO	#73
Chiavistello retrato per apportare modifiche	#18	Cambia la combinazione	#52	Annulla ritardo	#74
Installa la serratura	#22	Attiva/Disattiva Utente	#54	Attiva Aggiornamento FW	#99
Disinstalla la serratura	#23	Imposta i privilegi utente della serratura	#55		
Resetta il tastierino	#25	Eliminazione degli utenti	#56		

3.3 Funzioni del sistema

Il menu Sistema consente all'utente di visualizzare e modificare vari aspetti, come la lunghezza della combinazione, il segnalatore acustico e la retroilluminazione, tra le altre opzioni. Di seguito è riportata una tabella che illustra il comportamento del segnalatore acustico, del LED e i messaggi sullo schermo in risposta a determinati eventi.

Tabella 4 – Segnalatore acustico, LED e messaggi sullo schermo

Evento	Segnalatore acustico	LED	Messaggi sullo schermo (solo per i modelli con display)
Risveglio del sistema	Breve segnale acustico alto	Breve lampeggio verde	N/D
Pressione dei tasti	Breve segnale acustico	Breve lampeggio verde o rosso	Segnale acustico alto + lampeggio verde = tasto valido Segnale acustico basso + lampeggio rosso = tasto non valido
Risposta a comando valido	3 brevi segnali acustici alti	3 brevi lampeggi verdi	Operazione riuscita
Risposta a comando non valido	3 brevi segnali acustici bassi	3 brevi lampeggi rossi	Messaggio non valido

Evento	Segnalatore acustico	LED	Messaggi sullo schermo (solo per i modelli con display)
Inserimento errato:	2 brevi segnali acustici bassi ogni 10 secondi	2 brevi lampeggi rossi ogni 10 secondi	Inserimento errato:
Fine inserimento errato	2 brevi segnali acustici alti	2 brevi lampeggi verdi	
Tempo di ritardo	1 segnale acustico basso ogni 10 secondi	1 lampeggio rosso ogni 10 secondi	Tempo di ritardo
Finestra di conferma	1 segnale acustico alto ogni 10 secondi	1 lampeggio verde ogni 10 secondi	Finestra di apertura
Batteria scarica	2 segnali acustici bassi	2 lampeggi rossi	Batteria scarica
Batteria criticamente scarica	3 lunghi segnali acustici bassi	3 lunghi lampeggi rossi	Batteria criticamente scarica
Reset Master	3 brevi segnali acustici alti	3 brevi lampeggi verdi	Operazione di reset riuscita
Accensione - Nessuna serratura collegata	5 segnali acustici medio-bassi	5 lampeggi rossi medi	Nessuna serratura trovata Spegner e collegare
Accensione - Configurazione errata	5 segnali acustici medio-bassi	5 lampeggi rossi medi	Configurazione errata
Accensione/risveglio - Serratura collegata ma non installata	1 segnale acustico medio basso	LED rosso fisso	Serratura rilevata
Accensione - Tastierino non compatibile	1 segnale acustico lungo e basso	Lampeggio continuo alternato rosso e verde	Impossibile completare l'installazione - Modello di tastierino non corretto
Reset Master	3 brevi segnali acustici alti	3 brevi lampeggi verdi	Operazione di reset riuscita

3.3.1 Informazioni sul sistema (solo per modelli con display)

La schermata Informazioni sul sistema fornisce informazioni relative al tastierino e alle serrature di sicurezza collegate al sistema, tra cui la versione del firmware e il numero di modello. **Nota:** queste informazioni sono disponibili solo per gli utenti autorizzati.

Procedere come segue per navigare nel menu Informazioni sul sistema:

1. Inserire un ID utente autorizzato e la combinazione.

2. Navigare nel menu principale e selezionare "Sistema".
3. Selezionare "Informazioni sul sistema" dal menu secondario.
4. Selezionare "Tastierino" o "Serratura".
5. Se si seleziona "Tastierino", sullo schermo sono disponibili le seguenti informazioni:
 - "Stato batteria": visualizza il livello della batteria in percentuale.
 - "Versione FW": mostra la versione attuale del firmware del tastierino.
 - "Modello": visualizza il numero di modello del tastierino.
 - "S/N Parte 1" e "S/N Parte 2": mostra il numero di serie del tastierino (diviso tra due schermate).
6. Se si seleziona "Serratura", sullo schermo sono disponibili le seguenti informazioni:
 - "Versione FW": visualizza la versione attuale del firmware della serratura di sicurezza.
 - "S/N Parte 1" e "S/N Parte 2": mostra il numero di serie della serratura di sicurezza (diviso tra due schermate).
 - "Porta | Serratura": rappresenta i numeri di porta e di serratura.
 - "Conteggio aperture": mostra quante volte è stata aperta la serratura di sicurezza.

3.3.2 Modalità retroilluminazione

La retroilluminazione si accende ogni volta che si preme un tasto del tastierino. Per impostazione predefinita, la retroilluminazione è disattivata per risparmiare la batteria (se applicabile).

3.3.2.1 Modalità di retroilluminazione: tastierino con display

Per attivare e disattivare la modalità di retroilluminazione su un tastierino con display, procedere come segue:

1. Inserire un ID utente autorizzato e la combinazione.
2. Navigare nel menu principale e selezionare "Sistema".
3. Selezionare "Retroilluminazione" dal menu secondario.
4. Selezionare "On" oppure "Off" per attivare/disattivare la modalità di retroilluminazione.
5. Sullo schermo apparirà "Operazione riuscita Modalità aggiornata" e il tastierino emetterà tre segnali acustici con un lampeggiamento del LED verde una volta completato.

3.3.2.2 Modalità retroilluminazione: tastierino 702 (senza display)

Procedere come segue per attivare e disattivare la modalità retroilluminazione su un tastierino 702 senza display:

1. Utilizzando il tastierino, inserire #40 + ID utente autorizzato e combinazione + Off (0) oppure On (1) +<Invio> (←).
2. Il tastierino emetterà tre bip e il LED lampeggerà in verde una volta completata l'operazione.

3.3.3 Modalità segnalatore acustico

Il segnalatore acustico emette un suono per segnalare specifici risultati delle funzioni. La modalità segnalatore acustico è attiva (on) per impostazione predefinita. Si consiglia di lasciare il segnalatore acustico attivo per i tastierini senza display.

3.3.3.1 Modalità segnalatore acustico: tastierino con display

Procedere come segue per attivare e disattivare la modalità segnalatore acustico su un tastierino con display:

1. Inserire un ID utente autorizzato e la combinazione.
2. Navigare nel menu principale e selezionare "Sistema".
3. Selezionare Segnalatore acustico dal sottomenu.

4. Selezionare "On" oppure "Off" per attivare/disattivare la modalità segnalatore acustico.
5. Sullo schermo apparirà "Operazione riuscita Modalità aggiornata" e il tastierino emetterà due segnali acustici con un lampeggiamento del LED verde una volta completata l'operazione.

3.3.3.2 Modalità segnalatore acustico: tastierino senza display

Procedere come segue per attivare e disattivare la modalità segnalatore acustico su un tastierino senza display:

1. Utilizzando il tastierino, inserire #41 + ID utente autorizzato e combinazione + Off (0) oppure On (1) +<Invio> (←).
2. Il tastierino emetterà un segnale acustico e il LED lampeggerà tre volte in verde una volta completata l'operazione.

AVVISO: Una volta disattivata la modalità segnalatore acustico, non ci saranno segnali acustici per i comandi riusciti o non riusciti.

3.3.4 Lunghezza della combinazione

La lunghezza della combinazione può essere modificata in una lunghezza compresa tra 6 e 9 cifre. Questa funzionalità può essere modificata solo da un utente Master. Questa funzionalità si applica solo agli utenti non Master. Una combinazione Master è sempre di 8 cifre. Per impostazione predefinita, la lunghezza della combinazione per gli utenti non Master è di 6 caratteri.

Nota: 700 Basic è solo a 6 cifre e a 8 cifre per il Master Reset.

AVVISO: Se la lunghezza della combinazione viene modificata dopo che degli utenti sono stati inseriti nel sistema, questi ultimi dovranno reimpostare la loro combinazione prima di poter eseguire qualsiasi operazione. Una volta reimpostata la combinazione, l'utente dovrà modificare nuovamente la propria combinazione per poter utilizzare il sistema. Poiché l'utente Master è l'unico la cui combinazione non è influenzata dalla modifica della lunghezza della combinazione, il Master deve reimpostare le combinazioni degli altri utenti. Una volta reimpostata e modificata la combinazione di un Manager, quest'ultimo può reimpostare le combinazioni di altri utenti.

3.3.4.1 Lunghezza della combinazione: tastierino con display

Per modificare la lunghezza della combinazione su un tastierino con display, procedere come segue:

1. Inserire un ID utente autorizzato e la combinazione.
2. Navigare nel menu principale e selezionare "Combinazione".
3. Selezionare "Lunghezza combinazione" dal menu secondario.
4. Immettere il numero di cifre con il tastierino. Confermare la selezione con <Invio> (←). Per la certificazione UL, la combinazione deve avere una lunghezza minima di 6 cifre.
5. Il tastierino chiederà una conferma: "Sei sicuro?". Selezionare Sì.
6. Sullo schermo apparirà la scritta "Operazione riuscita Lunghezza aggiornata" e il tastierino emetterà tre segnali acustici e lampeggerà un LED verde una volta completato l'aggiornamento.

3.3.4.2 Lunghezza della combinazione: tastierino 702

Per modificare la lunghezza della combinazione su un tastierino senza display, procedere come segue:

1. Utilizzando il tastierino, inserire #11 + ID utente Master e combinazione + lunghezza cifre (da 6 a 9) + <Invio> (←).
2. Il tastierino emetterà tre bip e il LED lampeggerà in verde una volta completata l'operazione.

3.3.5 Modifica forzata della combinazione

L'impostazione Modifica forzata della combinazione è una regola di sicurezza che, se attivata, obbliga gli utenti Manager e Standard a modificare la propria combinazione prima del primo utilizzo.

- Nei nuovi sistemi, la funzione di Modifica forzata della combinazione è disattivata per impostazione predefinita.
- Questa impostazione può essere attivata/disattivata da un utente Master.
- La regola Modifica forzata della combinazione si applica agli utenti appena aggiunti e alle combinazioni appena reimpostate.

3.3.5.1 Modifica forzata della combinazione: tastierino con display

Seguire la seguente procedura per cambiare la regola di Modifica forzata della combinazione utilizzando un tastierino con display:

1. Inserire un ID utente autorizzato e la combinazione.
2. Navigare nel menu principale e selezionare "Sistema".
3. Selezionare "Combinazione" dal menu secondario.
4. Selezionare "Modifica forzata della combinazione".
5. Selezionare "Sì" per applicare la regola o "No" per ignorarla.
6. Sullo schermo apparirà la scritta "Operazione riuscita Impostazione aggiornata", mentre il tastierino emetterà tre segnali acustici e lampeggerà un LED verde una volta modificata l'impostazione.

3.3.5.2 Modifica forzata della combinazione: tastierino 702

Procedere come segue per modificare la regola di Modifica forzata della combinazione utilizzando un tastierino senza display:

1. Utilizzando il tastierino, immettere #17 + ID utente Master e combinazione + 0 (per "Off") o 1 (per "On") + <Invio> (↵).
2. Il tastierino emetterà un segnale acustico e farà lampeggiare tre volte il LED verde per indicare che l'impostazione è stata modificata con successo.

3.3.6 Modalità utente

La modalità utente è un'impostazione di sistema che determina il numero e la classe di utenti che possono accedere al tastierino e si applica a tutte le serrature collegate al sistema. La modalità utente può essere impostata solo dal Master.

Tabella 5 – Modalità utente

Modalità	Accesso alla serratura	Note
Singola	1 utente di accesso o 1 Manager	L'utente singolo è la modalità utente predefinita per le serrature di sicurezza.
Cancellazione del Manager	2 utenti di accesso o 1 Manager	Richiede l'autenticazione di 2 utenti (o 1 Manager). L'anticoercizione può essere attivata con una delle due combinazioni dell'utente.
Doppio	2 utenti di accesso, 1 utente di accesso + 1 Manager o 2 Manager	Richiede l'autenticazione di 2 ID non Master. L'anticoercizione può essere attivata con una delle due combinazioni dell'utente.

Doppio + Manager	1 utente di accesso + 1 Manager	Richiede l'autenticazione di 1 utente di accesso e di 1 Manager. L'anticoercizione può essere attivata con una delle due combinazioni dell'utente.
------------------	---------------------------------	--

3.3.6.1 Modalità utente: tastierino con display

Per modificare la modalità utente di un tastierino con display, procedere come segue:

1. Inserire un ID utente autorizzato e la combinazione.
2. Navigare nel menu principale e selezionare "Sistema".
3. Selezionare "Modalità utente" dal menu secondario.
4. Dall'elenco fornito, selezionare "Singolo", "Cancellazione del Manager", "Doppio" e "Doppio + Manager".
5. Sullo schermo apparirà "Operazione riuscita Modalità aggiornata" e il tastierino emetterà tre segnali acustici con un lampeggiamento del LED verde una volta completato.

3.3.6.2 Modalità utente: tastierino 702

Per modificare la modalità utente di un tastierino 702 senza display, procedere come segue:

1. Utilizzando il tastierino, inserire #12 + ID Master e combinazione + modalità utente (0 = utente singolo, 1 = cancellazione del Manager, 2 = utente doppio, 3 = utente doppio + Manager) + <Invio> (←).
2. Il tastierino emetterà tre bip e il LED lampeggerà in verde una volta completata l'operazione.

3.3.7 Modalità credenziali (solo modelli 703B, 704B e 705)

La modalità credenziali definisce il numero e il tipo di credenziali necessarie per accedere al tastierino e al menu Manager. La modalità credenziali è un'impostazione di sistema e si applica a tutte le serrature di sicurezza collegate al tastierino. Per impostazione predefinita, il sistema della serratura di sicurezza è impostato sulla modalità a credenziali singole. L'utente Master sarà sempre impostato sulla modalità a credenziali singole e non sarà interessato da questa modifica.

Tabella 6 – Modalità credenziali

Modalità	Accesso alla serratura	Accesso al menu Manager
Singola	1 utente di accesso o 1 Manager	1 Manager
Doppio	1 utente di accesso + portachiavi o 1 Manager	1 Manager
Doppio + Manager	1 utente di accesso + portachiavi o 1 Manager + portachiavi	1 Manager + portachiavi

Procedere come segue per modificare la modalità credenziali:

1. Inserire un ID utente autorizzato e la combinazione.
2. Navigare nel menu principale e selezionare "Sistema".
3. Dal sottomenu, selezionare "Modalità Cred".
4. Dall'elenco fornito, selezionare "Singolo", "Doppio" oppure "Doppio + Manager".
5. Sullo schermo apparirà "Operazione riuscita Modalità aggiornata" e il tastierino emetterà tre segnali acustici con un lampeggiamento del LED verde una volta completato.

3.3.8 Modalità anticoercizione (allarme silente)

Nota: la modalità anticoercizione (allarme silente) non è valutata UL né per i tastierini con display né per quelli senza display. La modalità anticoercizione (allarme silente) funziona solo se un Box allarme della serie LA GARD 700 è installato sulla porta BAT della serratura n.1.

La modalità anticoercizione funziona come un allarme silente che genera un segnale esterno se viene inserita una combinazione anticoercizione. Una combinazione anticoercizione è la combinazione dell'utente con l'ultima cifra inserita superiore o inferiore di un numero. Ad esempio, una combinazione utente 1-2-3-4-5-6-7-8 utilizzerà una combinazione anticoercizione 1-2-3-4-5-6-7-7 o 1-2-3-4-5-6-7-9. Quando viene inserita la combinazione anticoercizione, viene emesso un allarme silente e la serratura si apre. Nella configurazione multi-serratura, i segnali di allarme provengono solo dalla serratura principale.

Nota: le combinazioni che terminano con 0 useranno 1 o 9. Le combinazioni che terminano con 9 useranno 0 o 8.

3.3.8.1 Modalità anticoercizione: tastierino con display

Procedere come segue per attivare/disattivare la modalità anticoercizione su un tastierino con display:

1. Inserire un ID utente autorizzato e la combinazione.
2. Navigare nel menu principale e selezionare "Sistema".
3. Selezionare "Modalità anticoercizione" dal menu secondario.
4. Selezionare "Sì" o "No" per attivare/disattivare la modalità anticoercizione.
5. Sullo schermo apparirà "Operazione riuscita Modalità aggiornata" e il tastierino emetterà tre segnali acustici con un lampeggiamento del LED verde una volta completato.

3.3.8.2 Modalità anticoercizione: tastierino 702

Procedere come segue per attivare/disattivare la modalità anticoercizione su un tastierino 702 senza display:

1. Utilizzando il tastierino, inserire #14 + ID Master e combinazione + modalità anticoercizione (0 = disattivata, 1 = attivata) + <Invio> (↵).
2. Il tastierino emetterà tre bip e il LED lampeggerà in verde una volta completata l'operazione.

3.3.9 Segnale di ingresso

Un segnale di ingresso configurabile è disponibile sui sistemi che utilizzano i modelli di tastierino 702, 703, 704 e 705. L'utilizzo del segnale di ingresso richiede l'installazione di un vano batteria o di un Box allarme (Articolo/ordine n. 704045).

Se utilizzata in un sistema multi-serratura, la serratura n. 1 monitora lo stato di questo segnale e, a seconda di come è configurata, esegue una delle seguenti funzioni quando il segnale è attivo:

- **Ignorato** – il segnale d'ingresso non avrà alcun effetto sul funzionamento del sistema
- **Bloccato/Disattivato da remoto** - Quando si riceve una richiesta di apertura di una serratura qualsiasi, tutte le richieste di apertura saranno bloccate, indipendentemente dalla serratura che l'utente sta cercando di aprire. Questa è l'impostazione predefinita
- **Time Delay Override** (Cancellazione ritardo) - Il ritardo viene cancellato per tutte le serrature nel sistema e qualsiasi di esse potrà essere aperta immediatamente da un utente. Se una o più serrature sono in un periodo di ritardo o nella finestra di conferma, il ritardo viene annullato e la serratura può

essere aperta immediatamente da un utente dotato di diritti di apertura a condizione che inserisca credenziali corrette

- **Override utente doppio** - I requisiti dell'utente doppio vengono ignorati, consentendo ad un utente singolo di aprire una serratura o di accedere ai menu

3.3.9.1 Segnale di ingresso: tastierino con display

Procedere come segue per configurare il segnale di ingresso su un tastierino con display:

1. Inserire un ID utente autorizzato e la combinazione.
2. Navigare nel menu principale e selezionare "Sistema".
3. Selezionare "Segnale di ingresso" dal menu secondario.
4. Scorrere l'elenco delle opzioni e selezionare l'impostazione desiderata. Le impostazioni del tastierino vengono presentate all'utente per la selezione come:

Impostazione	Mostrato all'utente
Ignorato	Ignorare
Blocco/Disattivazione da remoto	Disattivazione apertura
Cancellazione ritardo da remoto	Cancellazione ritardo
Cancellazione utente doppio da remoto	Cancellazione utente doppio

5. Sullo schermo apparirà "Operazione riuscita Modalità aggiornata" e il tastierino emetterà tre segnali acustici con un lampeggiamento del LED verde una volta completato.

3.3.9.2 Segnale di ingresso: tastierino 702

Per configurare il segnale di ingresso su un tastierino 702 senza display, procedere come segue:

1. Utilizzando il tastierino, inserire #16 + ID Master e combinazione + Modalità segnale d'ingresso (0 = Ignora, 1 = Disattivato/bloccato da remoto, 2 = Cancellazione ritardo da remoto, 3 = Cancellazione utente doppio utente da remoto) + <Invio> (←).
2. Il tastierino emetterà tre segnali acustici e un LED lampeggerà in verde una volta completata l'operazione.

3.3.10 Open 2 Change

Se attivata, questa funzionalità richiede l'apertura della serratura n. 1 prima di poter accedere ai menu.

- Questa funzionalità è disponibile sui sistemi che utilizzano i modelli di tastierini 702, 703, 704 e 705.
- L'hardware per l'interruttore del chiavistello deve essere installato nella serratura n. 1.

- Le credenziali doppie DEVONO essere impostate su "Singole" prima di poter abilitare la funzionalità. Consultare la sezione 3.3.7 Credential Mode (703B, 704B, and 705 Models Only).
- DEVE esserci almeno un utente con i privilegi di Apertura della serratura e abilitato al sistema di chiusura.
- Il chiavistello della serratura n. 1 deve essere aperto (retrato) prima di poter attivare questa funzionalità.

3.3.10.1 Open 2 Change: tastierini con display

Per attivare/disattivare Open 2 Change su un tastierino con display, procedere come segue:

1. Inserire un ID utente autorizzato e la combinazione.
2. Navigare nel menu principale e selezionare "Sistema".
3. Selezionare "Open 2 Change" dal menu secondario.
4. Selezionare "Sì" o "No" per attivare/disattivare Open 2 Change.
5. Sullo schermo apparirà la scritta "Operazione riuscita Aggiornata" e il tastierino emetterà tre segnali acustici e lampeggerà un LED verde al termine dell'operazione.

3.3.10.2 Open 2 Change: tastierino 702

Per attivare/disattivare Open 2 Change su un tastierino 702, procedere come segue:

1. Utilizzando il tastierino, inserire #18 + ID Master e combinazione + modalità Open 2 Change (0 = disattivata, 1 = attivata) + <Invio> (←).
2. Il tastierino emetterà tre bip e il LED lampeggerà in verde una volta completata l'operazione.

3.4 Utenti

3.4.1 Tipi di utenti della serratura

Esistono tre tipi di utenti, ciascuno con capacità diverse. Le sottosezioni descritte di seguito riguardano ciascun tipo di utente della serratura e le rispettive funzioni.

3.4.1.1 Master

- Per ogni sistema di serrature di sicurezza può esserci 1 utente Master, ma non è obbligatorio.
- La lunghezza della combinazione è sempre di 8 cifre e non viene modificata dalla relativa impostazione di sistema.
- La combinazione predefinita di fabbrica è 1-2-3-4-5-6-7-8
- L'ID utente è sempre 00 e non può essere modificato
- Può creare o modificare utenti Manager e Standard
- Può modificare le impostazioni di sistema
- Non può aprire la serratura
- Può cambiare la combinazione tramite il tastierino o il software client LA GARD.
- Il Master non può cambiare la propria combinazione in 1-2-3-4-5-6-7-8.
- La combinazione Master deve essere cambiata al primo utilizzo. È un'operazione necessaria per l'installazione della serratura.
- Deve autenticarsi con una vecchia combinazione prima di poter aggiornare la propria combinazione.

3.4.1.2 Manager

- Dovrebbe essere abilitato all'interno del sistema, ma non è obbligatorio.
- È possibile definire più Manager a seconda del tipo di serratura.
- Solo gli utenti Master possono modificare le impostazioni del Manager (è necessaria l'autenticazione dell'ID utente Master).
- Le credenziali Manager sono composte da un ID utente di 2 cifre e da una combinazione di 6-9 cifre.
Nota: il requisito della lunghezza della combinazione è un'impostazione di sistema e sarà uguale per tutti i Manager e utenti.
- Può cambiare la sua combinazione tramite il tastierino
- Può creare utenti Standard
- La regola del cambio forzato al primo utilizzo può essere applicata alle combinazioni Manager a seconda delle impostazioni del sistema. Quando viene applicata, gli utenti devono modificare le loro combinazioni al primo utilizzo dopo l'aggiunta, o dopo che le loro combinazioni sono state modificate da un utente Master o Manager. L'impostazione predefinita del sistema non richiede la modifica della combinazione.
- Può avere l'accesso per aprire la serratura se le impostazioni di accesso sono abilitate per la serratura.
- Può impostare altre combinazioni di utenti di accesso tramite i menu del tastierino o tramite il software client LA GARD.
- Può avere la Cancellazione del ritardo se l'opzione di ritardo è applicata a una serratura di sicurezza.
- Può escludere la modalità Doppio Utente se non è inclusa nel requisito Doppio Utente.
- Può bypassare la modalità Credenziali doppie se non è incluso nel requisito Credenziali doppie.

3.4.1.3 Utenti Standard

Nota: il requisito della lunghezza della combinazione è un'impostazione di sistema e sarà quindi lo stesso per tutti i Manager e utenti.

- La combinazione è composta da 2 cifre dell'ID più una combinazione di 6-9 cifre.
- La regola del cambio forzato al primo utilizzo può essere applicata all'utente Standard a seconda delle impostazioni di sistema. Quando viene applicata, gli utenti devono modificare le loro combinazioni al primo utilizzo dopo l'aggiunta, o dopo che le loro combinazioni sono state modificate da un utente Master o Manager. L'impostazione predefinita del sistema non richiede la modifica della combinazione.
- In un'installazione con più serrature, l'utente può essere abilitato per alcune serrature e disabilitato per altre.
- Tutte le impostazioni dell'utente si applicano a tutte le serrature abilitate all'interno di una configurazione multi-serratura.
- Agli utenti possono essere concessi uno o più privilegi

3.4.2 Privilegi utente

Esistono 4 privilegi principali che possono influenzare la capacità di un utente di aprire o verificare una serratura: Accesso alla serratura, verifica della serratura, Cancellazione ritardo con combinazione e Cancellazione ritardo con credenziali del portachiavi.

3.4.2.1 Privilegi utente: accesso alla serratura

A un utente può essere concessa l'autorizzazione ad aprire la serratura. Questa funzionalità consente all'utente di aprire la serratura presentando le credenziali appropriate. Le restrizioni di accesso, come il Ritardo, vengono applicate a meno che non vengano concessi privilegi di esclusione.

3.4.2.2 Privilegi utente: verifica della serratura

A un utente può essere concessa l'autorizzazione a recuperare le verifiche. Questo utente può recuperare le verifiche collegando il sistema a un PC e utilizzando il software LA GARD, oppure esaminare le informazioni sulle verifiche dai menu del tastierino.

3.4.2.3 Privilegi utente: cancellazione del ritardo con combinazione

Un utente può essere autorizzato a cancellare il ritardo. In questo modo l'utente potrà aprire la serratura senza attendere la scadenza del periodo di ritardo. Se il sistema è in modalità Utente doppio e un utente dispone di questo privilegio, il ritardo viene cancellato.

3.4.2.4 Privilegi utente: cancellazione del ritardo con le credenziali del portachiavi

Questa funzionalità consente all'utente di cancellare il ritardo con le credenziali del portachiavi assegnate, ma non di aprire la serratura.

La tabella seguente mostra la combinazione di funzionalità consentite per un utente. Il software di configurazione e il firmware della serratura devono applicare questa combinazione di capacità. I numeri della tabella rappresentano gli stati di ciascun privilegio dell'utente (1 = attivato, 0 = disattivato).

Tabella 7 – Capacità dell'utente

TDO con portachiavi	TDO con combinazione	Verifiche	Auto- rizza- zione	Capacità dell'utente
1	0	0	0	<ul style="list-style-type: none">• Può cancellare il ritardo presentando un portachiavi durante una sequenza di apertura avviata da uno o più ID utente autorizzati.• Non può recuperare le verifiche• Non può aprire la serratura
0	0	1	0	<ul style="list-style-type: none">• Può recuperare solo le verifiche• Non può aprire la serratura
0	0	0	1	<ul style="list-style-type: none">• Può solo aprire la serratura
0	0	1	1	<ul style="list-style-type: none">• Può aprire la serratura• Può recuperare le verifiche
0	1	0	1	<ul style="list-style-type: none">• Può aprire la serratura• Può cancellare il ritardo con le proprie credenziali.• Non può recuperare le verifiche
0	1	1	1	<ul style="list-style-type: none">• Può aprire la serratura• Può recuperare le verifiche• Può cancellare il ritardo con le proprie credenziali.

La tabella seguente mostra l'elenco delle funzioni utente del sistema disponibili per ciascun tipo di utente del sistema. Uno spazio vuoto sotto un tipo di utente indica che la funzione corrispondente non è disponibile.

Tabella 8 – Funzioni utente del sistema

Funzioni	Master	Manager	Utente standard
Installazione della serratura	Si (impostazione predefinita)		
Disinstallazione della serratura	Si (impostazione predefinita)		
Reinstalla tastierino	Si (impostazione predefinita)	Si (impostazione predefinita)	Richiede il privilegio di accesso
Configurazione della programmazione del tempo di blocco per l'accesso	Si (impostazione predefinita)	Si (impostazione predefinita)	
Visualizzazione della programmazione del tempo di blocco per l'accesso sul tastierino	Si (impostazione predefinita)	Si (impostazione predefinita)	
Configurazione della programmazione del tempo di blocco per le festività	Si (impostazione predefinita)	Si (impostazione predefinita)	
Visualizzazione della programmazione del tempo di blocco per le festività sul tastierino numerico	Si (impostazione predefinita)	Si (impostazione predefinita)	
Impostazione formato ora	Si (impostazione predefinita)		
Impostazione formato data	Si (impostazione predefinita)		
Attivazione/disattivazione dell'ora legale (DST)	Si (impostazione predefinita)	Si (impostazione predefinita)	
Impostazione data/ora	Si (impostazione predefinita)	Si (impostazione predefinita)	
Visualizzazione delle verifiche sul tastierino	Si (impostazione predefinita)	Si (impostazione predefinita)	Richiede il privilegio di verifica
Recupero delle verifiche su PC	Si (impostazione predefinita)	Si (impostazione predefinita)	Richiede il privilegio di verifica
Attivazione di PC Link	Si (impostazione predefinita)	Si (impostazione predefinita)	Richiede il privilegio di verifica

Funzioni	Master	Manager	Utente standard
Assegnazione della programmazione del tempo di blocco per l'accesso	Si (impostazione predefinita)	Si (impostazione predefinita)	
Attivazione/disattivazione della modalità Utente doppio	Si (impostazione predefinita)		
L'attivazione/Disattivazione della modalità Utente doppio si applica ai Manager	Si (impostazione predefinita)		
Attivazione/disattivazione della modalità a doppie credenziali	Si (impostazione predefinita)		
L'attivazione/disattivazione della modalità a doppie credenziali si applica ai Manager.	Si (impostazione predefinita)		
Ottenimento informazioni sul sistema	Si (impostazione predefinita)	Si (impostazione predefinita)	Richiede il privilegio di accesso o di verifica
Aggiunta/Cancellazione/Disattivazione/Attivazione di utenti	Si (impostazione predefinita)	Si (impostazione predefinita)	
Assegnazione dell'accesso alla serratura per un utente	Si (impostazione predefinita)	Si (impostazione predefinita)	
Aggiunta/Cancellazione di un Manager	Si (impostazione predefinita)		
Attivazione funzionalità di cancellazione del ritardo (per serratura).	Si (impostazione predefinita)		
Aggiunta/rimozione del privilegio di cancellazione del ritardo per un Manager/utente	Si (impostazione predefinita)	Si (impostazione predefinita)	
Reiscrizione del portachiavi	Si (impostazione predefinita)	Si (impostazione predefinita)	
Impostazione apertura ritardata: Periodo di ritardo e periodo di apertura (per serratura)	Si (impostazione predefinita)	Si (impostazione predefinita)	

Funzioni	Master	Manager	Utente standard
Modifica della combinazione Manager	Sì (impostazione predefinita)	Sì (impostazione predefinita)	
Apertura della serratura		Sì (impostazione predefinita)	Sì (impostazione predefinita)
Modifica della combinazione utente	Sì (impostazione predefinita)	Sì (impostazione predefinita)	Richiede il privilegio di accesso, verifica o TDO (con il portachiavi TDO).
Ritardo: Conteggio del periodo di ritardo - crescente/decrecente/nessuno	Sì (impostazione predefinita)		
Ritardo: Conteggio del periodo di apertura - crescente/decrecente/nessuno	Sì (impostazione predefinita)		
Annulla ritardo	Sì (impostazione predefinita)	Sì (impostazione predefinita)	Richiede il privilegio di accesso
Attivazione/disattivazione della combinazione anticoercizione per sistema	Sì (impostazione predefinita)		
Modifica della combinazione Master	Sì (impostazione predefinita)		
Apertura serratura con cancellazione del ritardo con combinazione		Sì (impostazione predefinita)	Richiede il privilegio di accesso
Cancellazione del ritardo con portachiavi			Richiede il Privilegio TDO con il portachiavi TDO
Reset della serratura tramite Combinazione Master	Sì (impostazione predefinita)		
Impostazione della retroilluminazione del tastierino su On/Off	Sì (impostazione predefinita)	Sì (impostazione predefinita)	
Impostazione del segnalatore acustico su On/Off	Sì (impostazione predefinita)	Sì (impostazione predefinita)	
Impostazione della lunghezza della combinazione	Sì (impostazione predefinita)		

Funzioni	Master	Manager	Utente standard
Modifica forzata della combinazione	Sì (impostazione predefinita)		
Aggiornamento firmware	Sì (impostazione predefinita)	Sì (impostazione predefinita)	
Configurazione dell'apertura automatica	Sì (impostazione predefinita)	Sì (impostazione predefinita)	
Configurazione del segnale di ingresso remoto	Sì (impostazione predefinita)		
Attivazione/disattivazione di Open 2 Change	Sì (impostazione predefinita)	Sì (impostazione predefinita)	

3.4.3 Assegnazione di ID utente e privilegi

È possibile aggiungere utenti e modificarne i privilegi utilizzando tastierini con display, tastierini senza display o un collegamento tramite PC al software LA GARD. La sezione seguente illustra le istruzioni del tastierino per l'aggiunta di utenti.

Nota: la regola del cambio forzato al primo utilizzo si applica a tutti gli utenti non Master.

3.4.3.1 Aggiunta di un utente: tastierino con display

Per aggiungere un utente utilizzando un tastierino con display, procedere come segue:

1. Inserire un ID utente autorizzato e la combinazione.
2. Navigare nel menu principale e selezionare "Utenti".
3. Dal menu secondario, selezionare "Aggiungi".
4. Immettere un nuovo ID utente.
5. Selezionare un tipo di utente tra Standard e Manager.
6. Immettere una combinazione con il tastierino.

Nota: quando si tenta di aprire una serratura per la prima volta, all'utente potrebbe essere richiesto di cambiare la propria combinazione. la nuova combinazione deve essere diversa da quella precedente. Si consiglia all'utente di utilizzare una combinazione complessa.

7. Sullo schermo appare "Conferma". Immettere la stessa combinazione del passaggio precedente per confermare.
8. Sullo schermo appare "Registrare portachiavi?". Selezionare Sì o No.
9. Nella schermata successiva, vengono fornite le opzioni per impostare i privilegi utente. I privilegi predefiniti sono Apertura/Accesso e Verifica. Per mantenere il Privilegio predefinito, saltare al passaggio
10. Per modificare i privilegi utente, procedere come segue:
 - a) Selezionare Privilegi utente dal menu secondario.
 - b) Per personalizzare i privilegi di questo utente, selezionare tra le opzioni disponibili: "Priv apertura" (Privilegio di apertura), "Priv verifica" (Privilegio di verifica) o "TDO Pin Priv" (TDO con privilegio di pin). Se si aggiunge un utente Manager, sarà disponibile anche il privilegio "Tempo di blocco".

- c) Utilizzare il tastierino per inserire il numero o i numeri corrispondenti alle serrature per le quali l'utente avrà questo privilegio, quindi premere il tasto <Invio> (↵). Ripetere l'operazione per ogni Privilegio, se necessario.

Nota: quando si concedono i privilegi di Tempo di blocco a un Manager, viene chiesto "Possiede Priv TL?". È sufficiente scegliere tra "Si" e "No".

10. Una volta terminata l'impostazione dei privilegi utente, navigare tra le opzioni e selezionare "Aggiungi utente". Sullo schermo appare "Operazione riuscita". Il tastierino emetterà tre segnali acustici e il LED lampeggerà in verde una volta completata l'operazione.

3.4.3.2 Aggiunta di un utente: tastierino 702

Per aggiungere un utente utilizzando un tastierino 702 senza display, procedere come segue:

1. Utilizzando il tastierino, eseguire la seguente sequenza di tasti:
 - a. Digitare il tasto cancelletto (#), quindi il numero 50.
 - b. Inserire un ID utente autorizzato e la combinazione.
 - c. Inserire l'ID e la combinazione del nuovo utente.
 - d. Immettere il tipo di utente (2 = Standard, 4 = Manager).
 - e. Immettere i privilegi utente per la serratura (1 = Apertura serratura, 2 = Verifica serratura, 3 = Apertura e verifica serratura, 5 = Apertura e combinazione TDO, 7 = Apertura, verifica e combinazione TDO).
 - f. Premere il tasto <Invio> (↵).

La sequenza totale di battute è formattata come segue:

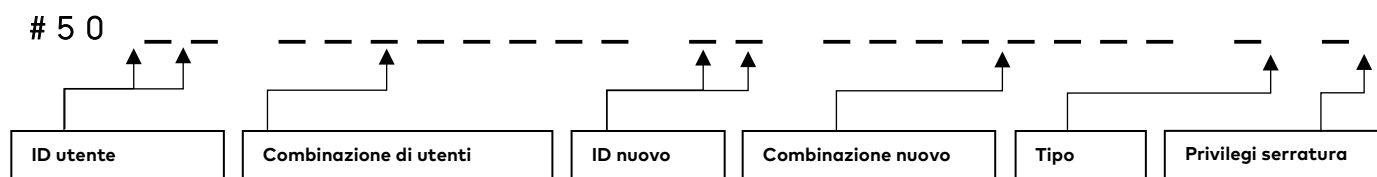

2. Il tastierino emetterà tre bip e il LED lampeggerà in verde una volta completata l'operazione.

Esempio: Immettendo # 5 0 00 88888888 01 123456 2 1 e premendo il tasto <Invio> (↵), un utente Master con una combinazione impostata su 88888888 può creare un utente 01 con combinazione predefinita 123456, ovvero un utente Standard e può solo aprire la serratura.

3.4.4 Modifica utente

3.4.4.1 Modifica utente: tastierino con display

Per modificare un utente su un tastierino con display, procedere come segue:

1. Inserire un ID utente autorizzato e la combinazione.
2. Navigare nel menu principale e selezionare "Utenti".
3. Dal menu secondario, selezionare "Modifica".
4. Immettere l'ID utente da modificare.
5. Dal menu, selezionare una delle seguenti impostazioni da modificare ed eseguire i passaggi associati:
 - Stato di un utente:
 - a. Selezionare "Stato".

- b. Selezionare Attivato o Disattivato
- Resettare la combinazione:
 - a. Selezionare "Resetta Combinazione".
 - b. Sullo schermo appare Nuova combinazione. Inserire una nuova combinazione usando il tastierino numerico.

Nota: la nuova combinazione deve essere diversa da quella precedente. Si consiglia all'utente di utilizzare una combinazione complessa.
 - c. Sullo schermo appare Conferma. Immettere la stessa combinazione del passaggio precedente per confermare. Sullo schermo appare Reset combinazione eseguito con successo. Il tastierino emetterà tre segnali acustici e un LED lampeggerà in verde una volta completata l'operazione.
- Modificare i Privilegi utente:
 - a. Selezionare "Privilegi".
 - b. Selezionare Priv Apertura, Priv verifica, TDO Pin Priv o Priv tempo di blocco. Per ciascuno di essi, utilizzare il tastierino per selezionare le serrature su cui l'utente avrà i privilegi, se applicabile.
- Modificare il tipo di utente:
 - a. Selezionare "Tipo di utente".
 - b. Selezionare utente Standard o Manager
- 6. Navigare tra le opzioni e selezionare "Aggiorna utente". Sullo schermo appare "Operazione riuscita". Il tastierino emetterà tre bip e il LED lampeggerà in verde una volta completata l'operazione.

3.4.4.2 Modifica utente: tastierino 702

Per i tastierini senza display, eseguire una delle seguenti operazioni:

- **Attivazione/Disattivazione utente:** sospende temporaneamente l'accesso dell'utente al sistema. Ad esempio, quando un utente è in vacanza. Eseguire le seguenti operazioni con il tastierino:
 - a. Digitare il tasto cancelletto (#), quindi il numero 54.
 - b. Inserire un ID utente autorizzato e la combinazione.
 - c. Immettere l'ID utente che si desidera modificare.
 - d. Per attivare l'utente, immettere il numero 1. Per disattivare l'utente, immettere il numero 0.
 - e. Premere il tasto <Invio> (←).
- **Modifica dei privilegi utente della serratura:** aggiunge o rimuove i privilegi dell'utente per una determinata serratura. Eseguire le seguenti operazioni con il tastierino:
 - a. Digitare il tasto cancelletto (#), quindi il numero 55.
 - b. Inserire un ID utente autorizzato e la combinazione.
 - c. Immettere l'ID dell'utente di cui si desidera modificare i privilegi della serratura.
 - d. Immettere il numero associato al livello di privilegio che si desidera assegnare all'utente. Le opzioni sono le seguenti:
 - 1 > Privilegio di apertura serratura
 - 2 > Privilegio di verifica serratura
 - 3 > Privilegi di apertura serratura e verifica serratura
 - 5 > Privilegi di apertura serratura e combinazione TDO
 - 7 > Privilegi di apertura serratura, verifica serratura e combinazione TDO
 - e. Premere il tasto <Invio> (←).

- **Reset della combinazione utente:** consente a un utente Master o Manager di resettare la combinazione di un altro utente. Eseguire le seguenti operazioni con il tastierino:
 - a. Digitare il tasto cancelletto (#), quindi il numero 57.
 - b. Immettere un ID utente autorizzato e la combinazione.
 - c. Immettere l'ID dell'utente di cui si desidera modificare la combinazione.
 - d. Immettere una nuova combinazione per questo utente.
 - e. Ripetere i passaggi c e d, facendo attenzione che l'ID utente e la combinazione corrispondano a quelli appena inseriti.
 - f. Premere il tasto <Invio> (←).

Per ulteriori dettagli, consultare l'[Appendice D](#) (contiene i comandi # del modello 702).

3.4.5 Cancellazione di un utente

3.4.5.1 Cancellazione di un utente: tastierino con display

Per cancellare un utente utilizzando un tastierino con display, procedere come segue:

1. Inserire un ID utente autorizzato e la combinazione.
2. Navigare nel menu principale e selezionare "Utenti".
3. Dal menu secondario, selezionare "Cancella".
4. Immettere l'ID utente da cancellare.
5. Sullo schermo appare "Conferma cancellazione". Premere il tasto <Invio> (←) sul tastierino per confermare la cancellazione.
6. Sullo schermo appare "Utente cancellato". Il tastierino emetterà tre bip e il LED lampeggerà in verde una volta completata l'operazione.

3.4.5.2 Cancellazione di un utente: tastierino 702

Per cancellare un utente utilizzando un tastierino 702 senza display, procedere come segue:

1. Utilizzando il tastierino, inserire #56 + ID utente autorizzato e combinazione + ID utente da cancellare + <Invio> (←).
2. Il tastierino emetterà tre segnali acustici e il LED lampeggerà in verde.

3.4.5.3 Cancellazione dell'utente Master

1. Per cancellare l'utente Master, seguire i passaggi indicati nelle sezioni 3.4.5.1 e 3.4.5.2. L'ID utente Master è 00 (zero).
2. Ci sono configurazioni e impostazioni che solo l'utente Master può modificare, vedi Tabella 8 - Funzioni dell'utente di sistema; queste modifiche devono essere eseguite prima di cancellare l'utente Master.
3. Una volta cancellato l'utente Master, solo un reset meccanico della serratura principale può ripristinarlo. Vedere Reset meccanico, sezione 3.13.3.3.
4. L'utente Master non può essere cancellato finché non è stato aggiunto un numero minimo di utenti al sistema della serratura. Il numero di utenti minimo è definito dall'impostazione Modalità utente. Vedere Modalità utente, sezione 3.3.6.

Ad esempio, se la modalità utente è impostata su "Doppio + Manager", è necessario aggiungere al sistema della serratura almeno un utente di accesso e un manager prima di poter cancellare l'utente Master.

Ogni utente dell'insieme minimo di utenti deve soddisfare il seguente criterio:

- l'utente viene aggiunto al sistema della serratura
- l'utente è attivato
- l'utente ha i privilegi di apertura sulla serratura principale
- l'utente non ha bisogno di modificare la propria combinazione
- Se la modalità credenziali è "Doppie", l'utente di accesso deve avere il proprio portachiavi registrato.
- Se la modalità credenziali è "Doppie + Manager", tutti gli utenti Manager attivati devono avere il proprio portachiavi registrato.

3.5 Installazione (accoppiamento elettronico) di una serratura e un tastierino

Il sistema richiede che la serratura e il tastierino siano collegati attraverso un'attività di installazione o di accoppiamento. Questa operazione può essere eseguita prima o dopo il montaggio del tastierino e della serratura sulla cassaforte. Per facilitare l'apertura di prova e il posizionamento fisico, si consiglia di montare fisicamente il tastierino e la serratura prima di configurare il sistema. Per istruzioni dettagliate sul montaggio fisico della serratura e del tastierino, consultare la Guida all'installazione della serratura di sicurezza. (7034.1121)

3.5.1 Installazione (accoppiamento elettronico) della serratura e del tastierino con display OLED

Seguire la seguente procedura per "INSTALLARE" (accoppiare logicamente ed elettronicamente) una serratura di sicurezza a un tastierino con display OLED:

1. Premere un pulsante qualsiasi per aprire il menu delle impostazioni di fabbrica
2. Per verificare l'apertura della serratura, evidenziare "Apri serratura" e premere il tasto <Invio> (↵).
3. Nella schermata Apri serratura, premere il tasto numerico corrispondente alla serratura che si desidera aprire.
4. Sullo schermo apparirà "Serratura aperta". Premere il tasto # per tornare al menu precedente.
5. Utilizzare il tastierino per selezionare "Cambia combinazione".
6. Quando viene richiesto, inserire l'ID Master [00] e la combinazione Master predefinita [12345678].
7. Quando viene richiesto, inserire la nuova combinazione di 8 cifre.
8. Quando viene richiesto, inserire nuovamente la nuova combinazione di 8 cifre per confermare la modifica.
9. Premere <giù> (v) per evidenziare "INSTALLA SERRATURA".
10. Premere il tasto <Invio> (↵).
11. Inserire ID Master + combinazione [00 _ _ _ _ _ _ _ _]
12. Se si tratta della serratura principale in un sistema di serrature multiple, scorrere fino a "Sì", poi Premere il tasto <Invio> (↵).
13. Viene visualizzato il messaggio "Operazione riuscita Serratura installata".

3.5.2 Installazione (accoppiamento elettronico) della serratura e del tastierino 702

Per i tastierini 702, esistono due opzioni per l'esecuzione del processo di installazione: il processo di installazione standard o l'installazione con un utente preconfigurato.

3.5.2.1 Processo di installazione standard

Nota: prima dell'installazione, è necessaria la modifica della combinazione Master.

Per modificare la combinazione Master, procedere come segue:

1. Premere un tasto qualsiasi per risvegliare il sistema in modalità di fabbrica: il sistema emette un segnale acustico e visualizza la spia rossa di funzionamento per 10 secondi. Quando il LED rosso è acceso, il sistema è sveglio e il tasto "1" apre la serratura o il tastierino è pronto a elaborare i comandi di impostazione "#".
2. Con il sistema sveglio, immettere quanto segue per modificare la combinazione Master:
 - i. Segno cancelletto (#) seguito dal numero 52.
 - ii. Immettere l'ID Master e la combinazione Master predefiniti [00 12345678]
 - iii. Immettere l'ID Master e una nuova combinazione Master univoca [00 _ _ _ _ _ _ _ _]
 - iv. Confermare l'ID Master e la nuova combinazione Master immettendoli nuovamente. [00 _ _ _ _ _ _ _ _]
 - v. Premere il tasto <Invio> (←).

In caso di esito positivo, il tastierino risponde con 3 segnali acustici alti e 3 lampeggi del LED verde.

Seguire questa procedura per "INSTALLARE" (accoppiare logicamente ed elettronicamente) una serratura di sicurezza a un tastierino con display non OLED:

1. Premere un tasto qualsiasi per risvegliare il sistema in modalità di fabbrica: il sistema emette un segnale acustico e visualizza la spia rossa di funzionamento per 10 secondi. Quando il LED rosso è acceso, il sistema è sveglio e il tasto "1" apre la serratura o il tastierino è pronto a elaborare i comandi di impostazione "#".
2. a) Premere 1 per verificare l'apertura della serratura, OPPURE
b) Con il sistema sveglio, immettere quanto segue:
 - i. Il segno cancelletto (#) seguito dal numero 22
 - ii. L'ID Master e la combinazione Master [00 _ _ _ _ _ _ _ _]
 - iii. Premere il tasto <Invio> (←).

3. La serratura è ora installata (accoppiata al tastierino). 3 segnali acustici acuti e 3 lampeggi del LED verde segnalano che la serratura è ora installata (accoppiata al tastierino).

Nota: una volta "Installata", non è necessario "risvegliare" il sistema prima di un'altra sequenza di comandi prevista.

Nota: una volta "Installata", non è necessario "risvegliare" il sistema prima di un'altra sequenza prevista.

Gli utenti Manager e Standard dovranno cambiare la loro combinazione al primo utilizzo.

3.5.2.2 Installazione con un utente preconfigurato

L'uso dell'Installazione con utenti preconfigurati offre una scorciatoia che esegue automaticamente la Modifica combinazione Master, il comando di installazione e l'aggiunta di un Manager (ID utente 01) con un'unica sequenza di comandi. Questa scorciatoia può essere eseguita solo in condizioni specifiche:

- Il tastierino e la serratura non sono attualmente installati. (La serratura non è stata installata o è stata resettata).
- L'utente 01 non è attualmente assegnato ad alcun utente.
- L'utente Master deve avere ancora la combinazione predefinita di fabbrica.

Questa scorciatoia è consigliata quando il sistema viene utilizzato in queste condizioni:

- Lunghezza della combinazione di sistema impostata sul valore predefinito di 6 caratteri.
- L'utente con ID 01 sarà un "Utente Manager" con capacità di "Apertura" e "Verifica".
- La nuova combinazione di utenti sarà 123456 e dovrà essere modificata al primo utilizzo.

Nota: se la lunghezza della combinazione di sistema viene modificata, la combinazione utente deve essere reimpostata per adattarla alla lunghezza dei caratteri corretta.

Seguire questa procedura per "INSTALLARE" (accoppiare logicamente ed elettronicamente) una serratura di sicurezza con un utente preconfigurato a un tastierino con display non OLED:

1. Per risvegliare il sistema in modalità di fabbrica, premere un tasto qualsiasi: il sistema emette un segnale acustico e visualizza la spia rossa di funzionamento per 10 secondi. Il sistema è sveglio e il tasto "1" apre la serratura, oppure il tastierino è pronto a elaborare i comandi di impostazione "#".
2. a) Premere 1 per verificare l'apertura della serratura OPPURE
b) Con il sistema sveglio, procedere come segue:
 - i. Immettere il segno cancelletto (#) seguito dal numero 50. Il tastierino risponde con 3 segnali acustici alti e 3 lampeggi del LED verde.
 - ii. Premere un tasto per riattivare il tastierino. Il tastierino emette un segnale acustico e il LED rosso si accende, indicando che è necessario modificare la combinazione. Immettere il segno cancelletto (#) seguito dal numero 52, l'ID Master e la combinazione Master predefiniti [00 12345678], l'ID Master e una nuova combinazione [00 _ _ _ _ _ _ _ _], l'ID Master e la nuova combinazione (per confermarla) [00 _ _ _ _ _ _ _ _], quindi premere il tasto <Invio> (↵). Il tastierino risponde con 3 segnali acustici alti e 3 lampeggi del LED verde.
 - iii. Il tastierino emette un segnale acustico e visualizza la spia rossa di funzionamento per 10 secondi. In questo periodo di 10 secondi, premere il tasto cancelletto (#) seguito dal numero 22, l'ID Master e la nuova combinazione [00 _ _ _ _ _ _ _ _], quindi premere il tasto <Invio> (↵). Il tastierino risponde con 3 segnali acustici alti e 3 lampeggi del LED verde.

La serratura è ora installata (accoppiata al tastierino) e l'utente 01 è stato aggiunto. Il tastierino emette tre segnali acustici con un LED verde.

Riassumendo, la sequenza totale dei tasti e del feedback del tastierino è la seguente:

tasto <Invio> + #50 (3 segnali acustici e lampeggi verdi) (LED rosso lungo) + tasto <Invio> + #52 + 00 (ID) + 12345678 (combinazione) + 00 (ID) + [Nuova combinazione a 8 cifre] + 00 (ID) + [Nuova combinazione a 8 cifre] + tasto <Invio> (3 segnali acustici e lampeggi verdi) (LED rosso lungo) + #22 + 00 (ID) + [Combinazione a 8 cifre] + tasto <Invio> (3 segnali acustici e lampeggi verdi)

Nota: gli utenti Manager e Standard dovrebbero modificare le loro combinazioni prima dell'utilizzo, anche se non è necessario con le impostazioni di sistema predefinite.

3.6 Apertura di una serratura

3.6.3 Apertura di una serratura; tastierino con display

Per aprire una serratura di sicurezza utilizzando un tastierino con display, procedere come segue:

1. Immettere l'ID utente.
2. Immettere la combinazione utente.
3. Se necessario, presentare il portachiavi utente e fare clic sul relativo pulsante, quando richiesto.
4. Se necessario, inserire il secondo ID utente e la seconda combinazione utente.
5. Il chiavistello della serratura si apre e sullo schermo compare la scritta "Serratura aperta". Dopo 3 secondi, il chiavistello della serratura si chiude.

Se è attivo il ritardo, i menu sono diversi. Per maggiori informazioni, consultare la [sezione 3.14 "Ritardo"](#) del presente documento.

3.6.4 Apertura di una serratura: tastierino 702

Per aprire una serratura di sicurezza utilizzando un tastierino 702 senza display, procedere come segue:

1. Inserire l'ID utente e la combinazione.
2. Il chiavistello della serratura si apre. Dopo 3 secondi, il chiavistello della serratura si chiude.

Se è attivo il ritardo, la serratura non si apre automaticamente. Per maggiori informazioni, consultare la [sezione 3.14 "Ritardo"](#) del presente documento.

3.6.5 Apertura di una serratura: disattivazione da remoto

Con l'applicazione del Box allarme, la sequenza di apertura può essere disattivata, attivando un segnale sul Box stesso. Il segnale può provenire da un sistema di allarme esterno eventualmente collegato alla serratura per impedirne l'apertura.

Durante l'esecuzione della Disattivazione da remoto, osservare quanto segue:

- L'attivazione della Disattivazione da remoto non blocca l'accesso degli utenti ai menu di un tastierino con display.
- Il segnale deve essere attivato prima dell'autenticazione dell'utente per essere riconosciuto dal sistema.
- Le combinazioni anticoercizione attivano comunque il segnale d'allarme, anche se è stata attivata la Disattivazione da remoto.
- Un tastierino con display visualizzerà "Serratura n. x NON aperta" quando viene attivata la Disattivazione da remoto. La "x" viene sostituita dalla serratura che si desidera aprire.
- Un tastierino senza display indicherà che l'apertura della serratura è fallita se si tenta di aprirla con la Disattivazione da remoto attivata. Il tastierino emette 3 segnali acustici bassi accompagnati da 3 lampeggi del LED rosso.

3.7 Modifica della combinazione

3.7.1 Modifica della combinazione: tastierino con display

Per modificare una combinazione utente su un tastierino con display, procedere come segue:

Per gli utenti Master/Manager che modificano la combinazione di un altro utente, procedere come segue:

1. Inserire un ID utente autorizzato e la combinazione.

2. Dal menu principale del tastierino, selezionare "Utenti", quindi "Modifica".
3. Inserire l'ID dell'utente di cui si vuole modificare la combinazione.
4. Selezionare "Resetta Combinazione".
5. Inserire la nuova combinazione.
6. Confermare la nuova combinazione.

Sullo schermo apparirà la scritta "Operazione riuscita Combinazione resettata". Il tastierino emette 3 segnali acustici alti e fa lampeggiare un LED verde. La nuova combinazione è impostata e sarà effettiva al successivo inserimento della combinazione da parte dell'utente.

Per un utente che modifica la propria combinazione, procedere come segue:

1. Inserire un ID utente autorizzato e la combinazione.
2. Dal menu principale del display del tastierino, selezionare "Modifica combinazione".
3. Sullo schermo appare "Nuova combinazione". Inserire una nuova combinazione usando il tastierino numerico.

Nota: la nuova combinazione deve essere diversa da quella precedente. Si consiglia all'utente di utilizzare una combinazione complessa.

4. Sullo schermo appare "Conferma". Immettere la stessa combinazione del passaggio precedente per confermare.

Sullo schermo apparirà "Operazione riuscita". Il tastierino emette tre bip con un LED verde e torna al menu Inserisci ID una volta completato. La nuova combinazione è impostata e sarà effettiva al successivo inserimento della combinazione da parte dell'utente.

3.7.2 Modifica della combinazione: tastierino 702

Per modificare una combinazione utente su un tastierino 702 senza display, procedere come segue:

Per gli utenti Master/Manager che modificano la combinazione di un altro utente, procedere come segue:

1. Utilizzando il tastierino, immettere #57 + ID utente autorizzato e combinazione + ID utente e nuova combinazione + ID utente e nuova combinazione di nuovo + tasto <Invio> (↵).
2. Il tastierino emetterà tre bip e il LED lampeggerà in verde una volta completata l'operazione. La nuova combinazione è impostata e sarà effettiva al successivo inserimento della combinazione da parte dell'utente.

Nota: se la regola del cambio forzato è attivata, l'utente deve cambiare la propria combinazione al primo utilizzo dopo l'aggiunta o il reset.

Per un utente che modifica la propria combinazione, procedere come segue:

1. Utilizzando il tastierino, immettere #52 + ID utente e combinazione + ID utente e nuova combinazione + ID utente e nuova combinazione di nuovo + tasto <Invio> (↵).
2. Il tastierino emetterà tre bip e il LED lampeggerà in verde una volta completata l'operazione. La nuova combinazione è impostata e sarà effettiva al successivo inserimento della combinazione da parte dell'utente.

3.8 Reinstallazione del tastierino

Un nuovo tastierino può essere installato in un sistema per sostituire un'unità danneggiata. Questa operazione può essere eseguita da un utente autorizzato. La serratura viene registrata con una registrazione di verifica per indicare l'utente che ha installato il nuovo tastierino. Una volta accoppiato, il sistema torna a funzionare regolarmente.

I tastierini con display offrono suggerimenti per guidare l'utente durante il processo. Consultare la Guida all'installazione del tastierino (documento n. 7033.0322) per la sequenza di comandi specifica per i tastierini sia con display che senza display.

Nota: il sistema riconoscerà solo lo stesso modello di tastierino precedente, altrimenti rifiuterà il processo di reinstallazione. Se si installa un nuovo modello di tastierino, tutte le serrature collegate al sistema devono essere resettate/disinstallate e reinstallate prima di installare il nuovo tastierino.

Se il modello di tastierino utilizzato per la reinstallazione non dispone dell'opzione BLE e il tastierino precedente era dello stesso tipo ma con l'opzione BLE (ad esempio, se si sostituisce un modello 703B con un modello 703) E il sistema è configurato per richiedere le doppie credenziali, qualsiasi utente che debba presentare le doppie credenziali non sarà in grado di eseguire alcuna azione associata al proprio ruolo. Poiché l'utente Master è sempre a credenziali singole, questo tipo di utente può invece continuare a eseguire le azioni associate al suo ruolo. In queste condizioni, l'utente Master potrà cambiare la modalità in credenziali singole utilizzando il tastierino. Dopo aver "sistemato" la modalità credenziali, l'opzione Modalità credenziali non sarà più visualizzata nel menu di sistema, poiché l'unica modalità credenziali valida per una voce senza BLE è Credenziali singole.

3.9 Modifica di ora/data/ora legale

3.9.1 Modifica di ora/data/ora legale: tastierino con display

Per modificare ora/data/ora legale su un tastierino con display, procedere come segue:

1. Inserire un ID utente autorizzato e la combinazione.
2. Navigare nel menu principale e selezionare "Ora/Data".
3. Selezionare una delle seguenti opzioni del menu secondario:
 - a. "Formato ora": scegliere tra 24 ore e 12 ore.
 - b. "Formato data": scegliere tra aa_mm_gg, mm_gg_aa e gg_mm_aa.
 - c. "Imposta ora e data": immettere l'ora e la data con il tastierino numerico.
 - d. "Osserva ora legale": selezionare Attiva o Disattiva.
4. Sullo schermo appare "Operazione riuscita Modalità aggiornata". Il tastierino emetterà tre bip e il LED lampeggerà in verde una volta completata l'operazione.

Per utilizzare efficacemente le impostazioni dell'ora legale, le relative tabelle devono essere inviate dal software della serie 700 e il fuso orario selezionato deve osservare l'ora legale. Per maggiori informazioni, consultare la sezione [3.17 "Regole di data/ora nelle serrature serie LA GARD 700"](#).

Nota: se l'ora/data non viene impostata dopo un'interruzione prolungata dell'alimentazione, le programmazioni di tempo di blocco dell'accesso non possono essere applicate e potrebbe risultare impossibile aprire la serratura finché non viene impostata l'ora/data.

3.9.2 Modifica di ora/data/ora legale: tastierino 702

Per modificare l'ora/data su un tastierino 702 senza display, procedere come segue:

Per modificare l'ora/data:

1. Utilizzando il tastierino, premere il tasto cancelletto (#) e il numero 65
2. Inserire un ID utente autorizzato e la combinazione.
3. Immettere ora/data a 10 cifre (AA-MM-GG-24HR)
4. Premere il tasto <Invio> (↵).
5. Il tastierino emetterà tre bip e il LED lampeggerà in verde una volta completata l'operazione.

Per attivare/disattivare la funzione Osserva ora legale:

1. Utilizzando il tastierino, premere il tasto cancelletto (#) e il numero 63.
2. Inserire un ID utente autorizzato e la combinazione.
3. Premere 0 per non osservare l'ora legale, oppure Premere 1 per osservarla.
4. Premere il tasto <Invio> (↵).
5. Il tastierino emetterà tre bip e il LED lampeggerà in verde una volta completata l'operazione.

Le modifiche all'ora legale devono essere effettuate tramite il software LA GARD. Per maggiori informazioni, consultare il menu di aiuto di LA GARD e la sezione [3.17 "Regole di data/ora nelle serrature serie LA GARD 700"](#).

3.10 Livelli della batteria

Sui tastierini con display, l'indicatore del livello della batteria si trova in basso a destra dello schermo.

L'indicatore del livello della batteria mostra 5 livelli di autonomia. Inoltre, su un tastierino con display vengono fornite indicazioni quando il livello della batteria raggiunge il livello basso e di nuovo quando raggiunge il livello critico basso.

Su un tastierino senza display, il segnalatore acustico e il LED indicano il livello della batteria. Se la modalità segnalatore acustico è disattivata, non vi saranno indicazioni sonore. Il software client LA GARD riporta i livelli di batteria di tastierini e serrature con una transazione di verifica.

Nota: se il tastierino utilizza un adattatore CA, l'indicatore del livello della batteria sarà sempre alto.

3.10.1 Avviso di batteria scarica

Gli avvisi di batteria scarica indicano che le batterie devono essere sostituite immediatamente per garantire il funzionamento continuo e sicuro del dispositivo.

3.10.1.1 Avviso di batteria scarica: tastierino con display

I tastierini con display forniscono i seguenti indicatori come avviso di batteria scarica:

- Al risveglio, il tastierino emette 2 segnali acustici alti e 2 lampeggi del LED verde, seguiti da 2 segnali acustici bassi e 2 lampeggi del LED rosso.
- Al risveglio e al termine di una sequenza di apertura, lo schermo visualizza "Batteria scarica".

3.10.1.2 Avviso di batteria scarica: tastierino 702

I tastierini senza display forniscono i seguenti indicatori come avviso di batteria scarica:

- Al risveglio e al termine di una sequenza di apertura, il tastierino emette 2 segnali acustici alti e 2 lampeggi del LED verde, seguiti da 2 segnali acustici bassi e 2 lampeggi del LED rosso.

3.10.2 Avviso di batteria criticamente scarica

L'avviso critico di batteria scarica indica che il sistema non risponderà ad altri comandi fino alla sostituzione della batteria.

3.10.2.1 Avviso di batteria criticamente scarica: tastierino con display

I tastierini con display forniscono i seguenti indicatori come avviso di batteria criticamente scarica:

- Al risveglio, il tastierino emette 3 segnali acustici alti e 3 lampeggi del LED verde, seguiti da 3 segnali acustici bassi e 3 lampeggi del LED rosso.
- Al risveglio, lo schermo visualizzerà "Batteria criticamente scarica".

3.10.2.2 Avviso di batteria criticamente scarica: tastierino senza display

I tastierini senza display forniscono i seguenti indicatori come avviso di batteria criticamente scarica:

- Al risveglio, il tastierino emette 3 segnali acustici alti e 3 lampeggi del LED verde, seguiti da 3 segnali acustici bassi e 3 lampeggi del LED rosso.

3.10.3 Sostituzione delle batterie in condizioni di batteria criticamente scarica

Quando si trova nello stato di batteria criticamente scarica e le batterie sono all'interno del contenitore di sicurezza, il sistema deve riavviarsi quando una o più batterie vengono applicate al tastierino. Il riavvio può essere forzato premendo il tasto # quando la nuova batteria viene applicata al tastierino. La cassaforte deve essere aperta e le batterie interne sostituite.

Nota: se l'ora/data non viene impostata dopo un'interruzione prolungata dell'alimentazione, le programmazioni di tempo di blocco dell'accesso non possono essere applicate e potrebbe risultare impossibile aprire la serratura finché non viene impostata l'ora/data.

3.11 Visualizzazione delle verifiche (solo tastierino con display)

Nota: questa funzione non viene valutata da UL.

Le verifiche possono essere visualizzate sui tastierini dotati di display. Sul display del tastierino è possibile visualizzare un record massimo di 50 eventi. Sul tastierino vengono visualizzati:

- Codice che indica l'evento/azione
- Data e ora dell'evento/azione
- ID dell'utente che ha eseguito l'azione

Per visualizzare le verifiche dal display, l'utente deve avere i privilegi di verifica attivati. Per impostazione predefinita, all'ID utente Master vengono concessi i privilegi di verifica.

Per visualizzare le verifiche sullo schermo, procedere come segue:

1. Inserire un ID utente autorizzato e la combinazione.
2. Navigare nel menu principale e selezionare "Verifiche".

3. Per i sistemi a più serrature, selezionare il numero della serratura corrispondente sul tastierino. In caso contrario, andare direttamente al passaggio successivo.
4. Navigare attraverso ogni transazione di verifica con i tasti freccia del tastierino.

Per visualizzare i codici definiti per ogni verifica, consultare l'[Appendice A](#).

Per recuperare le verifiche da una serratura di sicurezza collegata al software client LA GARD, consultare la [sezione 5.4 "Recupero delle verifiche"](#) più avanti in questo documento. Per ulteriori dettagli sulle verifiche, consultare la sezione [3.17 "Regole di data/ora nelle serrature serie LA GARD 700"](#).

3.12 Inserimento errato

L'inserimento errato si verifica quando un utente immette le credenziali in modo errato per 4 volte di seguito. Il periodo di penalità iniziale è di 5 minuti, entro i quali nessuna serratura di sicurezza collegata al tastierino si apre. Anche tutti gli accessi ai menu e i comandi del tastierino restano bloccati per 5 minuti. Una volta terminati i 5 minuti di penalità, qualsiasi ulteriore inserimento errato di credenziali per 2 volte consecutive attiverà un'altra penalità di 5 minuti. L'inserimento errato non ha scadenza. Questo ciclo di penalità non verrà cancellato fino all'apertura della serratura.

Per i tastierini con display, 2 brevi segnali acustici bassi e 2 brevi lampeggi rossi si ripetono ogni 10 secondi per indicare che la penalità è in vigore. Sullo schermo viene visualizzato il conto alla rovescia. Durante questa penalità, il tastierino risponde a qualsiasi tasto con 2 brevi segnali acustici bassi e 2 lampeggi rossi. Al termine della penalità, il LED lampeggia due volte in verde e il tastierino emette 2 segnali acustici alti.

Per i tastierini senza display, 2 brevi segnali acustici bassi e 2 brevi lampeggi rossi si ripetono ogni 10 secondi per indicare che la penalità è in vigore. Durante la penalità, il tastierino risponde a qualsiasi pressione dei tasti con un breve segnale acustico basso. Al termine della penalità, il LED lampeggia due volte in verde e il tastierino emette 2 segnali acustici alti.

Nota: se l'alimentazione del tastierino viene interrotta e ripristinata durante un inserimento errato, il periodo di penalità riprenderà con il tempo rimanente.

3.13 Serrature

Alcune funzioni e comandi possono essere eseguiti sul tastierino senza l'utilizzo di software. I tastierini senza schermo possono avere una sola serratura di sicurezza installata alla volta e non supportano una configurazione multi-serratura.

3.13.1 Installazione fisica di una serratura

Il processo di installazione fisica di una serratura di sicurezza è diverso per i sistemi a una o più serrature. Per informazioni e passaggi su come installare fisicamente una o più serrature di sicurezza in un sistema, che si tratti di una configurazione singola o multipla, consultare la Guida all'installazione delle serrature di sicurezza (documento n. 7034.1121).

3.13.2 Disinstallare (disaccoppiare elettronicamente) una serratura

3.13.2.1 Disinstallazione di una serratura: tastierino con display

Procedere come segue per disinstallare una serratura di sicurezza su un tastierino con display:

1. Inserire un ID utente autorizzato e la combinazione.

2. Navigare nel menu principale e selezionare "Sistema".
3. Selezionare "Serrature" dal menu secondario.
4. Selezionare "Disinstalla".
5. Premere il tasto numerico corrispondente per selezionare una serratura.
Nota: se è installata una sola serratura, questa schermata non appare.
6. Selezionare "Sì" o "No" per confermare.
Nota: la conferma è necessaria solo quando si disinstalla l'ultima serratura (principale).
7. Sullo schermo apparirà la scritta "Operazione riuscita Serratura disinstallata" e il tastierino emetterà tre segnali acustici e lampeggerà un LED verde al termine dell'operazione.

Nota: la serratura n. 1 non può essere disinstallata finché tutte le altre serrature non sono state disinstallate o resettate.

3.13.2.2 Disinstallazione di una serratura: tastierino 702

Per disinstallare una serratura di sicurezza su un tastierino 702 senza display, procedere come segue:

1. Utilizzando il tastierino, immettere #23 + ID Master e combinazione + tasto <Invio> (↵).
2. Il tastierino emetterà tre bip e il LED lampeggerà in verde una volta completata l'operazione.

3.13.3 Reset di una serratura

Ogni serratura di sicurezza LA GARD può essere resettata alle impostazioni di fabbrica. Questa funzione è particolarmente utile quando si sostituisce un pezzo del sistema complessivo che ha un numero di modello diverso dalla versione precedente. Il reset della serratura può essere effettuato in due modi:

1. Reset Master tramite tastierino (versioni con e senza display)
2. Reset meccanico tramite la Reset Box (Articolo/ordine n. 704065).

Quando una serratura viene resettata:

- La combinazione Master viene riportata al valore predefinito (1-2-3-4-5-6-7-8).
- Tutti gli utenti Manager e Standard vengono eliminati.
- Tutte le impostazioni del sistema e della serratura vengono riportate ai valori predefiniti.
- Tutte le serrature saranno disinstallate e disaccoppiate da qualsiasi tastierino.

Due elementi non verranno eliminati:

1. Verifiche.
2. Conteggio aperture.

Nota: le operazioni di reset tramite la reset box o tramite il reset del codice Master comportano che:

- a. L'ora UTC nella serratura non venga resettata, a meno che non venga tolta l'alimentazione per un certo periodo di tempo.
- b. Le tabelle delle regole DST siano impostate in modo tale da non prevedere regolazioni per nessun fuso orario.
- c. Il fuso orario sarà impostato su GMT.
- d. Il flag di osservazione dell'ora legale sarà impostato su true.

Per maggiori informazioni, consultare la sezione [3.17 "Regole di data/ora nelle serrature serie LA GARD 700"](#).

3.13.3.1 Reset Master: tastierino con display

Questo metodo richiede la conoscenza della combinazione Master. In un sistema a più serrature, la serratura n. 1 deve essere resettata per ultima. Seguire questi passaggi per eseguire un reset Master utilizzando un tastierino con display:

1. Immettere l'ID Master e la combinazione Master.
2. Dal menu principale, navigare tra le opzioni per selezionare "Sistema".
3. Tra le opzioni, selezionare "Serrature".
4. Selezionare "Reset".
5. Vengono elencate tutte le serrature installate nel sistema. Una X indica che non è stata installata alcuna serratura. Premere il tasto numerico corrispondente per selezionare una serratura.
6. Dopo aver resettato tutte le altre serrature, o se la serratura principale è l'unica installata, sullo schermo apparirà la scritta "Conferma reset". Selezionare "Sì". Quando la serratura viene resettata, sullo schermo viene visualizzato "Operazione riuscita". Se la serratura principale viene resettata, anche il tastierino si resetta. Se vengono resettate altre serrature, il tastierino torna alla sezione Serrature sullo schermo.

Nota: una "X" nella schermata di selezione della serratura indica che la stessa non può essere resettata. La serratura potrebbe non essere collegata, o non essere installata, oppure essere la serratura principale e l'unica che può essere resettata. Se la serratura principale è l'unica installata, al posto della selezione della serratura viene visualizzato un prompt per confermare il reset.

3.13.3.2 Reset Master: tastierino 702

Seguire questi passaggi per eseguire un reset Master utilizzando un tastierino 702 senza display:

1. Immettere questo comando # per eseguire un reset Master: #25<PIN Master><Invio>.
2. Se la combinazione Master è sconosciuta, passare alla sezione successiva per eseguire un Reset meccanico.

3.13.3.3 Reset meccanico

È possibile eseguire un reset meccanico utilizzando la Reset Box LA GARD (Articolo/ordine n. 704065). Per ulteriori informazioni, consultare la Guida per l'utente della Reset box (documento n. 7039.0521). Il Reset meccanico non è valutato UL.

Dopo l'operazione di reset, è importante che la Reset Box sia scollegata dalla serratura operativa. Se la porta della cassaforte viene chiusa con la reset box attaccata, la serratura non si apre più.

3.14 Ritardo

Durante un ritardo, la serratura di sicurezza non può essere aperta fino allo scadere del relativo periodo. Il periodo di ritardo varia da 00 (Disattivato) a 99 minuti e può essere impostato tramite il tastierino o il software client LA GARD. Una volta completato il periodo di ritardo, inizia il periodo della finestra di conferma. Durante il periodo di conferma, l'utente può effettuare una nuova autenticazione per aprire la serratura.

- I tastierini forniscono un feedback continuo per indicare il periodo di ritardo e la finestra di conferma.
- Il tastierino emette un segnale acustico e fa lampeggiare un LED rosso ogni 10 secondi durante il periodo di ritardo.
- Il tastierino emette un segnale acustico e fa lampeggiare un LED verde ogni 10 secondi durante la finestra di conferma, a indicare che la serratura di sicurezza può essere aperta.

- I tastierini del display forniscono un ulteriore feedback sullo schermo durante il periodo di ritardo e la finestra di conferma.
- Esistono diversi modi per cancellare il periodo di ritardo, se attivato. Se il ritardo è attivato per una serratura, ogni ID utente valido con una combinazione farà scattare l'inizio del periodo di ritardo se l'intento è quello di aprire la serratura.

3.14.1 Attivazione/disattivazione del ritardo

3.14.1.1 Attivazione/disattivazione del ritardo: tastierino con display

Procedere come segue per attivare/disattivare il ritardo su un tastierino con display:

1. Inserire un ID utente autorizzato e la combinazione.
2. Navigare nel menu principale e selezionare "Sistema".
3. Selezionare "Serrature" dal menu secondario.
4. Selezionare "Ritardo".
 - a) Per i sistemi a più serrature, selezionare il numero della serratura corrispondente sul tastierino.
5. Per modificare il periodo di Ritardo, procedere come segue:
 - a) Selezionare "Configura orari".
 - b) Selezionare "Periodo di ritardo".
 - c) Utilizzare il tastierino per inserire un nuovo ritardo (compreso tra 00 [Disattivato] e 99 minuti).
Nota: per una configurazione a più serrature, ripetere i passaggi da 1 a 4 per ogni serratura di sicurezza.
 - d) Sullo schermo appare "Operazione riuscita TD aggiornato" e il tastierino emette tre segnali acustici e lampeggia con un LED verde una volta completata l'operazione.
6. Per modificare il tempo della finestra di conferma (l'intervallo di tempo in cui è possibile aprire la serratura di sicurezza), procedere come segue:
 - a) Selezionare "Ritardo".
 - i. Per i sistemi a più serrature, selezionare il numero della serratura corrispondente sul tastierino.
 - b) Selezionare "Configura orari".
 - c) Selezionare "Finestra di conferma".
 - d) Utilizzare il tastierino per inserire un nuovo orario della finestra di conferma (tra 01 e 60 minuti).
Nota: per una configurazione a più serrature, ripetere i passaggi da 5a a 5d per ogni serratura di sicurezza.
 - e) Sullo schermo appare "Operazione riuscita TD aggiornato" e il tastierino emette tre segnali acustici e lampeggia con un LED verde una volta completata l'operazione.

3.14.1.2 Modalità di conteggio del ritardo: tastierino con display

Per i tastierini con display, è disponibile un'opzione per configurare la visualizzazione dell'ora per la rispettiva funzione di ritardo. Selezionare una delle seguenti opzioni:

1. Off.
2. Incrementa.
3. Decrementa.

Per impostare le opzioni, procedere come segue:

1. Inserire un ID utente autorizzato e la combinazione.
2. Navigare nel menu principale e selezionare "Sistema".
3. Selezionare "Modalità TD Cnt" dal sottomenu.
4. Selezionare "Periodo di ritardo" o "finestra di conferma".
5. Selezionare una delle seguenti opzioni e premere il tasto <Invio> (←):
 - a. "Off"
 - i. il tempo rimanente o accumulato non viene visualizzato; vengono visualizzate solo le informazioni sul periodo in cui si trova.
 - b. Incrementa
 - i. il conteggio partirà da 00:00 e continuerà fino alla scadenza del periodo
 - c. Decrementa
 - i. il tempo inizierà con la lunghezza del periodo e il conto alla rovescia andrà fino a 00:00
6. Sullo schermo appare "Operazione riuscita Modalità aggiornata" e il tastierino emette tre segnali acustici e lampeggia con un LED verde una volta completata l'operazione.

3.14.1.3 Attivazione/disattivazione del ritardo: tastierino 702

Procedere come segue per attivare/disattivare il ritardo, impostare il periodo di ritardo e impostare la finestra di conferma su un tastierino 702 senza display:

1. Utilizzando il tastierino, immettere #72 + ID autorizzato e combinazione + Periodo di ritardo (da 00 a 99 minuti) + finestra di conferma (da 01 a 60 minuti) + <Invio> (←).
2. Il tastierino emetterà tre bip e il LED lampeggerà in verde una volta completata l'operazione.

3.14.2 Apertura di una serratura durante il ritardo

3.14.2.1 Apertura di una serratura durante il ritardo: tastierino con display

Per aprire una serratura di sicurezza durante un ritardo su un tastierino con display:

1. Utilizzare il tastierino per inserire l'ID utente e la combinazione.
2. Per i sistemi a più serrature, selezionare il numero della serratura corrispondente sul tastierino. In caso contrario, andare direttamente al passaggio successivo.
3. Sullo schermo apparirà "Serratura # Avvio ritardo" e sarà fornito un feedback sul timer. Il tipo di feedback dipende dall'impostazione relativa al feedback del conteggio (il conteggio può essere alla rovescia o normale o può essere mostrato solo il tempo rimanente). Premere un tasto per verificare lo stato del ritardo. Quando si preme un tasto su un tastierino con display, viene visualizzata la serratura "più urgente".
 - a) Serratura più urgente: in un sistema a serratura singola, lo stato del ritardo si riferisce a una singola serratura; in un sistema a più serrature, lo stato sarà fornito per i) la serratura con il minor tempo rimanente nella finestra di conferma; oppure, ii) se nessuna serratura è presente nella finestra di conferma, la serratura con il minor tempo rimanente sarà mostrata nella finestra del ritardo.
4. Una volta scaduto il periodo di ritardo, sullo schermo appare "Stato serratura # Conferma".
5. Se la serratura si trova nella finestra di conferma può essere aperta. Premere un tasto per uscire dallo stato di ritardo.
6. Inserire l'ID utente e la combinazione.
7. Dal menu secondario, selezionare "Apri serratura".

- a) Per i sistemi a più serrature, selezionare il numero della serratura corrispondente sul tastierino. Se per la serratura selezionata è attivato il ritardo e i) non è già nel periodo di ritardo, quest'ultimo viene avviato per la serratura ma ii) se è già in ritardo e nella finestra di conferma, la serratura si apre.
8. La serratura si apre e sullo schermo compare la scritta "Serratura aperta". Dopo alcuni secondi, la serratura si chiude.

3.14.2.2 Apertura di una serratura durante il ritardo: tastierino 702

Procedere come segue per aprire una serratura di sicurezza durante un ritardo su un tastierino 702 senza display:

1. Utilizzare il tastierino per inserire l'ID utente e la combinazione.
2. Il tastierino emette un segnale acustico e fa lampeggiare un LED rosso ogni 10 secondi durante il periodo di ritardo.
3. Il tastierino emette un segnale acustico e fa lampeggiare un LED verde ogni 10 secondi durante la finestra di conferma, a indicare che la serratura di sicurezza può essere aperta.
4. Inserire l'ID utente e la combinazione.
5. La serratura si apre. Dopo alcuni secondi, la serratura si chiude.

3.14.3 Cancellazione di un ritardo

Se lo si desidera, è possibile cancellare un periodo di ritardo. Alcune cose da sapere quando si cancella un ritardo:

- L'attività di apertura è cancellata.
- Il periodo di ritardo terminerà e non ci sarà alcun periodo di conferma.
- La serratura non può essere aperta.
- La riautenticazione darà avvio a un nuovo periodo di ritardo.

3.14.3.1 Cancellazione di un ritardo: tastierino con display

Per cancellare un ritardo su un tastierino con display, procedere come segue:

1. Mentre una serratura è in ritardo, premere <Invio> (↵) sul tastierino.
2. Inserire un ID utente valido e la combinazione.
3. Dal menu secondario, selezionare "Cancella TD".
 - a) Per i sistemi a più serrature, selezionare il numero della serratura corrispondente sul tastierino.
4. Sullo schermo apparirà la scritta "Lock Dly Cancelled" e il tastierino emetterà tre segnali acustici e lampeggerà un LED verde.

3.14.3.2 Cancellazione di un ritardo: tastierino 702

Procedere come segue per annullare un ritardo su un tastierino 702 senza display:

1. Mentre una serratura di sicurezza è in ritardo, utilizzando il tastierino immettere #74 + ID utente autorizzato e combinazione + <Invio> (↵).
2. Il tastierino emetterà tre bip e il LED lampeggerà in verde una volta completata l'operazione.

3.14.4 Consentire la cancellazione del ritardo

Affinché un utente possa eseguire un'operazione di cancellazione del ritardo, la serratura deve essere configurata in modo da consentire la cancellazione del ritardo. È necessario impostare il periodo di ritardo e la finestra di conferma.

Esistono due modi per eseguire la cancellazione del ritardo:

1. L'utente deve possedere il privilegio di cancellazione del ritardo con combinazione.
2. L'utente deve possedere il privilegio di cancellazione del ritardo con portachiavi.

Per informazioni su come assegnare agli utenti i privilegi di cancellazione del ritardo, consultare la [sezione 3.4.3 "Assegnazione di ID utente e privilegi"](#) o la [sezione 3.4.4 "Modifica utente"](#).

3.14.4.1 Consentire la cancellazione del ritardo: tastierino con display

Procedere come segue per consentire la cancellazione del ritardo di una serratura di sicurezza su un tastierino con display:

1. Inserire un ID utente autorizzato e la combinazione.
2. Navigare nel menu principale e selezionare "Sistema".
3. Selezionare "Serrature" dal menu secondario.
4. Selezionate "Ritardo" dal menu Serrature.
5. Selezionare "ChangeOverride".
 - a. Per i sistemi a più serrature, selezionare il numero della serratura corrispondente sul tastierino.
6. Sullo schermo appare "Consenti Ovrde?". Scegliere tra Sì o No.
7. Sullo schermo appare "Operazione riuscita OvrRde aggiornato" e il tastierino emette tre segnali acustici e lampeggia con un LED verde una volta completata l'operazione.

3.14.4.2 Consentire la cancellazione del ritardo: tastierino 702

Procedere come segue per consentire la cancellazione del ritardo di una serratura di sicurezza su un tastierino 702 senza display:

1. Utilizzando il tastierino, immettere #73 + ID Master e combinazione + Consentita (1) o Non consentita (2) + <Invio> (↵).
2. Il tastierino emetterà tre bip e il LED lampeggerà in verde una volta completata l'operazione.

3.14.5 Apertura della serratura durante il ritardo utilizzando la cancellazione con combinazione

3.14.5.1 Apertura della serratura durante il ritardo utilizzando la cancellazione con combinazione: tastierino con display

Procedere come segue per aprire una serratura durante un ritardo utilizzando la funzione Cancellazione su un tastierino con display:

1. Utilizzare il tastierino per inserire l'ID utente e la combinazione.
2. Per i sistemi a più serrature, selezionare il numero della serratura corrispondente sul tastierino. In caso contrario, andare direttamente al passaggio successivo.
3. Sullo schermo apparirà "Serratura 'N' Avvio ritardo", dove 'N' rappresenta il numero della serratura. Lo schermo fornirà quindi un feedback del timer.

4. Non c'è un feedback continuo. È necessario premere un tasto per verificare lo stato del ritardo. Quando si preme un tasto, il tastierino visualizza il feedback della serratura "più urgente".
5. Premere un tasto per uscire dalla schermata Stato del ritardo.
6. Inserire l'ID utente e la combinazione.
7. Dal menu Ritardo, selezionare "Apri serratura".
 - a. Per i sistemi a più serrature, selezionare il numero della serratura corrispondente sul tastierino.
 - b. Se la serratura selezionata ha il ritardo e la cancellazione del ritardo attivati e l'utente ha i privilegi di cancellazione del ritardo con combinazione per la serratura, la serratura si apre.

3.14.5.2 Apertura della serratura durante il ritardo utilizzando la cancellazione con combinazione: tastierino 702

Procedere come segue per aprire una serratura durante un ritardo utilizzando la cancellazione con combinazione su un tastierino 702:

1. Utilizzare il tastierino per inserire l'ID utente e la combinazione.
2. Se la serratura è abilitata alla cancellazione del ritardo e l'utente ha i privilegi di cancellazione del ritardo con combinazione, la serratura si apre.

3.14.6 Apertura della serratura durante il ritardo utilizzando la cancellazione con portachiavi

Questa funzionalità è disponibile solo sul modello 705. Il menu Ritardo viene presentato dopo che gli utenti hanno inserito credenziali valide mentre il ritardo è attivo. Il menu Ritardo presenta un elenco di opzioni che variano in base al tipo di utente e alle opzioni hardware.

Le opzioni che possono apparire nel menu sono le seguenti:

- Sistema a serratura singola
 - "Stato"
 - riporta il tempo rimanente nel periodo di ritardo o nella finestra di conferma (la finestra di conferma viene visualizzata per un utente valido senza privilegi di apertura, ad esempio utente Master o utente solo verifica)
 - "Cancella"
 - cancella il ritardo della serratura.
 - "Cancellazione con portachiavi"
 - disponibile solo se il tastierino dispone dell'opzione BLE E se l'utente che accede al menu Ritardo possiede i privilegi di apertura.
 - richiede all'utente di presentare il portachiavi per cancellare il ritardo; se il portachiavi è autorizzato a cancellare il ritardo, la serratura viene aperta.
 - "Note"
 - se la serratura si trova nella finestra di conferma e l'utente è autorizzato ad aprirla, la serratura si apre, altrimenti all'utente verrà mostrato il menu (esempio: un utente di sola verifica).
 - se l'utente è autorizzato ad aprire la serratura e possiede i privilegi di cancellazione del ritardo, la serratura si apre dopo il tastierino delle credenziali durante il periodo di ritardo.
- Sistema multi-serratura
 - "Stato"
 - Fornisce una lista di rapporti per ogni serratura installata e il suo stato. L'elenco può essere navigato con i tasti Su e Giù. Riporterà lo stato come:
 - "Ritardo disattivato"

- "Ritardo inattivo"
 - Il ritardo è attivato, ma la serratura non è nel periodo di ritardo né nella finestra di conferma.
- "Ritardo: mm:ss"
 - La serratura si trova nel periodo di ritardo e mostra il tempo in minuti e secondi, utilizzando la modalità di feedback del conteggio assegnata per il periodo di ritardo.
- "Apertura: mm:ss"
 - La serratura si trova nella finestra di apertura e mostra il tempo in minuti e secondi, utilizzando la modalità di feedback del conteggio assegnata per il periodo di ritardo.
- "Apri serratura"
 - L'utente Master non vede questa opzione
 - All'utente viene richiesto di selezionare una serratura. Nella schermata di selezione vengono visualizzate solo le serrature che l'utente è autorizzato ad aprire.
 - La serratura selezionata ha il ritardo disattivato.
 - La serratura si apre.
 - La serratura selezionata ha un ritardo di apertura, ma è inattivo
 - Se la serratura consente la cancellazione del ritardo e l'utente ha i privilegi di cancellazione, la serratura si apre.
 - Il ritardo si attiva per la serratura selezionata.
 - La serratura selezionata è nel periodo di ritardo
 - Se l'utente ha i privilegi di cancellazione, la serratura si apre.
 - Se l'utente non possiede i privilegi di cancellazione, la serratura non si apre e rimane nel periodo di ritardo. Il tastierino torna alla schermata "Risveglia" del ritardo.
 - La serratura selezionata è nella finestra di conferma
 - La serratura si apre.
- "Cancella ritardo"
 - All'utente viene richiesto di selezionare la serratura alla quale deve essere cancellato il ritardo. È possibile selezionare solo le serrature con ritardo attivo. Alla serratura selezionata sarà cancellato il ritardo. Il tastierino torna al menu Ritardo.
- "Cancellazione con portachiavi"
 - Disponibile solo se il tastierino dispone dell'opzione BLE E se l'utente che accede al menu Ritardo ha i privilegi di apertura.
 - All'utente viene richiesto di selezionare una serratura. Mostra solo le serrature in cui:
 - L'utente che ha effettuato l'accesso per mostrare il ritardo di apertura ha i privilegi di apertura E ha il ritardo di apertura attivo E consente la cancellazione del ritardo.
 - All'utente viene richiesto di presentare il portachiavi per cancellare il ritardo.
 - Se il portachiavi è autorizzato a cancellare il ritardo, la serratura si apre

Nota: le regole per il numero e i tipi di utenti e credenziali si applicano quando si accede al menu Ritardo.

3.15 Apertura automatica

La funzione di apertura automatica consente all'utente di aprire due serrature in sequenza con un solo comando di apertura. Un utente autorizzato può configurare una sequenza di apertura automatica che apre la serratura 1 del sistema a serratura multipla (serratura principale), attende un tempo definito (Log Time), quindi apre un'altra serratura del sistema a serratura multipla (serratura target).

Un'applicazione tipica di questa funzionalità è quella che richiede l'accesso o l'ingresso a uno spazio con un'area esterna e un'area interna, con l'accesso a ciascuna area limitato da una porta con una serratura

installata. Queste serrature sono installate come parte di un sistema multi-serratura. Con la porta interna impostata come serratura target e la porta esterna come serratura 1 del sistema a serratura multipla (serratura principale), un utente autorizzato potrebbe accedere all'area esterna, recarsi all'area interna e quindi ottenere l'accesso all'area interna.

In queste condizioni si attiva la sequenza di apertura automatica:

- La sequenza di apertura automatica di queste serrature è stata configurata da un utente autorizzato.
- L'utente che avvia un comando di apertura della serratura riuscito ha i privilegi per aprire la serratura target.

Nota: se a un utente viene concesso il privilegio di aprire una serratura definita in una sequenza di apertura automatica, gli viene automaticamente concesso il privilegio di aprire la serratura 1 come parte della sequenza. Se non ha il privilegio di aprire la serratura 1, non può aprirla se non nell'ambito di una sequenza di apertura automatica.

3.15.1 Aspetti dell'apertura automatica

La funzione di apertura automatica presenta molti aspetti che devono essere considerati prima dell'implementazione:

Configurazione di apertura automatica:

- Può essere impostata solo dagli utenti Master e Manager.
- Può essere impostata sul tastierino o via software.
- Può essere impostata solo dopo che le serrature sono state installate (accoppiate elettronicamente).

Lag Time dell'apertura automatica:

- Il Lag Time è definito per ogni serratura.
- Per impostazione predefinita, ogni serratura di un sistema a più serrature è impostata con un Lag Time pari a 0. Il valore 0 indica che la serratura non fa parte di una sequenza di apertura automatica.
- Il Lag Time può essere impostato tra 0 a 60 secondi.
- Durante la sequenza di apertura automatica, il Lag Time inizia con il completamento dello sblocco della serratura 1.

Privilegi di apertura:

- Se a un utente viene concesso il privilegio di aprire una serratura definita come serratura target in una sequenza di apertura automatica, gli viene automaticamente concesso il privilegio di aprire la serratura 1 come parte della sequenza. Se l'utente non ha il privilegio specifico di aprire la serratura 1, non può aprirla se non nell'ambito di una sequenza di apertura automatica.

3.15.1.1 Apertura automatica: interazioni con altre funzionalità

Prima di configurare una funzionalità di apertura automatica, è fondamentale considerare l'interazione di questa funzionalità con le altre del sistema, indicate di seguito:

Tempo di ritardo

- Se la serratura 1 è stata configurata con un ritardo di apertura, questa impostazione verrà ignorata quando la serratura viene utilizzata come parte di una sequenza di apertura automatica.
- Se una serratura target è configurata per utilizzare il ritardo di apertura, la relativa funzionalità viene rispettata quando viene effettuato un tentativo di apertura su quella serratura. La sequenza di apertura automatica si verifica dopo che sono state soddisfatte le condizioni delle impostazioni di ritardo della serratura target.

- L'apertura della serratura 1 non ha alcun impatto sul ritardo di apertura di qualsiasi altra serratura, sia essa inclusa o meno in una sequenza di apertura automatica.
- Se la serratura 1 è configurata con un ritardo di apertura e viene avviata una sequenza di apertura automatica durante un periodo di ritardo di apertura attivo per la serratura 1, il periodo di ritardo verrà annullato e la sequenza di apertura automatica avrà inizio.

Programmazione tempo di blocco

- Per una sequenza di apertura automatica, vengono considerati solo le programmazioni delle serrature target. La programmazione della serratura 1 viene ignorata durante una sequenza di apertura automatica. La programmazione della serratura 1 viene tenuta in considerazione quando la serratura 1 viene aperta normalmente.
- Se la serratura target è configurata sia con un ritardo che con una pianificazione del tempo di blocco, la pianificazione del tempo di blocco verrà considerata quando si aprirà la finestra di conferma del ritardo.

Blocco/Disattivazione da remoto

- La funzione di disattivazione da remoto tramite il segnale esterno, se abilitata e attivata, verrà verificata solo all'inizio di un'autenticazione per l'intera sequenza di apertura automatica.
- Se l'accesso è attualmente disattivato da questa funzionalità, non verrà aperta alcuna serratura.

3.15.1.2 Feedback di apertura automatica

Quando un utente tenta di aprire una serratura target, viene avviata la sequenza di apertura automatica e si osserva il seguente comportamento:

1. La sequenza di apertura automatica inizia dopo che l'utente ha selezionato la serratura target ed eseguito un comando di apertura della serratura con successo:
 - Serratura: La serratura 1 si apre.
 - Display: "Serratura 1 aperta"
 - Tastierino: Il LED verde lampeggia 3 volte, con 3 segnali acustici alti (se il segnalatore acustico è abilitato). Qualsiasi pressione di un tasto viene rifiutata con un lampeggiamento del LED rosso e un segnale acustico.
2. Dopo circa 3 secondi:
 - Serratura: La serratura 1 si blocca.
 - Display: Visualizza l'ora e la data, quindi "In sequenza di apertura automatica".
 - Tastierino: Qualsiasi pressione di un tasto viene rifiutata con un lampeggiamento del LED rosso e un segnale acustico.
3. Dopo circa 2 secondi o meno:
 - Serratura: Tutte le serrature sono bloccate.
 - Display: "In sequenza di apertura automatica"
 - Tastierino: Qualsiasi pressione dei tasti verrà rifiutata con relativo lampeggio del LED rosso e segnale acustico.
4. Dopo circa 5 secondi o meno:
 - Serratura: Tutte le serrature sono bloccate.
 - Display: Schermata vuota; se si preme un tasto riapparirà "In sequenza di apertura automatica".
 - Tastierino: Il tastierino si spegne. Qualsiasi pressione di un tasto viene rifiutata con un lampeggiamento del LED rosso e un segnale acustico.
5. Alla fine del Lag Time:
 - Serratura: La serratura target si apre.
 - Display: "Serratura X aperta", dove X rappresenta la serratura target da aprire.

- Tastierino: Il LED verde lampeggia 3 volte, con 3 segnali acustici alti (se il segnalatore acustico è abilitato). Qualsiasi pressione di un tasto viene rifiutata con un lampeggiamento del LED rosso e un segnale acustico.
6. Dopo circa 3 secondi:
 - Serratura: La serratura target si blocca.
 - Display: Visualizza l'ora e la data.
 - Tastierino: Funziona normalmente
 7. La sequenza di apertura automatica termina.

3.15.1.3 Feedback di apertura automatica con batteria scarica o criticamente scarica

La funzione di apertura automatica funziona come descritto nella sezione precedente, con le seguenti differenze quando la batteria è scarica o criticamente scarica:

Batteria scarica

- Se segnalato dalla serratura al risveglio, è necessario premere un tasto per passare alla richiesta di accesso.
- L'avviso di batteria scarica apparirà brevemente prima dell'apertura della serratura target, accompagnato da lampeggi del LED e da segnali acustici (se il segnalatore acustico è abilitato).

Batteria criticamente scarica

- Se segnalato dalla serratura al risveglio, non è possibile eseguire ulteriori azioni fino alla sostituzione della batteria.
- Se viene rilevata la batteria criticamente scarica in seguito all'apertura della serratura 1, questo verrà segnalato quando il tastierino si risveglia per aprire la serratura target. La serratura target non si apre e la sequenza di apertura automatica viene annullata. Non è possibile effettuare ulteriori azioni fino alla sostituzione della batteria.

3.15.2 Configurazione dell'apertura automatica: tastierino con display

Nota: prima di configurare l'apertura automatica, consultare le sezioni [3.15.1 "Aspetti dell'apertura automatica"](#) e [3.15.1.1 "Interazioni dell'apertura automatica con altre funzionalità"](#).

Assicurarsi che la serratura target sia stata installata prima di iniziare l'impostazione di Apertura automatica.

Procedere come segue per configurare un sistema multi-serratura per l'apertura automatica tramite un tastierino con display:

1. Inserire un ID utente autorizzato e la combinazione.
2. Navigare nel menu principale e selezionare "Sistema".
3. Selezionare "Serrature" dal menu secondario.
4. Selezionare "Apertura automatica" dal menu secondario.
5. Se sono installate più di due serrature, verrà chiesto di selezionarne una. Per scegliere una serratura target per l'apertura automatica, premere il numero corrispondente sul tastierino. **Nota:** la serratura 1 non è disponibile per essere selezionata come serratura target.
6. Sul display viene visualizzata l'impostazione corrente del Lag Time per la serratura target. Utilizzare il tastierino per inserire un nuovo Lag Time (da 0 a 60 secondi). Il valore 0 indica che la serratura non fa parte di una sequenza di apertura automatica.
7. Il display indicherà "Operazione riuscita Lag time impostato". Il tastierino emetterà tre segnali acustici e il LED lampeggerà in verde.

8. Ripetere i passaggi da 3 a 6 per eventuali altre serrature target e sequenze di apertura automatica.

3.16 Assegnazione di programmazioni del tempo di blocco (Solo modelli 704 e 705)

Questa sezione spiega come assegnare programmazioni precaricate e visualizzare i giorni festivi precaricati dal tastierino. Le programmazioni e i giorni festivi vengono configurati e precaricati sulla serratura utilizzando il software LA GARD e una connessione PC. Per maggiori informazioni, consultare la sezione [5.5 Aggiunta di programmazione dei tempi di blocco tramite il software LA GARD \(solo modelli 704 e 705\)](#).

- Le modifiche alle impostazioni del tempo di blocco tramite software e/o tastierino sono limitate durante i periodi di blocco. Solo l'utente Master può apportare modifiche durante una programmazione di tempo di blocco o un giorno festivo.
- La funzione di tempo di blocco limita l'accesso alla cassaforte durante l'intera giornata (da mezzanotte a mezzanotte) di un determinato giorno festivo.

Nota: se l'ora/data non viene impostata dopo un'interruzione prolungata dell'alimentazione, le programmazioni dei tempi di blocco degli accessi non possono essere applicate e potrebbe risultare impossibile aprire la serratura finché non viene impostata l'ora/data. Per ulteriori informazioni, consultare la sezione [3.17 "Regole di data/ora nei sistemi di serrature LA GARD serie 700"](#) prima di utilizzare gli orari di blocco.

Procedere come segue per assegnare o visualizzare gli orari di accesso o le ferie:

1. Inserire un ID utente autorizzato e la combinazione.
2. Navigare nel menu principale e selezionare "Tempo di blocco".
3. È possibile assegnare l'accesso, visualizzare l'accesso o visualizzare le festività eseguendo una delle seguenti operazioni:
 - Per assegnare l'accesso:
 - a. Selezionare "Assegna accesso".
 - b. Per i sistemi multi-serratura, selezionare la serratura premendo il numero corrispondente sul tastierino numerico. In caso contrario, andare direttamente al passaggio successivo.
 - c. Scegliete tra l'accesso 24 ore su 24, 7 giorni su 7, o un programma precaricato.
 - Per visualizzare l'accesso:
 - a. Selezionare "Visualizza accesso 1" o "Visualizza accesso 2".
 - b. Navigare tra le informazioni sullo schermo con i pulsanti freccia
 - Per visualizzare le festività:
 - a. Selezionare "Visualizza festività".
 - b. Navigare tra le informazioni sullo schermo con i pulsanti freccia

3.17 Regole di data e ora nelle serrature serie LA GARD 700

La comprensione del modo in cui l'ora e la data vengono memorizzate e gestite nelle serrature serie LA GARD 700 è di grande importanza, in quanto influisce sulla capacità di utilizzare efficacemente le varie funzioni basate sull'ora nel sistema.

Per le serrature della serie La Gard 700 sono in vigore le seguenti regole:

- Su tutti i modelli tranne il 700 Basic, le informazioni sull'ora legale devono essere inviate al sistema tramite il PC e il software prima che l'ora del sistema sia rappresentata correttamente nelle verifiche.
 - a. Nel modello 700 Basic il rispetto dei tempi è irrilevante perché non ci sono verifiche.
 - b. Le verifiche saranno sempre rappresentate in ordine cronologico, indipendentemente dall'orario di registrazione.
- La selezione del fuso orario fa parte della generazione della tabella ora legale utilizzata dal sistema di serrature. Se si designa un nuovo fuso orario dal SW, sarà necessario inviare nuove tabelle dell'ora legale che rappresentino le regole attuali di quel fuso orario.
- Se l'impostazione Osserva ora legale è disattivata, il sistema di serratura non regolerà l'ora locale in base ai periodi e alle regole predefinite per l'ora legale. L'offset del fuso orario verrà comunque utilizzato per calcolare l'ora locale da UTC o per convertire l'ora locale in UTC.
- L'impostazione di fabbrica del sistema di serrature è una rappresentazione dell'ora locale in cui la gestione dell'ora legale non viene osservata, indipendentemente dall'impostazione predefinita "Osserva ora legale".
- Quando un sistema di serrature non viene aggiornato con la data e l'ora, il fuso orario sarà GMT (UTC +0) senza alcun adeguamento all'ora legale.
 - a. Se un utente aggiorna la data e l'ora dal tastierino prima che sia stata aggiornata dal PC, all'ora locale inserita verrà assegnato il fuso orario GMT. A meno che l'utente non sia in GMT, l'ora sarà probabilmente impostata in modo errato.
- L'ora locale è rappresentata da quanto segue:
 - a. Ora UTC memorizzata nel sistema di serrature.
 - b. Regolata dalla selezione del fuso orario da una precedente comunicazione via PC.
 - c. Regolata dalle tabelle dell'ora legale se la stessa viene osservata; le tabelle dell'ora legale sono le regole stabilite dai vari stati sui fusi orari che consentono a una località di cambiare l'ora in determinati periodi dell'anno.
- Le serrature possono accettare le modifiche tramite il tastierino:
 - a. L'ora locale può essere inserita in base alle regole del sistema, convertita in UTC e memorizzata come UTC.
 - b. L'impostazione del fuso orario e le tabelle dell'ora legale non possono essere modificate tramite il tastierino. Queste impostazioni devono provenire dal PC/SW.
 - c. Nei modelli 702D e 703-705 è possibile modificare l'impostazione Osservata ora legale.
- Le verifiche vengono registrate nell'ora UTC conosciuta dal sistema di serrature.
- Le verifiche vengono rappresentate nel software del PC in base alle regole sull'ora legale per il fuso orario selezionato nella finestra del rapporto di verifica. Le regole sull'ora legale sono sempre in vigore per questa rappresentazione.
- Se l'ora/data viene persa a causa di un'interruzione di corrente, per ottenere l'ora corretta l'utente deve impostare l'ora/data tramite tastierino o tramite SW.
- Se l'ora viene persa a causa di un'interruzione di corrente, per ottenere l'ora corretta è necessario impostare l'ora/data tramite tastierino o tramite SW. All'accensione, il valore dell'ora RTC nel sistema di serrature sarà impostato sul 2 gennaio 2000, 00:00:00 GMT. Il riferimento orario locale sarà regolato dalle impostazioni dell'ora legale della serratura.
- Le operazioni di reset tramite la reset box o tramite il reset del codice Master comportano che:
 - a. L'ora UTC nella serratura non venga resettata, a meno che non venga tolta l'alimentazione per un certo periodo di tempo.
 - b. Le tabelle delle regole DST siano impostate in modo tale da non prevedere regolazioni per nessun fuso orario.
 - c. Il fuso orario sarà impostato su GMT.

- d. Il flag di osservazione dell'ora legale sarà impostato su true.
- Una modifica delle regole sull'ora legale, imposta dallo stato e relativa alla località del sistema di serrature, richiederà l'aggiornamento dell'ora/data dal SW per interpretare la gestione dell'ora/data locale.
- La programmazione dell'accesso e le festività non funzionano correttamente se l'ora/data non viene impostata dopo un'interruzione prolungata dell'alimentazione.
 - a. Se a una serratura è stata assegnata una programmazione degli orari di accesso, non può essere aperta finché non viene impostato un orario di accesso 24 ore su 24, 7 giorni su 7, oppure l'orario viene impostato tramite tastierino o software.
 - b. Quando vengono create e assegnate al sistema le festività, queste vengono ignorate e non bloccano l'accesso fino a quando non viene impostato l'orario tramite tastierino o software.

3.18 Feedback dell'identificazione con portachiavi

3.18.1 Feedback della credenziale del portachiavi

Quando si utilizza un portachiavi come credenziale secondaria per qualsiasi sequenza di comandi, il tastierino risponde con un feedback per confermare l'identificazione riuscita o fallita. Quando si preme il pulsante del portachiavi, si osserva il seguente comportamento:

- Identificazione riuscita:
 1. Alla pressione del pulsante, il LED del tastierino emette un lampeggio verde
 2. Dopo un secondo, il LED del tastierino emette un lampeggio verde
- Identificazione fallita:
 1. Alla pressione del pulsante, il LED del tastierino emette un lampeggio verde
 2. Dopo 5 secondi, il LED del tastierino emette un lampeggio rosso

3.18.2 Indicatore di batteria scarica e criticamente scarica del portachiavi

Per l'alimentazione, il portachiavi utilizza una batteria standard CR2032. L'intervallo di tensione della batteria scarica per il portachiavi della serie 700 è compreso tra 2,1 e 2,3 volt. L'avviso di batteria scarica può essere osservato nel comportamento di feedback. Quando la tensione della batteria scende al di sotto di 2,1 volt, nel comportamento di feedback viene visualizzato l'avviso Batteria criticamente scarica e non viene effettuato alcun tentativo di connessione con l'ingresso.

- Identificazione riuscita Batteria scarica del portachiavi:
 1. Alla pressione del pulsante, il LED del tastierino emette un lampeggio giallo/arancio (con entrambi i LED verde e rosso accesi)
 2. Dopo un secondo, il LED del tastierino emette un lampeggio verde
- Identificazione non riuscita Batteria scarica del portachiavi:
 1. Alla pressione del pulsante, il LED del tastierino emette un lampeggio giallo/arancio (con entrambi i LED verde e rosso accesi)
 2. Dopo 5 secondi, il LED del tastierino emette un lampeggio rosso
- Batteria criticamente scarica del portachiavi:
 1. Alla pressione del pulsante, il LED del tastierino emette un lampeggio rosso

4 Sicurezza del sistema

Il sistema di serrature di sicurezza LA GARD implementa diversi metodi per aumentare il livello di sicurezza. Le misure di sicurezza comprendono la crittografia delle informazioni quando vengono trasmesse, la crittografia quando i dati sono a riposo e la crittografia tra dispositivi che si autenticano a vicenda.

4.1 Crittografia dei dati

La crittografia viene utilizzata tra entità che si scambiano informazioni.

La crittografia utilizzata impedisce a un eventuale aggressore di conoscere le informazioni scambiate tra i partner che comunicano e previene gli attacchi di replay.

Le entità che possono comunicare tra loro includono:

1. Applicazione software e tastierino.
2. Il tastierino e la serratura (o le serrature) tramite Multiplexer o meno.
3. Portachiavi e tastierino.

I tipi di informazioni che vengono criptate includono tutte le combinazioni, i dati di configurazione e il firmware utilizzato per aggiornare la serratura e il tastierino. Il metodo di autenticazione è conforme alla norma ISO/IEC9798-2 con crittografia AES-128 delle comunicazioni tra la serratura e il tastierino.

4.2 Gestione della combinazione iniziale

Gli utenti Manager e Standard sono tenuti a cambiare la loro combinazione al primo utilizzo e dopo il reset della combinazione. Questo requisito non si applica all'utente Master.

I tastierini con display mostrano all'utente le opzioni per modificare la combinazione. Se, tramite il display, il tentativo di autenticazione era per l'apertura di una serratura, la sequenza di apertura verrà interrotta e l'attività di modifica della combinazione sarà l'azione fino al termine o all'interruzione. La sequenza di apertura dovrebbe essere riavviata.

I tastierini senza display indicheranno un errore e l'utente potrà utilizzare un comando # per cambiare la combinazione. Per ulteriori dettagli, consultare l'[Appendice D](#) (contiene i comandi # del modello 702). L'errore è rappresentato da 3 lampeggi del LED rosso e da 3 segnali acustici bassi.

5 Software LA GARD

Nota: il software LA GARD non è sottoposto a valutazione UL.

Il software LA GARD è un client multiforme che gestisce utenti, orari e sistemi da utilizzare in combinazione con le serrature di sicurezza e i tastierini LA GARD. Questa sezione illustra alcune funzioni del software. Per informazioni non descritte qui, consultare la guida in linea del software premendo F1 all'interno del client. Consultare anche la Guida all'installazione e alla registrazione del software (documento n. 7043.0221) per le fasi di installazione di base.

Importante: Se si cerca di collegare l'hardware al computer utilizzando un dongle USB della serie 700, assicurarsi di aver installato i driver corretti. Per maggiori dettagli, consultare la Guida all'installazione e alla registrazione del software (documento n. 7043.0221).

5.1 Aggiunta di un utente con il software LA GARD

Per aggiungere un utente, adottare la seguente procedura all'interno del software client LA GARD:

1. Dal menu principale del software LA GARD, selezionare Utenti.
2. In alto a destra dello schermo, selezionare l'icona Crea.
3. Inserire il nome, il secondo nome (se necessario) e il cognome nei rispettivi campi. Premere Invio per confermare ogni campo.
4. Ripetere i passaggi da 1 a 3 per tutti gli altri utenti.
5. Dal menu principale del software LA GARD, selezionare Sistema.
6. Selezionare il sistema applicabile dalla colonna centrale.
7. Nella colonna di destra, selezionare la scheda Utenti.
8. Selezionare il numero utente applicabile (attenzione: 00 sarà sempre l'utente Master). Compilare le seguenti informazioni:
 - Nome – Selezionare il nome dal menu a discesa. I nomi sono elencati in ordine alfabetico per cognome.
 - Tipo di utente – Se il numero utente è 00, viene selezionato automaticamente Master. Per gli altri numeri, scegliere tra Utente e Manager dal menu a discesa.
 - Combinazione – Se è stato selezionato utente Master, questo campo non sarà compilabile. Per gli altri utenti, inserire una combinazione.
 - Cancellazione del ritardo – Selezionare la casella per attivarla.
 - Disattivato – Selezionare la casella per attivare.
 - Privilegi – Selezionare la casella accanto a ciascun tipo di serratura a cui l'utente potrà avere accesso
9. Selezionare l'icona Salva in alto a destra dello schermo.

5.2 Installazione di un utente nel tastierino

Adottare la seguente procedura per installare un utente dal software client LA GARD nel tastierino:

1. Dal menu principale del software LA GARD, selezionare Sistema.
2. Selezionare il sistema applicabile dal sottomenu centrale.
3. Dal menu in alto a destra, selezionare l'icona PC Link.
4. Ricontrollare la porta COM o selezionare una porta diversa con il menu a discesa.
5. Selezionare Programma dalla colonna di sinistra.
6. Spuntare la casella accanto a Modifiche utente.
7. Collegare il tastierino al PC procedendo come segue:
 - a. Collegare il dongle USB della Serie 700 alla porta USB del PC.
 - b. Inserire l'estremità del cavo con connettore USB nel dongle.
 - c. Inserire l'estremità mini-USB del cavo nella porta mini-USB del tastierino.
8. Sul tastierino, inserire un ID utente valido e la combinazione corrispondente.

9. Utilizzando i tasti freccia sul tastierino, navigare nel menu principale e selezionare PC Link premendo <Invio> (↵). La parte superiore del tastierino si illumina di rosso.
10. Nella finestra del software client PC Link, utilizzare il menu a discesa per selezionare l'ID utente e inserire la password corrispondente. Si tratta dello stesso ID e della stessa password utilizzati nel passaggio 8.
11. Nel software client, selezionare l'icona Invia situata in alto a destra dello schermo. Sullo schermo apparirà un indicatore di stato. Il tastierino emetterà tre bip e il LED lampeggerà in verde una volta completata l'operazione.

5.3 Aggiornamento del firmware

Quando sarà disponibile un nuovo firmware, i file saranno a disposizione degli utenti registrati del software LA GARD.

Utilizzando il client software LA GARD, è possibile aggiornare il firmware del tastierino e della serratura. I file del firmware che possono essere aggiornati sono quattro:

- Applicazione per il tastierino
- Bootloader per il tastierino
- Applicazione per la serratura
- Bootloader per la serratura

Importante: Per aggiornare il firmware della serratura e del tastierino alla versione più recente, l'utente Manager avrà bisogno di quanto segue:

- Un PC con il software della serie LA GARD 700.
- Un dongle USB Serie 700 (codice pezzo 7047040).
- Un cavo da USB a mini-USB (codice pezzo 203325)

La versione del firmware attualmente presente sul dispositivo può essere visualizzata utilizzando un tastierino con display o utilizzando un PC e il software LA GARD. Per i tastierini con display, navigare tra i menu per trovare i livelli FW attuali dell'applicazione sia del tastierino che di eventuali serrature. Per un PC con il software LA GARD, è possibile determinare le versioni attuali di tutti e quattro i file eseguendo un'operazione "Confronta" dalla finestra di dialogo di PC-Link. Queste informazioni si trovano nella scheda "Informazioni aggiuntive".

Compiere i seguenti passaggi per aggiornare il firmware dal client del software LA GARD al tastierino:

Importante: quando si aggiorna il FW su un sistema montato su una cassaforte, assicurarsi sempre che la porta della cassaforte sia aperta prima di iniziare il processo di aggiornamento del FW.

1. Collegare il tastierino al PC procedendo come segue:
 - a. Collegare il dongle USB della Serie 700 alla porta USB del PC.
 - b. Inserire l'estremità del cavo con connettore USB nel dongle.
 - c. Inserire l'estremità mini-USB del cavo nella porta mini-USB del tastierino.
2. Sul tastierino, inserire un ID utente valido e la combinazione corrispondente.
3. Dal menu principale del software LA GARD, selezionare Impostazioni.
4. Compilare le seguenti informazioni nel menu secondario dell'aggiornamento del firmware:
 - Porta – Dal menu a discesa, selezionare la porta utilizzabile per le comunicazioni

- File firmware – Utilizzare il pulsante Seleziona file per navigare nel computer fino a trovare il file di aggiornamento firmware. Selezionare Apri nella finestra del browser non appena è stato localizzato il file
- Se è stato selezionato il firmware della serratura, viene presentata un'altra opzione per selezionare la serratura da aggiornare.

5. Se si utilizza un tastierino con display, procedere come segue:

- Utilizzando i tasti freccia sul tastierino, navigare nel menu principale e selezionare Sistema premendo <Invio> (←).
- Nel menu Sistema, navigare nelle opzioni e selezionare Aggiornamento FW premendo <Invio> (←). Sullo schermo del display apparirà Avvia aggiornamento FW.

Se si utilizza un tastierino senza display, procedere come segue:

- Utilizzare il comando #99 con una combinazione di utenti autorizzati per impostare il tastierino in modalità di Aggiornamento FW, utilizzando le seguenti sequenze di tasti del tastierino:
 - #99<PIN del Master o del Manager><Invio>

Nota: le serrature devono essere installate prima di aggiornare il firmware

6. Nel client del software, selezionare il tasto Carica. Sullo schermo apparirà un indicatore di stato. Il tastierino emetterà tre bip e il LED lampeggerà in verde una volta completata l'operazione. Se per qualche motivo il processo di aggiornamento del FW è stato interrotto, riavviare il processo dal SW.

Importante: Se si utilizza una serratura con una versione del firmware precedente alla 1.1.5.7, è necessario spegnere e riaccendere dopo aver completato l'aggiornamento del firmware, altrimenti le modifiche apportate al sistema potrebbero andare perse.

5.4 Recupero delle verifiche

Seguire questi passaggi per estrarre le verifiche dal tastierino al software client LA GARD:

1. Dal menu principale del software LA GARD, selezionare Sistema.
2. Selezionare il sistema applicabile dal sottomenu centrale.
3. Dal menu in alto a destra, selezionare l'icona PC Link.
4. Ricontrollare la porta COM o selezionare una porta diversa con il menu a discesa.
5. Selezionare Verifica dalla colonna di sinistra.
6. Collegare il tastierino al PC procedendo come segue:
 - a. Collegare il dongle USB della Serie 700 alla porta USB del PC.
 - b. Inserire l'estremità del cavo con connettore USB nel dongle.
 - c. Inserire l'estremità mini-USB del cavo nella porta mini-USB del tastierino.
7. Sul tastierino, inserire un ID utente valido e la combinazione corrispondente.
8. Utilizzando i tasti freccia sul tastierino, navigare nel menu principale e selezionare PC Link premendo <Invio> (←). La parte superiore del tastierino si illumina di rosso.
9. Nella finestra del software client PC Link, utilizzare il menu a discesa per selezionare l'ID utente e inserire la password corrispondente. Si tratta dello stesso ID e della stessa password utilizzati nel passaggio 7.

10. Nel software client, selezionare l'icona Ricevi situata in alto a destra dello schermo. Sullo schermo apparirà un indicatore di stato. Il tastierino emetterà tre bip e il LED lampeggerà in verde una volta completata l'operazione.
11. Nella schermata del software client, navigare tra i dati delle transazioni visualizzati.
12. Se necessario, selezionare l'icona Genera in alto a destra per aprire una nuova finestra con un report. Selezionare l'icona corrispondente nella parte superiore della finestra per stampare, ingrandire o salvare il rapporto.

5.5 Aggiunta di programmazioni di blocco tramite il software LA GARD (solo modelli 704 e 705)

Questa sezione spiega come aggiungere Programmazioni e Festività dal software client LA GARD al tastierino. Per assegnare le Programmazioni e visualizzare le Festività tramite il tastierino, consultare la [Sezione 3.16 "Assegnazione di programmazioni del tempo di blocco"](#). Dopo aver caricato una programmazione di tempi di blocco o una festività, è possibile visualizzarli e assegnarli tramite il tastierino.

Seguire questa procedura per aggiungere una o più programmazioni o festività dal software client LA GARD al tastierino:

1. Dal menu principale del software LA GARD, selezionare Sistema.
2. Da Sistemi, selezionare il tastierino dall'elenco.
3. Nella scheda Sistema, nei campi Programmazione 1 e 2, selezionare la pianificazione dal menu a discesa.
4. Nella scheda Festività, selezionare la casella Assegnata accanto alla festività che si desidera aggiungere.
5. Dal menu in alto a destra, selezionare l'icona PC Link.
6. Ricontrollare la porta COM o selezionare una porta diversa con il menu a discesa.
7. Selezionare Programma dalla colonna di sinistra.
8. Spuntare le caselle accanto a Festività e Programmazioni.
9. Collegare il tastierino al PC procedendo come segue:
 - a. Collegare il dongle USB della Serie 700 alla porta USB del PC.
 - b. Inserire l'estremità del cavo con connettore USB nel dongle.
 - c. Inserire l'estremità mini-USB del cavo nella porta mini-USB del tastierino.
10. Sul tastierino, inserire un ID utente valido e la combinazione corrispondente.
11. Utilizzando i tasti freccia sul tastierino, navigare nel menu principale e selezionare PC Link premendo <Invio> (↵). La parte superiore del tastierino si illumina di rosso.
12. Nella finestra del software client PC Link, utilizzare il menu a discesa per selezionare l'ID utente e inserire la password corrispondente. Si tratta dello stesso ID e della stessa password utilizzati nel passaggio 10.
13. Nel software client, selezionare l'icona Invia situata in alto a destra dello schermo. Sullo schermo apparirà un indicatore di stato. Il tastierino emetterà tre bip e il LED lampeggerà in verde una volta completata l'operazione.

Appendix A Elenco delle verifiche

Di seguito è riportato l'elenco delle definizioni delle verifiche e dei codici ad esse associati.

Tabella 10 - Verifiche

Codice di audit	Definizione di audit	Codice di audit	Definizione di audit	Codice di audit	Definizione di audit
1	Aumenta potenza	22	Inserimento errato iniziato	41	Apertura automatica della serratura principale
2	Regolazione orologio in tempo reale	23	Allarme anticoercizione	42	Configura impostazione di apertura automatica
3	Reset serratura con reset box	26	Tentativo di apertura effettuato, disattivato a distanza	43	Configura impostazione segnale d'ingresso
4	Reset serratura con comb. maestra	27	Tabella ora legale aggiornata	44	Cancellazione ritardo da remoto
5	Serratura installata	29	Batteria quasi scarica	45	Modalità utente singolo forza a distanza
8	Valori ritardo modificati	30	Modalità utente modificata	46	Richiesta modifica della combinazione
9	Verifiche visualizzate tramite tastierino o software	31	Lunghezza combinazione modificata	47	Programmazione modificata
10	Serratura aperta	32	Modalità credenziali modificata	48	Assegnazione della programmazione modificata
11	Serratura disinstallata	33	PC Link attivato	49	Festività modificate
12	Ritardo cancellato con portachiavi utente	34	PC Link disattivato	50	Osservazione dell'ora legale modificata
14	Utente aggiunto, modificato o eliminato	35	Reset orologio in tempo reale		
17	Tastierino reinstallato	36	Stato di carica della batteria buono		
18	Catenaccio aperto	37	Aggiornamento firmware della serratura avviato		
19	Catenaccio chiuso	38	Aggiornamento firmware del tastierino avviato		
20	Batteria in esaurimento	39	Cancellazione ritardo attivata		
21	Ritardo cancellato con combinazione	40	Cancellazione ritardo disattivata		

Appendice B Note di rilascio della serie LA GARD 700

Software

Numero di versione	Data di rilascio	Dettagli
1.0.1.0 (Versione iniziale)	28 ottobre 2020	<ul style="list-style-type: none"> - Rilasciato software per Win OS per la configurazione dei sistemi di serrature serie La Gard 700. - Il software è in grado di recuperare le verifiche, se del caso, dal sistema di serrature. - È possibile creare un database per memorizzare le informazioni sulla configurazione del sistema e sui rapporti di verifica precedenti. - Gli artefatti comprendono: <ul style="list-style-type: none"> o Applicazione di gestione del database o Applicazione principale o Certificati o Database o Driver del dispositivo FTDI o Documentazione
1.0.2.0.	7 maggio 2021	<ul style="list-style-type: none"> - Supporto aggiunto per nuove funzionalità/aggiornamenti <ul style="list-style-type: none"> o Funzionalità di apertura automatica della serratura o Definizioni aggiuntive all'interpretazione della linea di ingresso <ul style="list-style-type: none"> ▪ Cancellazione utente doppio ▪ Cancellazione ritardo - Corretto problema di installazione in cui il programma di installazione SW precedente veniva installato per un utente specifico e non per tutti gli utenti di una macchina. - Corretta la creazione di festività nei giorni bisestili - Altre correzioni di bug vari - Note importanti <ul style="list-style-type: none"> o Per utilizzare questo SW, occorre disinstallare il SW precedente versione 1.0.1.0. È possibile disinstallare tramite il nuovo pacchetto di installazione o tramite le Impostazioni MS per i programmi. La disinstallazione non rimuove il database precedente, se esiste. o L'installazione di un nuovo SW non richiede nuove licenze. La licenza, una volta installata, rimarrà nel database. o Le installazioni o gli aggiornamenti futuri del SW non richiederanno disinstallazioni. o Se il SW controlla i livelli FW del sistema di serrature e i primi due numeri non corrispondono, il SW limita la programmazione e richiede all'utente di aggiornare il FW dei dispositivi con livelli FW inferiori.

1.0.3.0	22 ottobre 2021	<ul style="list-style-type: none"> - Supporto per 3 nuovi modelli: <ul style="list-style-type: none"> o 702D: Funzionalità 702 con display o 703B: Funzionalità 703 più la funzionalità credenziali doppie o 704B: Funzionalità 704 più la funzionalità credenziali doppie - Blocco confronto con il controllo mancante "Osserva ora legale". - Correzione per l'impostazione di ora/data quando "Osserva ora legale" è disattivato - Correzione per la gestione dell'ora legale per le località a sud dell'equatore.
1.0.4.0	3 ottobre 2022	<ul style="list-style-type: none"> - Regolate le impostazioni predefinite per assegnare ai nuovi utenti l'accesso di apertura e di verifica al momento della creazione. - Aggiunta l'intestazione della colonna dei giorni della settimana nella parte superiore della visualizzazione della programmazione. - Aggiunto supporto per l'importazione e l'esportazione delle impostazioni di sistema. - Aggiunto supporto multilingue: francese, italiano, spagnolo, portoghese (brasiliano). - Aggiunta restrizione di modifica della combinazione utente Master se il valore è predefinito. - Modificata l'impostazione predefinita dell'osservazione dell'ora legale per la selezione del fuso orario. - Corretto il confronto dell'impostazione dell'osservazione dell'ora legale durante l'unione delle impostazioni del sistema di serrature e del database. - Correzione di altri bug minori
1.0.6.0	12 agosto 2024	<ul style="list-style-type: none"> - Nuova modalità utente, 1 Utente + 1 manager, rinominate altre modalità utente. - "Chiavistello aperto per modifica" è l'altra nuova impostazione aggiunta all'ultimo firmware.

Firmware del tastierino

Numero di versione	Data di rilascio	Dettagli
1.0.0.3 (Versione iniziale)	28 ottobre 2020	<ul style="list-style-type: none"> - Models: 701, 702, 703, 704, 705 - Supporto per <ul style="list-style-type: none"> o Serratura con chiavistello senza scatto o Serratura con chiavistello basculante o Serratura a molla
1.1.0.2	7 maggio 2021	<ul style="list-style-type: none"> - Aggiunto supporto per 3 nuove funzionalità/aggiornamenti <ul style="list-style-type: none"> o Comando #50 per inizializzare l'utente manager 01 sui modelli 701 e 702 in modalità disinstallata

		<ul style="list-style-type: none"> o Funzionalità di apertura automatica della serratura o Definizioni aggiuntive all'interpretazione della linea di ingresso <ul style="list-style-type: none"> ▪ Cancellazione utente doppio ▪ Cancellazione ritardo - Corretto il problema del lampeggiamento del LED verde/rosso quando la retroilluminazione è attivata. - Varie altre correzioni di bug - Note sull'aggiornamento del FW <ul style="list-style-type: none"> o Si raccomanda vivamente che tutte le serrature e i tastierini siano dotati dell'ultimo FW disponibile. Se il desiderio è quello di utilizzare le nuove funzionalità, è obbligatorio. Per eseguire l'aggiornamento del FW sono necessari il software, i file FW e il cavo di comunicazione. o L'installazione di serrature d'ingresso e la reinstallazione del tastierino possono resettare la funzionalità di apertura automatica, se il nuovo tastierino ha un livello FW inferiore a quello della/e serratura/e.
1.1.3.2	27 settembre 2021	<ul style="list-style-type: none"> - Aggiunto il supporto per 3 nuovi modelli: <ul style="list-style-type: none"> o 702D: Funzionalità 702 con display o 703B: Funzionalità 703 più la funzionalità credenziali doppie o 704B: Funzionalità 704 più la funzionalità credenziali doppie - Nel menu di sistema è stato modificato "Ingresso" in "Tastierino". - Varie altre correzioni di bug minori.
1.2.3.4	3 ottobre 2022	<ul style="list-style-type: none"> - Aggiunte ulteriori verifiche: <ul style="list-style-type: none"> o Modifica forzata della combinazione o Programmazione degli accessi modificata o Assegnazione della serratura per la programmazione degli accessi modificata o Modifica delle festività o Impostazione dell'osservazione dell'ora legale modificata - Aggiunte restrizioni sul tempo di blocco per quando il sistema è in una situazione di blocco temporale, in modo che il Manager possa modificare immediatamente la definizione. - Aggiunta la possibilità di cambiare la combinazione sui modelli di tastierino con display non installati. - Aggiunto feedback per quando il periodo di penalità per inserimento errato è terminato. - Aggiunta la possibilità di visualizzare le informazioni sul sistema in caso di mancata installazione per i modelli di tastierini con display. - Aggiunta la possibilità per l'utente Master di cambiare la combinazione quando è installata. Inoltre, l'utente Master non può riportare la combinazione alle impostazioni di fabbrica. - Aggiunti altri messaggi informativi per i modelli di tastierini con display. - Tempo prolungato tra la pressione di un tasto e l'altro prima che il tastierino si spenga.

		<ul style="list-style-type: none"> - Aggiunto il supporto per l'aggiornamento del FW quando non è installato. - Aggiunto il supporto per la modifica della combinazione quando viene disinstallata per i modelli di tastierini senza display. - I nuovi utenti aggiunti avranno ora i privilegi di apertura e di verifica per impostazione predefinita. - Aggiunto il supporto per l'impostazione Osserva ora legale per il modello 702. - Aggiunto lampeggiamento della Reset Box in tutti i casi in cui si tenta il reset. - Varie altre correzioni di bug minori. <p>NOTA: quando uno dei dispositivi (tastierini o serrature) è a questo livello di firmware, gli altri dispositivi devono essere aggiornati per essere configurabili via software.</p>
1.3.1.2	15 luglio 2024	<ul style="list-style-type: none"> - Aggiunta nuova modalità utente: "Doppio + Manager" - Aggiunta nuova funzionalità: Il chiavistello deve essere represso per accedere al menu.
1.4.0.0	22 agosto 2024	<ul style="list-style-type: none"> - Aggiunta nuova funzionalità: L'utente Master può essere cancellato

Firmware BLE del tastierino

Numero di versione	Data di rilascio	Dettagli
0.0.0.3 (Versione iniziale)	28 ottobre 2020	<ul style="list-style-type: none"> - Modello: 705 - Supporto per <ul style="list-style-type: none"> o Comunicazioni
1.0.1.0	1° settembre 2021	<ul style="list-style-type: none"> - Aggiunto codice di test di produzione per eliminare 2 carichi di firmware

Firmware della serratura

Numero di versione	Data di rilascio	Dettagli
1.0.0.5 (Versione iniziale)	28 ottobre 2020	<ul style="list-style-type: none"> - Models: 701, 702, 703, 704, 705 - Supporto per <ul style="list-style-type: none"> o Serratura con chiavistello senza scatto o Serratura con chiavistello basculante o Serratura a molla

1.1.0.1	7 maggio 2021	<ul style="list-style-type: none"> - Aggiunto supporto per 3 nuove funzionalità/aggiornamenti <ul style="list-style-type: none"> o Comando #50 per inizializzare l'utente manager 01 sui modelli 701 e 702 in modalità disinstallata o Funzionalità di apertura automatica della serratura o Definizioni aggiuntive all'interpretazione della linea di ingresso <ul style="list-style-type: none"> ▪ Cancellazione utente doppio ▪ Cancellazione ritardo - Regolata temporizzazione del segnale di uscita dell'allarme con il segnale di disattivazione da remoto - Varie altre correzioni di bug - Note sull'aggiornamento del FW <ul style="list-style-type: none"> o Si raccomanda vivamente che tutte le serrature e i tastierini siano dotati dell'ultimo FW disponibile. Se il desiderio è quello di utilizzare le nuove funzionalità, è obbligatorio. Per eseguire l'aggiornamento del FW sono necessari il software, i file FW e il cavo di comunicazione. o L'installazione di serrature d'ingresso e la reinstallazione del tastierino possono resettare la funzionalità di apertura automatica, se il nuovo tastierino ha un livello FW inferiore a quello della/e serratura/e.
1.1.4.0	17 giugno 2021	<ul style="list-style-type: none"> - Aggiunta robustezza all'elaborazione dell'avvio durante gli eventi di scarica statica nello stato disinstallato.
1.1.4.1	7 luglio 2021	<ul style="list-style-type: none"> - Ulteriori miglioramenti ai problemi di avvio/recupero dovuti a scariche statiche
1.1.4.2	23 settembre 2021	<ul style="list-style-type: none"> - In alcune situazioni, l'uso del portachiavi TDO può essere effettuato quando la serratura ha il privilegio di cancellazione del ritardo.
1.1.5.7	28 settembre 2021	<ul style="list-style-type: none"> - Aggiunta robustezza nella gestione della programmazione dopo un aggiornamento del firmware (non è più necessario un ciclo di alimentazione dopo l'aggiornamento).
1.1.6.2	16 maggio 2022	<ul style="list-style-type: none"> - Aggiunto supporto per il flash IC alternativo. Nessuna modifica funzionale
1.2.2.3	3 ottobre 2022	<ul style="list-style-type: none"> - Aggiunte ulteriori verifiche <ul style="list-style-type: none"> o Modifica forzata della combinazione o Programmazione degli accessi modificata o Assegnazione della serratura per la programmazione degli accessi modificata o Modifica delle festività o Impostazione dell'osservazione dell'ora legale modificata - Aggiunte restrizioni sul tempo di blocco per quando il sistema è in una situazione di blocco temporale, in modo che il Manager possa modificare immediatamente la definizione.

		<ul style="list-style-type: none"> - Aggiunta la possibilità di cambiare la combinazione sui modelli di tastierino con display non installati. - Aggiunto feedback per quando il periodo di penalità per inserimento errato è terminato. - Aggiunta la possibilità di visualizzare le informazioni sul sistema in caso di mancata installazione per i modelli di tastierini con display. - Aggiunta la possibilità per l'utente Master di cambiare la combinazione quando è installata. Inoltre, l'utente Master non può riportare la combinazione alle impostazioni di fabbrica. - Aggiunti altri messaggi informativi per i modelli di tastierini con display. - Tempo prolungato tra la pressione di un tasto e l'altro prima che il tastierino si spenga. - Aggiunto il supporto per l'aggiornamento del FW quando non è installato. - Aggiunto il supporto per la modifica della combinazione quando viene disinstallata per i modelli di tastierini senza display. - I nuovi utenti aggiunti avranno ora i privilegi di apertura e di verifica per impostazione predefinita. - Aggiunto il supporto per l'impostazione Osserva ora legale per il modello 702. - Aggiunto lampeggiamento della Reset Box in tutti i casi in cui si tenta il reset. - Varie altre correzioni di bug minori. <p>NOTA: quando uno dei dispositivi (tastierini o serrature) è a questo livello di firmware, gli altri dispositivi devono essere aggiornati per essere configurabili via software.</p>
1.3.1.4	7 agosto 2024	<ul style="list-style-type: none"> - Aggiunta nuova modalità utente: "Doppio + Manager" - Aggiunta nuova funzionalità: Il chiavistello deve essere represso per accedere al menu.
1.4.0.2	19 agosto 2024	<ul style="list-style-type: none"> - Aggiunta nuova funzionalità: L'utente Master può essere cancellato.

Appendice C LA GARD 700 Istruzioni per l'uso di base (Chiavistello basculante o senza scatto ambidestro)

Compatibilità e identificazione

- I tastierini e le serrature 700 Basic non sono compatibili con serrature e tastierini legacy della Serie 700 o LA GARD.
- I tastierini e le serrature 700 Basic sono compatibili con i seguenti software e accessori della Serie 700:
 - Reset box Serie 700 (codice pezzo 704065).
 - Alimentatore CA Serie 700 (codice pezzo 701131).
 - Software della Serie 700 solo per l'aggiornamento firmware.
 - Dongle USB Serie 700 (codice pezzo 707040).
 - Cavo da USB a mini USB Serie 700 (codice pezzo 203325).
- Identificare una serratura LA GARD Basic installata premendo # sul tastierino. I tastierini 700 Basic accendono la retroilluminazione ma non rispondono a questo comando.

Nota: i modelli di tastierino 701-705 rispondono con un LED verde.



Operazioni utente

Operazioni utente	Codice super master reset (opzionale)	Manager	Utenti
Resettare la serratura	Sì	No	No
Apertura della serratura	No	Sì	Sì
Modificare la combinazione	❖	Sì	Sì
Attivare/Ripristinare gli utenti	No	Sì	No
Disattivazione degli utenti	No	Sì	No
Eliminazione degli utenti	No	Sì	No
Aggiornare il firmware (richiede la connessione al software della Serie 700)	No	Sì	No

❖ Il Codice super master reset deve essere modificato rispetto a quello predefinito prima di modificare la combinazione Manager. Questa è l'unica occasione per impostare il codice. Una volta impostato, non può essere modificato. Se non viene impostato in questo momento, la funzione Super master reset non sarà disponibile.



Funzionamento e navigazione serratura



- Per aprire una serratura, inserire una combinazione di 6 cifre.
- La serratura deve essere aperta entro 4 secondi dall'inserimento di una combinazione valida.
- Per aprire un contenitore dotato di serratura a chiavistello basculante, ruotare la maniglia del contenitore in posizione di apertura e aprire la porta.



- Per aprire un contenitore dotato di serratura a catenaccio senza scatto, ruotare il tastierino o la manopola in modo da ritrarre il catenaccio e aprire la porta.
- Quando si chiude un contenitore, verificare che la chiusura sia ben salda.
- Per inserire un comando operativo della serratura, inserire la combinazione di 6 cifre e tenere premuta l'ultima cifra per 3 secondi finché il tastierino non risponde con  e il LED rimane acceso.
- Se si commette un errore di digitazione di una combinazione o di un comando, attendere trenta secondi e ripetere l'operazione.
- Un segnale doppio  indica che la combinazione o il comando sono validi e accettati.
- Un segnale triplo  indica che la combinazione o il comando non sono validi.
- Il Codice super master reset (SMR) deve essere modificato rispetto al valore predefinito 55555555 prima di modificare la combinazione Manager, altrimenti l'opzione SMR non sarà disponibile. Una volta impostato il codice super master reset, non è più possibile modificarlo a meno che la serratura non sia resettata con una Reset box compatibile.

Funzionamento e navigazione serratura

Per le istruzioni di montaggio, fare riferimento alla Guida rapida della Serie LA GARD 700 o alla Guida all'installazione della serratura di sicurezza. La serratura dovrebbe essere montata e connessa al tastierino prima di collegarla all'alimentazione o inserire le batterie.







1. Montare il tastierino.
2. Montare la serratura.
3. Collegare il tastierino alla porta ENT della serratura.
4. Aggiungere le batterie e/o collegare all'alimentazione. La serratura conferma che è pronta all'uso.  
Aprire la serratura utilizzando il codice manager predefinito 123456.











Nota: se il tastierino è collegato all'alimentazione e non viene rilevata alcuna serratura entro 10 secondi, il tastierino emetterà un segnale di errore.   x5

Una volta corretto il collegamento tra serratura e tastierino, il tastierino confermerà di essere pronto all'uso.   Premere un tasto numerico qualsiasi per verificare nuovamente la connessione.









Avvio rapido: 1 Manager/1 utente/Codice super master reset









Eseguire tutte le programmazioni con lo sportello del contenitore aperto. Testare la combinazione di ciascun utente prima di chiudere il contenitore.

1. Modificare il codice super master reset (opzionale)	Premere e tenere premuto 0 per 3 secondi  Inserire il codice predefinito 55555555 e tenere premuta l'ultima cifra per 3 secondi   : Il LED rimarrà acceso. Premere 0  Inserire il nuovo codice a 8 cifre  Reinserire il nuovo codice a 8 cifre  Il LED si spegne	Il Codice super master reset è disponibile per l'uso.
---	---	---

2. Modificare la combinazione (consigliato)	<p>Aprire il contenitore Inserire 000000 </p> <p>Inserire la combinazione predefinita 123456  Il LED rimarrà acceso. Inserire la nuova combinazione (ad es. 654321) </p> <p>Reinserire la nuova combinazione (ad es. 654321) </p> <p>Testare la combinazione prima di chiudere il contenitore Il LED si spegne</p>	<p>La combinazione Manager è stata modificata.</p>
3. Attivare utente - Comando 1 (opzionale)	<p>Inserire la nuova combinazione Manager e tenere premuta l'ultima cifra per 3 secondi    Il LED rimarrà acceso.</p> <p>Premere 1 </p> <p>Inserire la nuova combinazione utente </p> <p>Reinserire la nuova combinazione utente </p> <p>Testare la combinazione Il LED si spegne</p>	<p>Il nuovo utente è attivo con la combinazione.</p>

Funzionamento e navigazione serratura

Funzionamento	Azione	Requisito	Risultato
Impostazione del codice super master reset	<p>Premere e tenere premuto 0 per 3 secondi </p> <p>Inserire il codice predefinito 55555555 e tenere premuta l'ultima cifra per 3 secondi    Il LED rimarrà acceso.</p> <p>Premere 0 </p> <p>Inserire il nuovo codice a 8 cifre </p> <p>Reinserire il nuovo codice a 8 cifre </p> <p>Il LED si spegne</p>	<p>Impostazione.</p> <p>Deve essere effettuata prima che il Manager modifichi la propria combinazione.</p>	<p>Il Codice super master reset è disponibile per l'uso.</p>
Apertura della serratura	<p>Inserire la combinazione attiva </p> <p>Aprire il contenitore</p>	<p>Manager o utente</p>	<p>La serratura è aperta. Entro 4 secondi il catenaccio può essere ritirato.</p>

Modifica della combinazione	Si consiglia di eseguire questa operazione con il contenitore aperto.	Manager o utente	La combinazione viene modificata.
	<p>Metodo 1:</p> <p>Inserire 000000 </p> <p>Inserire la combinazione esistente (ad es. 123456)  Il LED rimarrà acceso.</p> <p>Inserire la nuova combinazione (ad es. 654321) </p> <p>Reinserire la nuova combinazione (ad es. 654321) </p> <p>Il LED si spegne</p> <p>OPPURE</p>		
	<p>Metodo 2:</p> <p>Inserire la combinazione esistente (ad es. 123456). Tenere premuta l'ultima cifra per 3 secondi   Il LED rimarrà acceso.</p> <p>Premere 0</p> <p>Inserire la nuova combinazione (ad es. 654321) </p> <p>Reinserire la nuova combinazione (ad es. 654321)  Il LED si spegne</p>		
	Testare la combinazione prima di chiudere il contenitore.		
Attivazione degli utenti Comando 1	<p>Inserire la combinazione Manager e tenere premuta l'ultima cifra per 3 secondi   Il LED rimarrà acceso.</p> <p>Premere 1 </p> <p>Inserire la nuova combinazione utente </p> <p>Reinserire la nuova combinazione utente </p> <p>Testare la combinazione</p> <p>Il LED si spegne</p>	Manager	Il nuovo utente è attivo con la combinazione.
Disattivazione degli utenti Comando 2	<p>Inserire la combinazione Manager e tenere premuta l'ultima cifra per 3 secondi    Il LED rimarrà acceso</p> <p>Premere 2 </p> <p>Il LED si spegne</p>	Manager	L'utente è disattivato. La combinazione viene conservata ma non è attiva.
Ripristino degli utenti Comando 1	<p>Inserire la combinazione Manager e tenere premuta l'ultima cifra per 3 secondi    Il LED rimarrà acceso</p> <p>Premere 1 </p> <p>Il LED si spegne</p>	Manager	L'utente disattivato è attivo con la combinazione esistente.
Eliminazione degli utenti Comando 3	<p>Inserire la combinazione Manager e tenere premuta l'ultima cifra per 3 secondi    Il LED rimarrà acceso</p> <p>Premere 3 </p> <p>Il LED si spegne</p>	Manager	L'utente viene eliminato. La combinazione viene cancellata.
Resettare la serratura con il codice super master reset	<p>Premere e tenere premuto 0 per 3 secondi </p> <p>Inserire il codice super master reset e tenere premuta l'ultima cifra per 3 secondi   </p> <p>Premere 8 </p> <p>Il LED si spegne</p>	Impostare il codice super master reset.	La combinazione super master rimane invariata. La combinazione Manager è 123456. Non esiste alcuna combinazione utente.

Altre funzioni

Inserimento errato:

L'inserimento di 4 combinazioni errate consecutive fa scattare un periodo di penalità sul ritardo di 5 minuti. Durante questo periodo di penalità:

- Il LED del tastierino lampeggia ogni 10 secondi.
- Il tastierino non risponde all'uso dei tasti numerici.

Dopo un ritardo di 5 minuti, l'inserimento di 2 combinazioni errate consecutive fa scattare un ulteriore periodo di penalità di 5 minuti. Ciò si verificherà finché non viene inserita una combinazione valida.

Batteria scarica/sostituzione della batteria

Si consiglia di sostituire le batterie una volta all'anno. Utilizzare solo batterie alcaline da 9 volt di alta qualità.

Avviso di batteria scarica – Il tastierino ripete il segnale 5 volte durante l'apertura della serratura.  x5
Questo avviso indica che la batteria è scarica e deve essere sostituita.

Avviso di batteria criticamente scarica - Il tastierino risponde alla pressione di qualsiasi tasto ripetendo questo segnale 10 volte  x10

Questo avviso indica che la serratura non può essere utilizzata in modo sicuro. È necessario sostituire le batterie prima di poter utilizzare la serratura.

Reset meccanico con Reset box

Il reset meccanico può essere eseguito utilizzando la Reset Box LA GARD (codice pezzo 704065). Quando si effettua i reset utilizzando la Reset Box della Serie 700, è possibile riportare la serratura alle impostazioni predefinite:

- Il codice super master reset tornerà al valore predefinito 55555555 e deve essere impostato prima di modificare la combinazione Manager.
- La combinazione Manager tornerà al valore predefinito 123456.
- Non esisterà alcun utente attivo.

Una volta che la Reset box è collegata a una serratura di sicurezza, gli utenti cancellati non potranno essere recuperati. Tutte le impostazioni verranno riportate ai valori predefiniti. Mentre la Reset box è collegata alla serratura, TUTTE le comunicazioni provenienti dal tastierino vengono respinte. L'accesso all'area protetta DEVE essere mantenuto (tenere aperta la porta di accesso) finché la Reset box non viene scollegata dalla serratura. Se la porta di accesso è chiusa, è necessario forare la serratura per riaprirla.

Per eseguire un reset utilizzando la Reset box

1. Rimuovere le batterie o scollegare la serratura da qualsiasi fonte di alimentazione.
2. Tenere premuto il tasto 0 per 10 secondi per scaricare l'eventuale energia residua.
3. Collegare la Reset box alla porta BAT della serratura di sicurezza.
4. Il LED della Reset box si accende per circa 3 secondi e si spegne al termine del reset. Non scollegare il box prima che il reset sia stato completato.
5. Scollegare la Reset box dalla serratura di sicurezza.
6. Una volta eseguita correttamente la reimpostazione, la combinazione Manager tornerà al valore predefinito 123456 e il codice di super master reset tornerà al valore predefinito 55555555.

7. Ricollegare l'alimentazione alla serratura. Effettuare un test aprendo la serratura con la combinazione Manager predefinita, 123456. Nota: se il LED della Reset box non si accende. Scollegare la Reset box e ripetere i passaggi 1 e 2.

Aggiornamento firmware

Quando sarà disponibile un nuovo firmware, i file saranno a disposizione per gli utenti del software LA GARD. Utilizzando il client software LA GARD, è possibile aggiornare il firmware del tastierino e della serratura. Per aggiornare il firmware della serratura e del tastierino alla versione attuale, il Manager dovrà disporre di un PC con il software della Serie 700, di un dongle USB della Serie 700 (codice pezzo 7047040) e di un cavo da USB a Mini USB (codice pezzo 203325).





1. Collegare il tastierino al PC. Collegare il dongle USB della Serie 700 alla porta USB del PC. Collegare la porta USB del cavo al dongle. Collegare quindi la Mini USB alla porta sul tastierino della serratura.
2. Inserire la combinazione Manager e tenere premuta l'ultima cifra per 3 secondi. Il LED rimane acceso.
3. Premere 6. Il LED rimane acceso. Nota: l'unità è in modalità di caricamento del firmware per circa 60 secondi. Durante questo periodo, l'unità ignorerà qualsiasi input proveniente dal tastierino per consentire la comunicazione tra il software e l'unità.
4. Utilizzare il software per selezionare e caricare il file del firmware 700 BASIC più recente. Il LED rimane acceso finché non viene stabilita la connessione. Se non viene stabilita una connessione entro 60 secondi, il sistema va in time out e il LED si spegne. Una volta stabilita la connessione, il LED del tastierino lampeggia in verde durante l'intero processo di aggiornamento.
5. Il LED del tastierino smette di lampeggiare in verde per segnalare che l'aggiornamento del firmware è stato completato.

Nota: Le serrature e i tastierini 700 Basic sono compatibili solo con il firmware 700 Basic. Il firmware 700 Basic non è compatibile con altri modelli della Serie 700. Se viene scelto un firmware incompatibile, il software della Serie 700 mostrerà un errore e manterrà la connessione finché non viene selezionato il firmware compatibile. Per eliminare l'errore, selezionare il firmware adatto e completare l'aggiornamento.

Se viene selezionato un comando incompatibile, è possibile che la serratura risponda con un LED rosso che può rimanere acceso fino a 20 secondi. Durante questo periodo il tastierino non risponde alla pressione dei tasti.

Appendice D Serie LA GARD 700 Configurazione semplice: 702 con 1 Manager/1 utente Standard/combinazione a 6 cifre









Suggerimenti per la navigazione

























- Premendo un qualsiasi tasto si riattiva il sistema. I comandi seguenti sono affiancati dal simbolo  in quanto si tratta del tasto principale per riattivare il sistema. Se non è necessario, la serratura risponderà con un breve lampeggiamento rosso e un bip basso che indica che la serratura sta ignorando INVIO e attende il comando #.
- Il tasto # durante una sequenza di comandi annulla la sequenza.
- Iniziare una nuova stringa di comando aperta inserendo ID e combinazione.
-  Di solito Invio conferma i tasti premuti in precedenza.
- Il comando # corretto riceverà una risposta con 
- Il comando # non riuscito corrisponde a una risposta sotto forma di 
- L'indicatore luminoso resterà verde durante l'inserimento di un comando #. Questa luce si spegnerà non appena il comando viene annullato o completato.

Comandi di installazione iniziale (per 1 Manager/1 utente Standard).

I comandi seguenti sono affiancati dal simbolo  in quanto si tratta del tasto principale per riattivare il sistema. Se non è necessario, la serratura risponderà con un breve lampeggiamento rosso e un segnale acustico basso che indica che la serratura sta ignorando INVIO e attende il comando #.

I seguenti Eventi di Verifica non sono registrati nei modelli 701.















	Azione	Stringa di comando	Risultato
Aprire il contenitore utilizzando il codice di apertura predefinito di fabbrica, 1. Tenere il contenitore aperto durante l'esecuzione di questi comandi di configurazione.			
Passaggio n.1 Installazione con utente preconfigurato	Aggiungere manager preconfigurato: #50 Modificare combinazione master: #52 Installare la serratura: #22	 #50    #52 00 (ID) 12345678 (Combinazione) 00 (ID) _ _ _ _ _ _ _ _ (Nuova combinazione a 8 cifre) 00 (ID _ _ _ _ _ _ _ _ (Nuova combinazione)   [#22] + [00] + [Combinazione a 8 cifre]  	Tastierino:  Serratura: Installata con Utente Manager 01 Attivato, Combinazione = 123456, Privilegi: gli utenti dovrebbero modificare la combinazione al primo utilizzo. Verifica: Evento 5 & 14 Registrato

Passaggio n.2	Aggiungere utente Standard con Sola apertura: #50	Utente standard  #50 00 (ID) _ _ _ _ _ _ (Nuova combinazione Master) 02 (ID) 123456 (Combinazione) 2 1  Privilegio sola apertura	Tastierino:       Serratura: nuovo utente con privilegi di apertura, gli utenti dovrebbero modificare la combinazione al primo utilizzo. Verifica: Evento 14 Registrato
Passaggio n.3 Modificare le combinazioni (consigliato)	Modificare la combinazione Manager: #52 Modificare la combinazione utente Standard: #52	 #52 01 (ID) 123456 (Combinazione) 01 (ID) _ _ _ _ _ _ (Nuova combinazione a 6 cifre) 01 (ID) _ _ _ _ _ _ (Nuova combinazione)   #52 02 (ID) 123456 (Combinazione) 02 (ID) _ _ _ _ _ _ (Nuova combinazione a 6 cifre) 02 (ID) _ _ _ _ _ _ (Nuova combinazione) 	Tastierino:       Serratura: Combinazione modificata Verifica: Evento 14 Registrato Tastierino:       Serratura: Combinazione modificata Verifica: Evento 14 Registrato































Altre impostazioni delle funzioni di sistema

I comandi seguenti sono affiancati dal simbolo  in quanto si tratta del tasto principale per riattivare il sistema. Se non è necessario, la serratura risponderà con un breve lampeggiamento rosso e un segnale acustico basso che indica che la serratura sta ignorando INVIO e attende il comando #.

I seguenti Eventi di Verifica non sono registrati nei modelli 701.

Azione	Stringa di comando	Requisito	Risultato
Imposta/Modifica Lunghezza della Combinazione: #11	 #11 00 (ID) _ _ _ _ _ _ (Combinazione) 6  per 6 cifre	Solo Master Nota: effetto sulle combinazioni degli utenti esistenti	Tastierino:       Serratura: Lunghezza della Combinazione modificata per Utenti Manager e Standard. Nota: La lunghezza della Combinazione Master non cambia a partire da 8 caratteri. La modifica della lunghezza della Combinazione avrà un effetto sulle Combinazione degli utenti esistenti. *Utilizzare Master per resettare le combinazioni utente dopo aver modificato la lunghezza della combinazione. Gli utenti dovrebbero pertanto modificare la combinazione al primo utilizzo.
	 #11 00 (ID) _ _ _ _ _ _ (Combinazione) 7  per 7 cifre		
	 #11 00 (ID) _ _ _ _ _ _ (Combinazione) 8  per 8 cifre		
	 #11 00 (ID) _ _ _ _ _ _ (Combinazione) 9  per 9 cifre		















			Verifica: evento 31 registrato.
Impostare Forza modifica combinazione	<p>Forza modifica combinazione On/Off: #17 (Off per impostazione predefinita)</p> <p>Non richiedere modifica della combinazione: 👉 #17 00 (ID) _ _ _ _ _ (Combinazione) 0 👉</p> <p>Richiedere modifica della combinazione: 👉 #17 00 (ID) _ _ _ _ _ (Combinazione) 1 👉</p>	Solo Master	<p>Tastierino: 🌐🌐🌐🔊🔊🔊</p> <p>Serratura: la richiesta di modifica della combinazione al primo utilizzo sarà su On/Off.</p> <p>Verifica: evento 46 registrato.</p>
Impostare il segnalatore acustico su On/Off: #41	<p>👉 #41 _ _ (ID) _ _ _ _ _ (Combinazione) 0 👉 per segnalatore acustico Off</p> <p>👉 #41 _ _ (ID) _ _ _ _ _ (Combinazione) 1 👉 per segnalatore acustico On</p>	Master o Manager	<p>Tastierino: 🌐🌐🌐🔊🔊🔊</p> <p>Serratura: il Segnalatore acustico è su On/Off.</p>
Attiva Aggiornamento FW Porta: #99	👉 #99 _ _ (ID) _ _ _ _ _ (Combinazione) 👉	Master o Manager	<p>Tastierino: 🌐🌐🌐🔊🔊🔊</p> <p>Serratura: il firmware può essere aggiornato tramite software della Serie 700.</p> <p>Verifica: evento 37/38 registrato.</p>
Aprire PC Link: #30	👉 #30 _ _ (ID) _ _ _ _ _ (Combinazione) 👉	Master, Manager o Utente con privilegio	<p>Tastierino: 🌐🌐🌐🔊🔊🔊</p> <p>Il LED verde lampeggia durante il trasferimento dei dati.</p> <p>Serratura: Configurabile tramite software</p> <p>Verifica: Evento 33 & 34 Registrato</p> <p>Nota: i modelli 702 supportano PC LINK Compare, Funzioni di Programmazione e Verifica non disponibili su 701</p>
Impostare la retroilluminazione su On/Off: #40 (solo 702)	<p>👉 #40 _ _ (ID) _ _ _ _ _ (Combinazione) 0 👉 per Off</p> <p>👉 #40 _ _ (ID) _ _ _ _ _ (Combinazione) 1 👉 per On</p>	Master o Manager (solo 702)	<p>Tastierino: 🌐🌐🌐🔊🔊🔊</p> <p>Serratura: la retroilluminazione è su On/Off.</p>
Impostare l'ora locale: #65 (solo 702)	<p>#65 _ _ (ID) _ _ _ _ _ (Combinazione) 👉</p> <p>AAMMGG HHmm</p> <p>AA=anno, MM=mese, GG=giorno, HHmm=ora/minuti (24 ore)</p>	Master o Manager (solo 702)	<p>Tastierino: 🌐🌐🌐🔊🔊🔊</p> <p>Serratura: ora impostata.</p> <p>Verifica: evento 2 registrato.</p>

<p>Attivare/Di-sattivare/Modificare ritardo: #72 (solo 702)</p>	<p>per attivare: #72 __ _ (ID) _ _ _ _ _ _ _ _ _ _ (Combinazione) XX YY ➡</p> <p>XX=minuti di ritardo1-99, YY=minuti finestra di apertura 1-60</p> <p>to disattivare: #72 __ _ (ID) _ _ _ _ _ _ _ _ _ _ (Combinazione) 00 01 ➡</p> <p>00=Minuti di Ritardo, 01=Minuti Finestra di Conferma</p>	<p>Master o Manager (solo 702)</p>	<p>Tastierino:      </p> <p>Serratura: Il ritardo è attivato con il periodo di ritardo e la finestra di apertura selezionati, oppure è disattivato.</p> <p>Verifica: Evento 8 Registrato</p> <p>Nota: se si modificano le impostazioni del ritardo per disattivare o ridurre il periodo di ritardo, la nuova impostazione del ritardo non sarà effettiva finché la serratura non viene aperta correttamente secondo il requisito di ritardo impostato in precedenza.</p>
<p>Consentire cancellazione ritardo (TDO): #73 (solo 702)</p>	<p>#73 00 (ID) _ _ _ _ _ _ _ _ _ _ (Combinazione) 1 ➡ per attivare e consentire TDO</p> <p>#73 00 (ID) _ _ _ _ _ _ _ _ _ _ (Combinazione) 0 ➡ per disattivare e non consentire TDO</p>	<p>Solo Master (solo 702)</p>	<p>Tastierino:      </p> <p>Serratura: cancellazione ritardo attivata/disattivata.</p> <p>Verifica: evento 39/40 registrato.</p>
<p>Configurare segnale d'ingresso: #16 (solo 702)</p>	<p>#16 00 (ID) _ _ _ _ _ _ _ _ _ _ (Combinazione) 0 ➡ Ignorare</p> <p>#16 00 (ID) _ _ _ _ _ _ _ _ _ _ (Combinazione) 1 ➡ Blocco da remoto</p> <p>#16 00 (ID) _ _ _ _ _ _ _ _ _ _ (Combinazione) 2 ➡ TDO remoto</p> <p>#16 00 (ID) _ _ _ _ _ _ _ _ _ _ (Combinazione) 3 ➡ Cancellazione utente doppio</p>	<p>Solo Master (solo 702)</p>	<p>Tastierino:      </p> <p>Serratura: la serratura reagirà al segnale d'ingresso come indicato.</p> <p>Verifica: evento 43 registrato.</p>
<p>Impostare Modalità utente: #12 (solo 702)</p>	<p>#12 00 (ID) _ _ _ _ _ _ _ _ _ _ (Combinazione) 0 ➡ utente singolo</p> <p>#12 00 (ID) _ _ _ _ _ _ _ _ _ _ (Combinazione) 1 ➡ utente doppio, non vale per Manager</p> <p>#12 00 (ID) _ _ _ _ _ _ _ _ _ _ (Combinazione) 2 ➡ utente doppio, vale per Manager</p>	<p>Solo Master (solo 702)</p>	<p>Tastierino:      </p> <p>Serratura: la Modalità utente è impostata secondo quanto definito e selezionato.</p> <p>Verifica: evento 30 registrato.</p>
<p>Attivare/Di-sattivare Modalità Anticoercione: #14 (solo 702)</p>	<p>#14 00 (ID) _ _ _ _ _ _ _ _ _ _ (Combinazione) 0 ➡ per disattivare</p> <p>#14 00 (ID) _ _ _ _ _ _ _ _ _ _ (Combinazione) 1 ➡ per attivare</p>	<p>Solo Master (solo 702)</p>	<p>Tastierino:      </p> <p>Serratura: la Modalità anticoercione è disattivata/attivata</p>

Comandi operativi

I comandi seguenti sono affiancati dal simbolo  in quanto si tratta del tasto principale per riattivare il sistema. Se non è necessario, la serratura risponderà con un breve lampeggiamento rosso e un segnale acustico basso che indica che la serratura sta ignorando INVIO e attende il comando #.

I seguenti Eventi di Verifica non sono registrati nei modelli 701.











































Azione	Stringa di comando	Requisito	Risultato
Modifica della Combinazione: #52	 #52 __ (ID) _ _ _ _ _ (Combinazione) __ (ID) _ _ _ _ _ (Nuova combinazione) __ (ID) _ _ _ _ _ (Nuova combinazione) 	Master, Manager o Utente Standard, Lunghezza della Combinazione 6-9 a seconda di quanto richiesto (Master richiede 8)	Tastierino:       Serratura: Combinazione modificata Verifica: Evento 14 Registrato
Aprire la serratura (Utente Singolo)	 __ (ID) _ _ _ _ _ (Combinazione) Segnale anticoercizione +1/-1 ultima cifra della combinazione (solo 702) Alarm box e Alarm Connectivity richiesti per Allarme silente	Manager o Utente Standard con Privilegio	Tastierino:       Serratura: Apre Verifica: evento 10 registrato per sblocco riuscito. Evento 21 se Sbloccato con TDO Evento 23 se sbloccato con Combinazione anticoercizione. Evento 18 chiavistello ritratto (interruttore chiavistello richiesto). Evento 19 chiavistello esteso (interruttore chiavistello richiesto).

<p>Aprire Serratura (Utente Doppio) (solo 702)</p>	<p>🔊 __ (ID) _ _ _ _ _ (Combinazione) 🔊 __ (ID) _ _ _ _ _ (Combinazione) Segnale anticoercizione +1/-1 ultima cifra della combinazione (solo 702) Alarm box e Alarm Connectivity richiesti per Allarme silente</p>	<p>Manager o Utente Standard con Privilegio</p>	<p>Tastierino: 🌐🌐🌐 🔊🔊🔊 Serratura: Combinazione modificata Verifica: evento 10 registrato per sblocco riuscito. Evento 21 se Sbloccato con TDO Evento 23 se sbloccato con Combinazione anticoercizione. Evento 18 chiavistello ritratto (interruttore chiavistello richiesto). Evento 19 chiavistello esteso (interruttore chiavistello richiesto).</p>
<p>Annullare il ritardo: #74 (solo 702)</p>	<p>#74 __ (ID) _ _ _ _ _ (Combinazione) 🔊</p>	<p>Utente Master, Manager o Standard Il periodo di ritardo deve essere attivo</p>	<p>Tastierino: 🌐🌐🌐 🔊🔊🔊 Serratura: Rimane bloccata. Il Periodo di Ritardo è Terminato. Nessuna Finestra di Apertura sarà avviata.</p>

Comandi Amministrazione Utenti

I comandi seguenti sono affiancati dal simbolo  in quanto si tratta del tasto principale per riattivare il sistema. Se non è necessario, la serratura risponderà con un breve lampeggiamento rosso e un segnale acustico basso che indica che la serratura sta ignorando INVIO e attende il comando #.

I seguenti Eventi di Verifica non sono registrati nei modelli 701.

Azione	Stringa di comando	Requisito	Risultato
Aggiungere Utente Standard: #50	<p>Solo apertura:  #50 __ (ID) _ _ _ _ _ _ _ _ (Combinazione) __ (Nuovo ID) _ _ _ _ _ _ _ _ (Nuova combinazione) 2 1 </p> <p>Solo verifica:  #50 __ (ID) _ _ _ _ _ _ _ _ (Combinazione) __ (Nuovo ID) _ _ _ _ _ _ _ _ (Nuova combinazione) 2 2 </p> <p>Apertura + Verifica:  #50 __ (ID) _ _ _ _ _ _ _ _ (Combinazione) __ (Nuovo ID) _ _ _ _ _ _ _ _ (Nuova combinazione) 2 3 </p> <p>Apertura + TDO:  #50 __ (ID) _ _ _ _ _ _ _ _ (Combinazione) __ (Nuovo ID) _ _ _ _ _ _ _ _ (Nuova combinazione) 2 5 </p> <p>Apertura + Verifica + TDO:  #50 __ (ID) _ _ _ _ _ _ _ _ __ (Combinazione) __ (Nuovo ID) _ _ _ _ _ _ _ _ (Nuova combinazione) 2 7 </p>	<p>Master o Manager</p> <p>La lunghezza della Combinazione deve soddisfare i requisiti</p>	<p>Tastierino:      </p> <p>Serratura: nuovo Utente con Privilegi come indicato. L'Utente dovrebbe modificare la combinazione al primo utilizzo.</p> <p>Verifica: Evento 14 Registrato</p>
Aggiungere Utente Manager: #50	<p>Solo apertura:  #50 __ (ID) _ _ _ _ _ _ _ _ (Combinazione) __ (Nuovo ID) _ _ _ _ _ _ _ _ (Nuova combinazione) 4 1 </p> <p>Solo verifica:  #50 __ (ID) _ _ _ _ _ _ _ _ (Combinazione) __ (Nuovo ID) _ _ _ _ _ _ _ _ (Nuova combinazione) 4 2 </p> <p>Apertura + Verifica:  #50 __ (ID) _ _ _ _ _ _ _ _ (Combinazione) __ (Nuovo ID) _ _ _ _ _ _ _ _ (Nuova combinazione) 4 3 </p> <p>Apertura + TDO:  #50 __ (ID) _ _ _ _ _ _ _ _ (Combinazione) __ (Nuovo ID) _ _ _ _ _ _ _ _ (Nuova combinazione) 4 5 </p> <p>Apertura + Verifica + TDO:  #50 __ (ID) _ _ _ _ _ _ _ _ __ (Combinazione) __ (Nuovo ID) _ _ _ _ _ _ _ _ (Nuova combinazione) 4 7 </p>	<p>Solo Master Manager deve essere creato da Master</p> <p>La lunghezza della Combinazione deve soddisfare i requisiti</p>	<p>Tastierino:      </p> <p>Serratura: nuovo utente con privilegi come indicato, l'utente dovrebbe modificare la combinazione al primo utilizzo.</p> <p>Verifica: Evento 14 Registrato</p>
Attivare/Disattivare Utente: #54	<p> #54 __ (ID) _ _ _ _ _ _ _ _ (Combinazione) __ (Utente da modificare) 0  per disattivare l'utente</p> <p> #54 __ (ID) _ _ _ _ _ _ _ _ (Combinazione) __ (Utente da modificare) 1  per attivare l'utente</p>	<p>Master o Manager</p> <p>Manager deve essere gestito da Master</p>	<p>Tastierino:      </p> <p>Serratura: utente attivato/disattivato.</p> <p>Verifica: Evento 14 Registrato</p>

























Modifica Privilegi Utente: #55	Solo apertura: 🔄 #55 __ (ID) _ _ _ _ _ (Combinazione) __ (Utente da modificare) 1 🔄 Solo verifica: 🔄 #55 __ (ID) _ _ _ _ _ (Combinazione) __ (Utente da modificare) 2 🔄 Apertura + verifica: 🔄 #55 __ (ID) _ _ _ _ _ (Combinazione) __ (Utente da modificare) 3 🔄 Apertura + TDO: 🔄 #55 __ (ID) _ _ _ _ _ (Combinazione) __ (Utente da modificare) 5 🔄 Apertura + Verifica + TDO: 🔄 #55 __ (ID) _ _ _ _ _ (Combinazione) __ (Utente da modificare) 7 🔄	Master o Manager I privilegi del Manager devono essere modificati da Master	Tastierino: 🌐🌐🌐🔊🔊🔊 Serratura: Privilegio dell'Utente modificato come indicato Verifica: Evento 14 Registrato
Cancella utente: #56	🔄 #56 __ (ID) _ _ _ _ _ (Combinazione) __ (Utente da cancellare)	Master o Manager Manager deve essere cancellato da Master	Tastierino: 🌐🌐🌐🔊🔊🔊 Serratura: Utente cancellato Verifica: Evento 14 Registrato
Resettare Combinazione Utente: #57	🔄 #57 __ (ID) _ _ _ _ _ (Combinazione) __ (ID da resettare) _ _ _ _ _ (Nuova combinazione) __ (ID da resettare) _ _ _ _ _ (Nuova combinazione) 🔄	Master o Manager Manager deve essere resettato da Master La lunghezza della Combinazione deve soddisfare i requisiti	Tastierino: 🌐🌐🌐🔊🔊🔊 Serratura: L'Utente avrà una nuova Combinazione Iniziale. L'Utente deve modificare la combinazione al primo utilizzo Verifica: Evento 14 Registrato

Disinstallare/Reinstallare/Resettare Tastierino e Serratura

I comandi seguenti sono affiancati dal simbolo 🔄 in quanto si tratta del tasto principale per riattivare il sistema. Se non è necessario, la serratura risponderà con un breve lampeggiamento rosso e un segnale acustico basso che indica che la serratura sta ignorando INVIO e attende il comando #.

I seguenti Eventi di Verifica non sono registrati nei modelli 701.

Azione	Stringa di comando	Requisito	Risultato
Reinstallare Tastierino: #32	🔄 #32 __ (ID) _ _ _ _ _ (Combinazione) 🔄	Privilegio di Apertura Richiesto	Tastierino: lampeggiamenti rossi e verdi alternati indicano che lo stesso modello di tastierino non è accoppiato, operazione riuscita segnalata da 🌐🌐🌐🔊🔊🔊 Serratura: serratura Installata sul tastierino. Verifica: evento 17 registrato.

Disinstallare la serratura: #23	 #23 00 (ID) _ _ _ _ _ (Combinazione) 	Solo Master	Tastierino:       Serratura: non più installata sul tastierino, tutte le impostazioni sono conservate. Verifica: evento 11 registrato.
Resettare serratura: #25	 #25 00 (ID) _ _ _ _ _ (Combinazione) 	Solo Master	Tastierino:       Serratura: La combinazione Master è resettata a 12345678, tutti gli utenti sono stati cancellati, tutte le Impostazioni predefinite di fabbrica sono state ripristinate, la serratura verrà disinstallata dal tastierino. Verifica: evento 4 registrato.
Installare la serratura: #22	 #22 00 (ID) _ _ _ _ _ (Combinazione) 	Disinstallata: la combinazione master è stata modificata rispetto a quella predefinita.	Tastierino:       Serratura: Installato Verifica: evento 5 registrato.



LA GARD 700 Series

Support Documents:

Installation Manuals

LA GARD 700 Series Battery Box Installation Box

LA GARD 700 Series Keypad Installation Guide

LA GARD 700 Series Multiplexer Installation Box

LA GARD 700 Series Power Supply Installation Guide

LA GARD 700 Series Reset Box Installation Box

LA GARD 700 Series Safe Lock Installation Guide

LA GARD 700 Series Alarm Box Installation Guide

LA GARD 700 Series Installation Best Practices

Brochures and Spec Sheets:

LA GARD 700 Series Brochure

LA GARD 700 Series All Model Spec Sheet

LA GARD 700 Series Model 702 Spec Sheet

LA GARD 700 Series Model 703 Spec Sheet

LA GARD 700 Series Model 704 Spec Sheet

LA GARD 700 Series Model 705 Spec Sheet

Operation Manuals:

LA GARD 700 Series – System User Guide

LA GARD 700 Series – Software Installation & Registration Guide (EN)



dormakaba YouTube Channel

Support Videos:

Play list: dormakaba Safe Locks (12 Video Playlist)
www.youtube.com/playlist?list=PLbUIGrItJi1LldY-EqbSlfUqW0bh9cttp

Sales Support:

sales.safelocks.us@dormakaba.com

Technical Support Contact Information:

customer-service-kml.us@dormakaba.com
8am-8pm EST, +1 888 950 4715

Come possiamo aiutarti?

Qualche domanda? Saremo lieti di consigliarvi.

Contattaci: sales.safelocks.us@dormakaba.com

SERIE LA GARD 700

Guía del sistema para el usuario para los modelos 700 Basic -705



Índice

1 Introdução	6
1.1 Padrões aprovados.....	6
1.2 Precauções elétricas	7
1.3 Ferramentas.....	7
2 Layout típico do sistema (simples e multi)	8
2.1 Hardware da fechadura para cofres	9
2.2 Componentes do sistema	9
2.2.1 Teclado	9
2.2.2 Multiplexador.....	9
2.2.3 Fechadura para cofre	9
2.2.4 Adaptador de CA	9
2.2.5 Caixa da bateria.....	9
2.2.6 Caixa de alarmes	9
2.2.7 Caixa de redefinição	10
2.2.8 FOB	10
2.2.9 Considerações sobre alimentação.....	10
2.3 Introdução	11
3 Como usar o sistema	11
3.1 Definições de modelos de teclados	11
3.2 Teclado – Layout, uso e configurações	14
3.2.1 Layout e uso geral do teclado.....	14
3.2.2 Uso de um teclado com visor.....	14
3.2.3 Uso de um teclado sem visor – Comandos #	17
3.3 Funções do sistema	18
3.3.1 Informações do sistema (somente teclados com visor).....	19
3.3.2 Modo de retroiluminação.....	19
3.3.2.1 Modo de retroiluminação – Teclado com visor.....	19
3.3.2.2 Modo de retroiluminação – Teclado 702 (sem visor).....	20
3.3.3 Modo do indicador sonoro.....	20
3.3.3.1 Modo do indicador sonoro – Teclado com visor.....	20
3.3.3.2 Modo do indicador sonoro – Teclado sem visor.....	20
3.3.4 Comprimento da combinação.....	20

3.3.4.1 Comprimento da combinação – Teclado com visor.....	21
3.3.4.2 Comprimento da combinação – Teclado 702.....	21
3.3.5 Forçar alteração da combinação.....	21
3.3.5.1 Forçar alteração da combinação – Teclado com visor.....	21
3.3.5.2 Forçar alteração da combinação – Teclado 702.....	21
3.3.6 Modo de usuário.....	22
3.3.6.1 Modo de usuário – Teclado com visor.....	22
3.3.6.2 Modo de usuário – Teclado 702.....	22
3.3.7 Modo de credencial (somente modelos 703B, 704B e 705).....	22
3.3.8 Modo de alarmes (alarme silencioso).....	23
3.3.8.1 Modo de alarmes – Teclado com visor.....	23
3.3.8.2 Modo de alarmes – Teclado 702.....	23
3.3.9 Sinal de entrada.....	24
3.3.9.1 Sinal de entrada – Teclado com visor.....	24
3.3.9.2 Sinal de entrada – Teclado 702.....	25
3.3.10 Abrir para alterar (Open 2 Change).....	25
3.3.10.1 Abrir para alterar (Open 2 Change) - Teclado com visor.....	25
3.3.10.2 Abrir para alterar (Open 2 Change) - Teclado 702.....	25
3.4 Usuários.....	25
3.4.1 Tipos de usuários da fechadura.....	25
3.4.1.1 Mestre.....	25
3.4.1.2 Gerente.....	26
3.4.1.3 Usuários padrão.....	26
3.4.2 Privilégios do usuário.....	27
3.4.2.1 Privilégios do usuário – Acessar fechadura.....	27
3.4.2.2 Privilégios do usuário – Auditar fechadura.....	27
3.4.2.3 Privilégios do usuário – Anulação do tempo de retardo com combinação.....	27
3.4.2.4 Privilégios do usuário – Anulação do tempo de retardo com credencial FOB.....	27
3.4.3 Atribuição de IDs e privilégios de usuário.....	31
3.4.3.1 Adicionar usuário – Teclado com visor.....	31
3.4.3.2 Adicionar usuário – Teclado 702.....	31
3.4.4 Editar usuário.....	32
3.4.4.1 Editar usuário – Teclado com visor.....	32
3.4.4.2 Editar usuário – Teclado 702.....	33
3.4.5 Excluir usuário.....	34
3.4.5.1 Excluir usuário – Teclado com visor.....	34
3.4.5.2 Excluir usuário – Teclado 702.....	34
3.4.5.3 Excluir usuário mestre.....	34

3.5 Instalação (emparelhamento eletrônico) da fechadura e do teclado.....	35
3.5.1 Instalação (emparelhamento eletrônico) da fechadura e do teclado com visor OLED	35
3.5.2 Instalação (emparelhamento eletrônico) da fechadura e do teclado 702.....	35
3.5.2.1 Processo de instalação padrão	35
3.5.2.2 Instalação com usuário pré-configurado	36
3.6 Abrir uma fechadura	37
3.6.3 Abertura de uma fechadura – Teclado com visor	37
3.6.4 Abertura de uma fechadura – Teclado 702	38
3.6.5 Abertura de uma fechadura – Desativação remota	38
3.7 Alteração da combinação	38
3.7.1 Alteração da combinação – Teclado com visor	38
3.7.2 Alteração da combinação – Teclado 702	39
3.8 Reinstalação do teclado	39
3.9 Alteração de hora/data/DST	40
3.9.1 Alteração de hora/data/DST – Teclado com visor	40
3.9.2 Alteração de hora/data/DST – Teclado 702.....	40
3.10 Níveis da bateria	41
3.10.1 Aviso de nível baixo da bateria	41
3.10.1.1 Aviso de nível baixo da bateria – Teclado com visor	41
3.10.1.2 Aviso de nível baixo da bateria – Teclado 702	41
3.10.2 Aviso de nível crítico da bateria	41
3.10.2.1 Aviso de nível crítico da bateria – Teclado com visor	41
3.10.2.2 Aviso de nível crítico da bateria – Teclado sem visor	41
3.10.3 Troca das baterias em nível crítico	42
3.11 Visualização de auditorias (somente teclado com visor).....	42
3.12 Penalidade por tentativa incorreta.....	42
3.13 Fechaduras	43
3.13.1 Instalação física de uma fechadura	43
3.13.2 Desinstalação (desemparelhamento eletrônico) de uma fechadura	43
3.13.2.1 Desinstalação de uma fechadura – Teclado com visor	43
3.13.2.2 Desinstalação de uma fechadura – Teclado 702	43
3.13.3 Redefinição de uma fechadura.....	44
3.13.3.1 Redefinição mestre – Teclado com visor	44
3.13.3.2 Redefinição mestre – Teclado 702	45
3.13.3.3 Redefinição mecânica	45
3.14 Tempo de retardo	45
3.14.1 Ativar/desativar tempo de retardo	45

3.14.1.1 Ativar/desativar tempo de retardo – Teclado com visor	45
3.14.1.2 Modo de contagem de tempo de retardo – Teclado com visor	46
3.14.1.3 Ativar/desativar tempo de retardo – Teclado 702	46
3.14.2 Abertura de uma fechadura durante o tempo de retardo	47
3.14.2.1 Abertura de uma fechadura durante o tempo de retardo – Teclado com visor	47
3.14.2.2 Abertura de uma fechadura durante o tempo de retardo – Teclado 702	47
3.14.3 Cancelar tempo de retardo	47
3.14.3.1 Cancelar tempo de retardo – Teclado com visor	48
3.14.3.2 Cancelar tempo de retardo – Teclado 702	48
3.14.4 Permitir anulação do tempo de retardo	48
3.14.4.1 Permitir anulação do tempo de retardo – Teclado com visor	48
3.14.4.2 Permitir anulação do tempo de retardo – Teclado 702	48
3.14.5 Abertura de uma fechadura durante o tempo de retardo usando anulação com combinação	49
3.14.5.1 Abertura de uma fechadura durante o tempo de retardo usando anulação com combinação – Teclado com visor	49
3.14.5.2 Abertura da fechadura durante o tempo de retardo usando anulação com combinação – Teclado 702	49
3.14.6 Abertura de uma fechadura durante o tempo de retardo usando anulação com FOB	49
3.15 Abertura automática	51
3.15.1 Aspectos da abertura automática	51
3.15.1.1 Interações de abertura automática com outros recursos	52
3.15.1.2 Feedback de abertura automática	52
3.15.1.3 Feedback de abertura automática com nível de bateria baixo ou crítico	53
3.15.2 Configurar a abertura automática – Teclado com visor	54
3.16 Atribuição de programações de bloqueio de horário	54
(somente modelos 704 e 705)	54
3.17 Regras de hora/data nas fechaduras LA GARD 700 Series	55
3.18 Feedback de identificação FOB	56
3.18.1 Feedback de credenciais FOB	56
3.18.2 Indicador de nível baixou ou crítico da bateria do FOB	56
4 Segurança do sistema	57
4.1 Criptografia de dados	57
4.2 Gerenciamento da combinação inicial	57
5 Software LA GARD	58
5.1 Adição de um usuário com o software LA GARD	58
5.2 Instalação de um usuário no teclado	58

5.3 Atualização do firmware	59
5.4 Recuperar auditorias.....	60
5.5 Adicionar programações de bloqueio de horário usando o software LA GARD (somente modelos 704 e 705)	62
Anexo A: Lista de auditorias.....	63
Anexo B: Notas de versão LA GARD 700 Series	64
Anexo C: Instruções básicas de operação do LA GARD 700 (Parafuso giratório de mão dupla ou Deadbolt).....	71
Anexo D: Configuração simples LA GARD 700 Series: 702 com 1 gerente/1 usuário padrão/combinacão de 6 dígitos	77

1 Introdução

Este manual descreve as informações gerais de uso e programação das fechaduras para cofres de combinação elétrica LA GARD 700 Series modelos 700 Basic-705 e todos os seus componentes, incluindo acessórios e software cliente. Este guia pressupõe que o instalador tenha conhecimento de conceitos elétricos, mecânicos e computacionais, assim como familiaridade com sistemas de fechaduras para cofres e componentes associados. Para a operação confiável e segura do equipamento, observe todas as precauções de segurança descritas neste guia.

1.1 Padrões aprovados

A família de fechaduras para cofres LA GARD está em conformidade com os seguintes padrões aprovados:

- UL 2058 (Fechaduras eletrônicas de alta segurança)
- EN 1300:2018
- Modelo: 705 – FCC ID: 2ASNP-705, IC ID: 24793-705
- Modelo: DKLG70X – FCC ID: 2ASNP-DKLG70X, IC ID: 24793-DKLG70X
- VDS 2395 classe 2, modelos: 700 Basic-704
- SBSC 3880:2015, modelos: 700 Basic-704
- CNPP A2p – Nível B/E, modelos: 700 Basic-704

Observação: Este equipamento foi testado e está em conformidade com os limites de um dispositivo digital classe B, de acordo com a parte 15 das regulamentações da FCC. Esses limites foram elaborados para fornecer proteção razoável contra interferência prejudicial em uma instalação doméstica. Este equipamento gera, usa e pode irradiar energia de radiofrequência e, se não instalado e usado de acordo com as instruções, pode causar interferência prejudicial em comunicações de rádio. No entanto, não há garantia de que essa interferência não irá ocorrer em uma instalação em particular. Se este equipamento causar interferência prejudicial na recepção de rádio e televisão, o que pode ser determinado desligando e ligando o equipamento, o usuário deverá tentar corrigir a interferência seguindo uma ou mais destas medidas:

- Reoriente ou mude a localização da antena receptora
- Aumente a distância entre o equipamento e o receptor
- Conecte o equipamento a uma tomada elétrica de circuito diferente do qual o receptor está conectado
- Consulte o revendedor ou um técnico especialista em rádio/TV para obter ajuda

Alterações ou modificações não expressamente aprovadas pela dormakaba USA Inc. podem anular a autoridade do usuário para operar o equipamento.

Este dispositivo contém transmissores/receptores isentos de licença que cumprem com os padrões RSS isentos de licença de Inovação, Ciência e Desenvolvimento Econômico do Canadá. A operação está sujeita a estas duas condições:

1. Este dispositivo não pode causar interferência.
2. Este dispositivo deve aceitar qualquer interferência, incluindo interferências que possam causar operação indesejada.

L'émetteur/récepteur exempt de licence contenu dans le présent appareil est conforme aux CNR d'Innovation, Sciences et Développement économique Canada applicables aux appareils radio exempts de licence. L'exploitation est autorisée aux deux conditions suivantes :

1. L'appareil ne doit pas produire de brouillage.
2. L'appareil doit accepter tout brouillage radioélectrique subi, même si le brouillage est susceptible d'en compromettre le fonctionnement.

CET APPAREIL EST CONFORME À LA NORME RSS INDUSTRIE CANADA EXEMPT DE LICENCE. Son fonctionnement est soumis aux deux conditions suivantes:(1) Cet appareil ne doit pas provoquer d'interférences(2) Cet appareil doit accepter toute interférence, y compris les interférences pouvant causer un mauvais fonctionnement du dispositif. Cet appareil numérique de la classe [B] respecte toutes les exigences du Règlement sur le matériel brouilleur du Canada.

1.2 Precauções elétricas

Verifique se as baterias alcalinas (onde aplicável) são novas e estão em boas condições. Baterias vazando podem causar danos aos componentes e também sérios danos ao corpo humano. Não ligue a alimentação (onde aplicável) antes de concluir todos os passos da instalação, pois isso pode danificar os componentes. Verifique se todas as fontes de alimentação estão conectadas aos conectores elétricos de aterramento adequados aos códigos locais da edificação. Quando for necessário usar eletricidade da rede de CA, a fonte de alimentação deverá ser instalada de acordo com a NFPA 70 e todos os códigos elétricos aplicáveis.

1.3 Ferramentas

Para a instalação das ferraduras para cofres LA GARD e seus componentes, a dormakaba USA Inc. recomenda ter as seguintes ferramentas em mãos:

- Voltímetro digital
- Alicates de corte e alicates de bico fino
- Conjunto de chaves de fenda
- Furadeira e brocas
- Serra automática (serra de fita, serra manual)
- Passos métricos ou americanos
- Lixa ou ferramenta equivalente
- Todos os documentos de instalação/hardware para referência rápida

2 Layout típico do sistema (simples e multi)

As subseções a seguir analisam os componentes do sistema da fechadura para cofres com os diagramas relacionados. Consulte a documentação individual de cada produto para obter informações mais detalhadas sobre a instalação do hardware e o uso apropriado do dispositivo.

Os diagramas a seguir (Figuras 1 e 2) mostram os layouts completos dos sistemas de travamento simples e multifechaduras. Observe que talvez o seu sistema não inclua todos os componentes mostrados.

Figura 1 - Sistema de fechadura simples



Figura 2 - Sistema de multifechaduras



2.1 Hardware da fechadura para cofres

Os componentes do sistema LA GARD foram testados e se mostraram compatíveis com o sistema LA GARD. Eles não devem ser substituídos. Consulte a documentação individual de cada componente para obter as instruções de montagem, conectividade e instalação. Para que possa oferecer o máximo de segurança, o cofre em si precisa ser apropriado para o hardware da fechadura. Certas marcas e modelos de cofres podem não ser apropriados para este sistema de fechadura para cofres LA GARD. Em caso de dúvidas, consulte o departamento de vendas ou o atendimento ao cliente da dormakaba USA Inc.

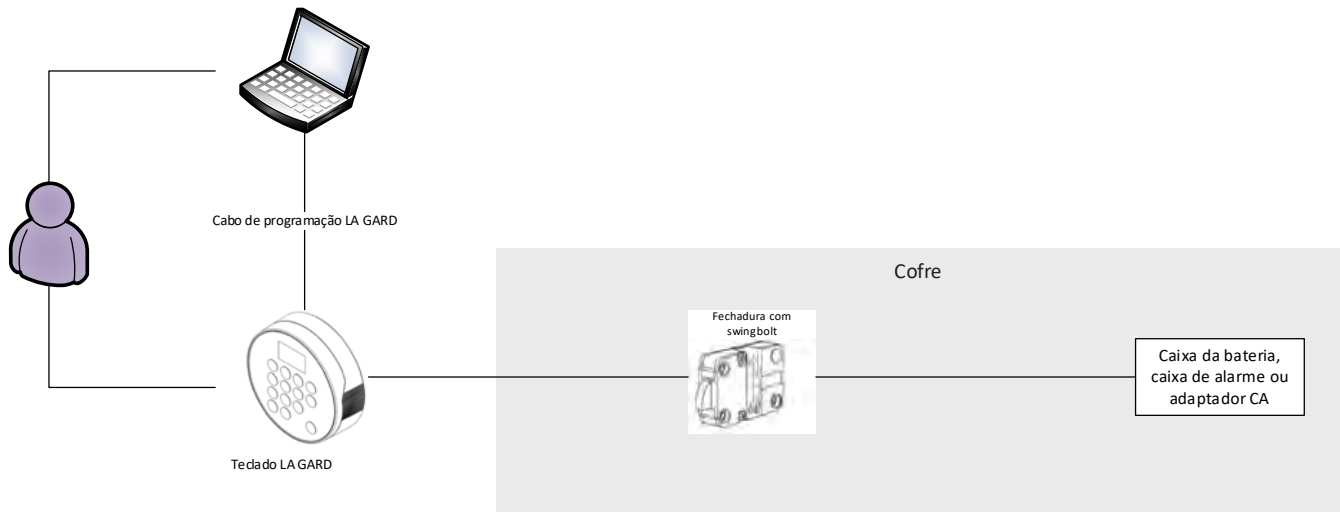
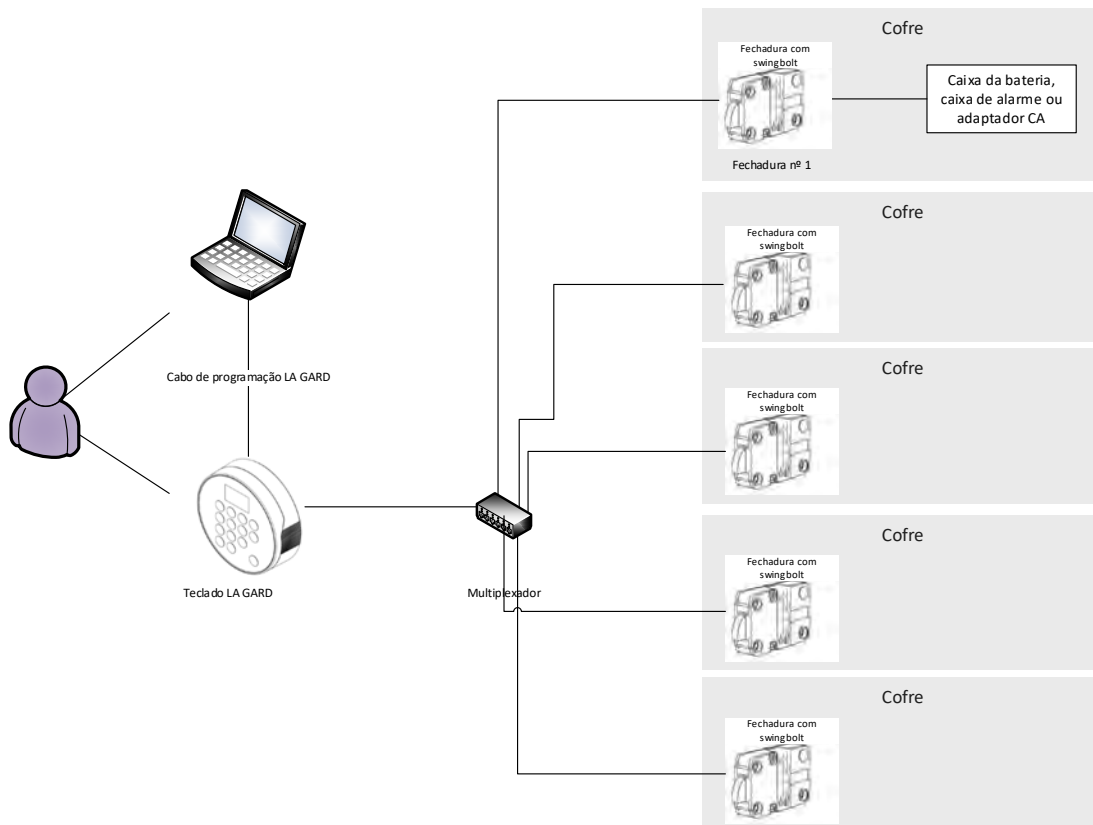
2.2 Componentes do sistema

Cada sistema pode ser diferente, dependendo dos requisitos do cliente. As subseções descritas a seguir abrangem o conjunto completo do sistema de fechaduras para cofres LA GARD.

2.2.1 Teclado

O teclado pode ser de dois tipos: com visor e sem visor. O tipo com visor mostra mensagens na tela, enquanto a versão sem visor dispara uma série de flashes de LED e bipes para mensagens. O teclado é a interface do usuário de todo o sistema. Todos os teclados estão disponíveis nas opções Inviolável e Reparável, o que afetará a forma como o teclado é montado fisicamente. Consulte o Manual de instalação do teclado (documento nº 7033.0322) para obter mais informações.

2.2.2 Multiplexador

O multiplexador é usado em sistemas multifechaduras e permite que várias fechaduras para cofres sejam conectadas ao teclado. Consulte o Manual de instalação do multiplexador (documento nº 7038.0521) para obter mais informações. O multiplexador não foi avaliado pela UL (Underwriters' Laboratories). (Item/nº de pedido 704033, "Multiplexador")

2.2.3 Fechadura para cofre

A fechadura para cofre pode ser do tipo dead bolt, spring bolt ou swing bolt, que trava e destrava quando o teclado recebe as credenciais corretas do usuário. Este sistema de fechaduras apresenta diversos modelos, dependendo da aplicação. Consulte o Manual de instalação da fechadura para cofres (documento nº 7034.1121) para obter mais informações.

2.2.4 Adaptador de CA

O adaptador de CA pode ser usado para alimentar o sistema quando não for apropriado usar apenas as baterias. Consulte o Manual de instalação do adaptador de CA (documento nº 7037.0320) para obter mais informações. (Item/nº de pedido 701107, "Multiadaptador de alimentação por CA")

2.2.5 Caixa da bateria

A caixa da bateria pode servir como alimentação secundária para o sistema LA GARD. Consulte o Manual de instalação da caixa da bateria (documento nº 7035.0421) para obter mais informações. A caixa da bateria não foi avaliada pela UL. (Item/nº de pedido 704055, "Caixa da bateria")

2.2.6 Caixa de alarmes

A caixa de alarmes é um dispositivo de alarme externo cabeado. Se utilizada, a caixa de alarmes deve ser conectada à porta BAT da fechadura nº 1. A caixa de alarmes permite realizar uma entrada de desativação remota que pode bloquear o comando de abertura se a fechadura for acessada. Consulte o manual de

instalação da caixa de alarmes (documento nº 7036.0320) para obter mais informações. A caixa de alarmes não foi avaliada pela UL. (Item/nº de pedido 704045, "Caixa de alarme")

2.2.7 Caixa de redefinição

A caixa de redefinição permite remover usuários e redefinir a combinação mestre. Para redefinir a fechadura, ela deve ser desconectada de qualquer fonte de alimentação (alimentação por CA ou bateria) e alimentada apenas pela caixa de redefinição. A caixa de redefinição deve ser conectada à porta BAT na parte traseira da fechadura para cofre LA GARD. O LED da caixa de redefinição acenderá quando a função de redefinição for realizada. Se uma fechadura já estiver redefinida, a aplicação da caixa de redefinição não acenderá o LED.

A caixa de redefinição só funcionará em conjunto com as fechaduras para cofres LA GARD com uma porta BAT (não funcionará com modelos mais antigos de fechaduras série LG BASIC). Consulte o Manual do usuário da caixa de redefinição (documento nº 7039.0521) para obter mais informações. A caixa de redefinição não foi avaliada pela UL. (Item/nº de pedido 704065, "Caixa de redefinição")

2.2.8 FOB

A FOB é usada como uma credencial Bluetooth® secundária para a combinação do usuário. Ela pode ser registrada no teclado modelo 705 e atribuída a um usuário.

A FOB não foi avaliada pela UL 2058 quanto à conformidade. No entanto, se uma credencial FOB for empregada, é necessário que esteja acompanhada por uma combinação do usuário para abrir uma fechadura. A FOB não pode ser usada como única maneira de operar e abrir a fechadura. (Item/nº de pedido 890165, "FOB [credencial habilitada para bluetooth]")

2.2.9 Considerações sobre alimentação

O sistema fornece alimentação comum para todos os componentes. Desde que seja fornecida alimentação de 9 V CC ao sistema, ele funcionará como desejado. Não é necessário aplicar várias fontes de alimentação a um ou a todos os componentes.

Algumas considerações:

- Os modelos de teclado de perfil padrão exigem duas baterias de 9 V que podem ser inseridas na bandeja.
- Os modelos de teclado de perfil discreto exigem um acessório de caixa de bateria ou adaptador de energia para alimentação. Esses teclados incluem uma conexão de bateria de emergência para aplicar energia externa ao contêiner do cofre.
- O acessório "caixa de bateria LA GARD 700 Series" está disponível para conexão dentro do gabinete de segurança para fornecer alimentação ao sistema.
- A caixa de alarmes série LA GARD 700 pode ser conectada à fechadura principal para fornecer alimentação ao sistema. Essa caixa de alarme precisa estar fisicamente localizada no lado de proteção do gabinete.
- O acessório adaptador de alimentação CA/CC LA GARD 700 Series pode ser usado para aplicar alimentação de linha ao sistema. O adaptador de alimentação pode ser conectado a qualquer porta BAT em uma configuração multifechaduras.
- Em instalações multifechaduras utilizando um multiplexador, é altamente recomendável que o adaptador de alimentação CA/CC seja utilizado.
- Ao redefinir uma fechadura por meio da caixa de redefinição LA GARD 700 Series, é preciso inserir uma bateria de 9 V na caixa de redefinição para aplicar alimentação para o uso de curta duração.

2.3 Introdução

Esta seção descreve o uso normal de um sistema com uma configuração simples, multifechadura/simples ou multiusuário, com referências a várias seções encontradas neste documento.

Siga estes passos para começar a implementar um sistema:

1. **Identificação dos requisitos do sistema**
 - a. Identificar os componentes exigidos do sistema – Revise a [seção 2.2, "Componentes do sistema"](#), para obter os procedimentos de instalação relacionados a cada componente de um sistema. Para sistemas de fechaduras simples, o uso de um multiplexador não é necessário.
 - b. Identificar as funções exigidas do sistema – Revise a [seção 3.3 "Funções do sistema"](#) para obter uma visão geral de como cada usuário está autorizado a usar o sistema.
 - c. Identificar os tipos de usuários e privilégios exigidos – Leia a [seção 3.4.1 "Tipos de usuários da fechadura"](#) e [3.4.2 "Privilégios do usuário"](#) para obter uma visão geral de como cada usuário está autorizado a usar o sistema.
2. **Configurar o sistema**
 - a. Instalar fechaduras (emparelhar eletronicamente) – Leia a [seção 3.5 "Instalar uma fechadura e teclado \(emparelhar eletronicamente\)"](#) para obter instruções sobre como realizar essa etapa.
 - b. Adicionar usuários – Leia a [seção 3.4.3 "Atribuição de IDs de usuário e privilégios"](#) para obter instruções sobre como adicionar todos os usuários não mestres.
 - c. Alterar combinação do usuário mestre – Leia a [seção 3.7 "Alterar combinação"](#) para obter instruções sobre como alterar a combinação do usuário mestre.
3. **Personalizar o sistema**
 - a. Para os teclados modelo 702-705, Definir a data e a hora – Leia a [seção 3.9 "Alterar a hora/data/DST"](#) para obter instruções sobre como definir ou redefinir a hora.
 - b. Configurar outras funções do sistema – Instruções para configurar as opções personalizadas são fornecidas na [seção 3.3 "Funções do sistema"](#).

3 Como usar o sistema

Esta seção descreve como usar o sistema instalado e como executar funções específicas. Observe que talvez a sua instalação não inclua todos os componentes descritos nesta seção.

3.1 Definições de modelos de teclados

Tabela 1 – Definições de modelos de teclados

	Modelo 700 Basic	Modelo 702, 702D	Modelo 703, 703B	Modelo 704, 704B	Modelo 705
Teclado com visor OLED (1,28 pol., monocromático, 128 x 64)	Não	Somente 702D	Sim	Sim	Sim
Tipos de fechaduras compatíveis ‡(Swing Bolt, Dead Bolt, Spring Bolt)	Swing Bolt, Dead Bolt	‡Todos	‡Todos	‡Todos	‡Todos

	Modelo 700 Basic	Modelo 702, 702D	Modelo 703, 703B	Modelo 704, 704B	Modelo 705
Núm. máx. do total de usuários <small>(inclui usuários mestres e gerentes)</small>	2	30	30	50	100
Núm. máx. de usuários mestres	1 (opcional)	1	1	1	1
Núm. máx. de gerentes	1	1	1	2	2
Nº de fechaduras	1	1	2	5	5
Modo de dois usuários	Não	Sim	Sim	Sim	Sim
Função de redefinição	Sim	Sim	Sim	Sim	Sim
Tempo de retardo	Não	0-99 Min.	0-99 Min.	0-99 Min.	0-99 Min.
Janela de confirmação	Não	1-60 Min.	1-60 Min.	1-60 Min.	1-60 Min.
Anulação do tempo de retardo (TDO)	Não	Sim	Sim	Sim	Sim
TDO com FOB chave BLE	Não	Não	Não	Não	Sim
Programável no teclado	Sim	Somente 702D	Sim	Sim	Sim
Programável pelo PC	Não	Sim	Sim	Sim	Sim
Eventos de auditoria	Não	500	500	2.000	6.000

	Modelo 700 Basic	Modelo 702, 702D	Modelo 703, 703B	Modelo 704, 704B	Modelo 705
Ver pista de auditoria	Não	Somente 702D	Sim	Sim	Sim
Pista de auditoria para baixar	Não	Sim	Sim	Sim	Sim
Alarme silencioso	Não	Sim	Sim	Sim	Sim
Comprimento da combinação	6	11 (2id + 6-9)	11 (2id + 6-9)	11 (2id + 6-9)	11 (2id + 6-9)
Teclado com retroiluminação	Sim	Sim	Sim	Sim	Sim
Opção* bolt switch	Não	Sim	Sim	Sim	Sim
Penalidade por tentativa incorreta	Sim	Sim	Sim	Sim	Sim
Alimentação da bateria	2 x 9 V	2 x 9 V	2 x 9 V	2 x 9 V	2 x 9 V
Opção perfil discreto	Não	Sim	Sim	Sim	Não
Opção* alimentação por CA	Sim	Sim	Sim	Sim	Sim
VdS 2396 – Classe 2	Sim	Sim	Sim	Sim	Não
UL 2058 – UL Tipo 1	Sim	Sim	Sim	Sim	Sim
EN1300 – Nível B	Sim	Sim	Sim	Sim	Não
SBSC – 3880-2015	Sim	Sim	Sim	Sim	Não

	Modelo 700 Basic	Modelo 702, 702D	Modelo 703, 703B	Modelo 704, 704B	Modelo 705
CNPP q2p – Nível B/E	Sim	Sim	Sim	Sim	Não
Programação de bloqueio de horário	Não	Não	Não	Sim	Sim
Duas credenciais	Não	Não	Somente 703B	somente 704B	Sim
Garantia	2 anos da data fabricação	2 anos da data fabricação	2 anos da data fabricação	2 anos da data fabricação	2 anos da data fabricação
Garantia estendida*	Sim	Sim	Sim	Sim	Sim
Firmware atualizável	Sim	Sim	Sim	Sim	Sim
Lingueta retraída para fazer alterações	Não	Sim	Sim	Sim	Sim

*Vendida separadamente

3.2 Teclado – Layout, uso e configurações

3.2.1 Layout e uso geral do teclado

Abaixo está uma lista de botões e suas funções no teclado:

- Teclado numérico – Pode ser usado para digitação de combinações do usuário, comandos # (para teclados sem visor) e funções opcionais específicas na tela (para teclados com visor)
- Tecla sustenido (#) – É usada para voltar a uma tela anterior ou para "acordar" o teclado sem digitar um número
- Setas para cima e para baixo (↕) – Usadas para navegar nas opções (para teclados com visor)
- Tecla Enter (↵) – Confirma uma seleção ou conclui uma sequência de comandos

3.2.2 Uso de um teclado com visor

Para entrar no menu principal, pressione qualquer botão não numérico seguido por suas credenciais do usuário.

Abaixo segue uma tabela descrevendo cada configuração e subconfiguração do menu dentro da interface do visor do teclado. Observe que o menu disponível muda de acordo com a função e/ou os privilégios do usuário.

Tabela 2 – Menu "Configurações" (teclado com visor)

Abrir fechadura			Permite que o usuário abra uma fechadura.
Alterar combinação	Nova combinação		Permite que o usuário mude sua combinação.
Hora/Data	Formato de hora		Escolha entre os formatos de hora 12 e 24h.
	Formato de data		Altere o formato de data.
	Definir hora e data		Altere a hora e a data.
	Observar DST		Selecione "Ativar/Desativar" para observar o horário de verão (DST).
Bloquear horário	Atribuir acesso		Determine uma fechadura como 24/7 ou atribua a uma entre duas programações.
	Ver acesso 1		Veja o acesso da programação nº 1.
	Ver acesso 2		Veja o acesso da programação nº 2.
	Ver feriado		Veja os feriados atribuídos.
Auditorias*			Mostra os dados de transações de uma fechadura.
PC Link*			Conecta o teclado a um PC que esteja executando o software cliente LA GARD.
Usuários	Adicionar		Adiciona um usuário com base na ID do usuário.
	Editar		Edita um usuário com base na ID do usuário.
	Excluir		Exclui um usuário com base na ID do usuário.
Sistema	Info do sistema	Teclado	Mostra o status da bateria, a versão do firmware, o modelo e números de série.
		Fechadura	Mostra as versões do firmware, números de série, número de portas e fechaduras e contagem de aberturas.
	Retroiluminação		Ativa ou desativa a retroiluminação.
	Indicador sonoro		Ativa ou desativa o indicador sonoro.

	Modo de contagem de tempos de retardo		Define a contagem ascendente, descendente ou não mostra a hora nos períodos.
	Combinação	Comprimento da combinação	Determina o comprimento de uma combinação.
		Forçar alteração	Determina se os usuários novos precisarão alterar suas combinações depois do primeiro login (escolha Sim/Não)
	Modo de usuário		escolha entre Simples, Anulação do gerente, Duplo e Duplo + Gerente.
	Modo credenciais		Escolha entre simples, duplo e duplo + gerente.
	Modo alarme*		Ativa/desativa o modo de alarme (alarme silencioso).
	Sinal de entrada	Desativar abertura	Configura o sinal de entrada para a função Desativação remota.
		Anulação retardo	Configura o sinal de entrada para a função Anulação do tempo de retardo.
		Anulação dupla	Configura o sinal de entrada para a função Anulação de dois usuários.
	Abrir para alterar (Open 2 Change)		a lingueta precisa estar retraída para que os menus possam ser acessados.
	Fechaduras		Escolha entre "Instalar", "Desinstalar", "Programação bloquear horário", Tempos de configuração de "Tempo de retardo", "Anulação do tempo de retardo" e "Redefinir".
	Atualização FW		Permite a atualização de um firmware quando conectado a um PC que esteja executando o software cliente LA GARD.

*Não avaliado pela UL

3.2.3 Uso de um teclado sem visor – Comandos

Abaixo segue uma tabela descrevendo todos os comandos # e suas funções para teclados sem visor. Para obter mais informações, consulte o [Anexo C](#) e o [Anexo D](#) (contém os comandos # do modelo 702).

Tabela 3 – Comandos # (teclado sem visor)

Definir comprimento da combinação	#11	Abrir PC-Link	#30	Redefinir combinação do usuário	#57
Definir modo de usuário	#12	Reinstalar teclado	#32	Observar DST	#63
Definir alarme (Alarme silencioso)	#14	Ativar/desativar retroiluminação	#40	Definir hora/data	#65
Configuração do sinal de entrada	#16	Ativar/desativar indicador sonoro	#41	Definir valores de tempo de retardo e janelas de abertura	#72
Lingueta retraída para fazer alterações	#18	Adicionar usuário	#50	Definir permissão de TDO	#73
Ativar/desativar regra Forçar alteração da combinação	#17	Alterar própria combinação	#52	Cancelar tempo de retardo	#74
Instalar fechadura	#22	Ativar/desativar usuário	#54	Ativar atualização FW	#99
Desinstalar fechadura	#23	Definir privilégios de fechadura do usuário	#55		
Redefinir teclado	#25	Excluir usuário	#56		

3.3 Funções do sistema

O menu "Sistema" permite que o usuário visualize e altere vários aspectos, como comprimento da combinação, indicador sonoro e retroiluminação, entre outras opções. Abaixo segue uma tabela que descreve as respostas a certos eventos do indicador sonoro, do LED e das mensagens na tela.

Tabela 4 – Indicador sonoro, LED e mensagens na tela

Evento	Indicador sonoro	LED	Mensagens na tela (somente teclados com visor)
Sistema acordado	Bipe alto curto	Flash verde curto	N/A
Pressionamento de tecla	Bipe curto	Flash verde ou vermelho curto	Bipe alto + flash verde = tecla válida Bipe baixo + flash vermelho = tecla inválida
Resposta a comando válida	3 bipes curtos altos	3 flashes verdes curtos	Sucesso
Resposta a comando inválida	3 bipes curtos baixos	3 flashes vermelhos curtos	Mensagem inválida
Penalidade por tentativa incorreta	2 bipes curtos baixos – a cada 10 segundos	2 bipes curtos baixos – a cada 10 segundos	Penalidade por tentativa incorreta
Penalidade por tentativa incorreta terminada	2 bipes curtos altos	2 flashes verdes curtos	
Tempo de retardo	1 bipe baixo – a cada 10 segundos	1 flash vermelho – a cada 10 segundos	Tempo de retardo
Janela de confirmação	1 bipe alto – a cada 10 segundos	1 flash verde – a cada 10 segundos	Janela de confirmação
Nível baixo da bateria	2 bipes baixos	2 flashes vermelhos	Nível baixo da bateria
Nível crítico da bateria	3 bipes longos baixos	3 flashes vermelhos longos	Nível crítico da bateria
Redefinição de mestre	3 bipes curtos altos	3 flashes verdes curtos	Redefinição bem-sucedida
Ligado – Nenhuma fechadura conectada	5 bipes médios-baixos	5 flashes vermelhos médios	Nenhuma fechadura encontrada Desligue e conecte
Ligado – Configuração ruim	5 bipes médios-baixos	5 flashes vermelhos médios	Configuração ruim

Evento	Indicador sonoro	LED	Mensagens na tela (somente teclados com visor)
Ligar/"Acordar" – Fechadura conectada, mas não instalada	1 bipe médio-baixo	LED vermelho sólido	Fechadura detectada
Ligado – Teclado não compatível	1 bipe longo baixo	Flash contínuo/intermitente vermelho e verde	Modelo de teclado incorreto, não é possível instalar
Redefinição de mestre	3 bipes curtos altos	3 flashes verdes curtos	Redefinição bem-sucedida

3.3.1 Informações do sistema (somente teclados com visor)

A tela "Info do sistema" fornece informações relacionadas ao teclado e às fechaduras para cofres conectadas ao sistema, incluindo a versão do firmware e o número do modelo. **Observação:** esta informação está disponível apenas para usuários autorizados.

Siga estes passos para navegar no menu "Info do sistema":

1. Digite uma ID e uma combinação autorizadas.
2. Navegue no menu principal e selecione "Sistema".
3. Selecione "Info do sistema" no submenu.
4. Selecione entre "Teclado" ou "Fechadura".
5. Se "Teclado" estiver selecionado, as informações a seguir estarão disponíveis na tela:
 - "Status da bateria" – Mostra o nível da bateria em porcentagem
 - "Versão do FW" – Mostra a versão atual do firmware no teclado
 - "Modelo" – Mostra o número do modelo do teclado
 - "Número de série da peça 1" e "Número de série da peça 2" – Mostra o número de série do teclado (dividido entre duas telas)
6. Se "Fechadura" estiver selecionada, as informações a seguir estarão disponíveis na tela:
 - "Versão do FW" – Mostra a versão atual do firmware da fechadura para cofres
 - "Número de série da peça 1" e "Número de série da peça 2" – Mostra o número de série da fechadura para cofre (dividido entre duas telas)
 - "Porta | Fechadura" – Representa os números da porta e da fechadura
 - "Contagem de abertura" – Mostra quantas vezes a fechadura para cofre foi aberta

3.3.2 Modo de retroiluminação

A retroiluminação acende sempre que uma tecla é pressionada no teclado. Por padrão, a configuração "Retroiluminação" fica definida como "Desativada" para economizar a energia da bateria (se aplicável).

3.3.2.1 Modo de retroiluminação – Teclado com visor

Siga estes passos para ativar ou desativar o modo de retroiluminação em um teclado com visor:

1. Digite uma ID e uma combinação autorizadas.
2. Navegue no menu principal e selecione "Sistema".

3. Selecione "Retroiluminação" no submenu.
4. Selecione entre "Ativado" e "Desativado" para ativar/desativar o modo de retroiluminação.
5. A mensagem "Modo atualizado com sucesso" aparecerá na tela. O teclado emitirá três bipes e um LED verde piscará quando a operação estiver concluída.

3.3.2.2 Modo de retroiluminação – Teclado 702 (sem visor)

Siga estes passos para ativar ou desativar o modo de retroiluminação em um teclado 702 sem visor:

1. No teclado, digite #40 + ID e combinação do usuário autorizado + Desativar (0) ou Ativar (1) + <tecla Enter> (←).
2. O teclado emitirá três bipes e um LED verde piscará após a conclusão do processo.

3.3.3 Modo do indicador sonoro

O indicador sonoro emite um sinal em certos resultados de funcionamento. O modo do indicador sonoro está ativo (ligado) por padrão. É recomendado deixá-lo ativado para teclados sem visor.

3.3.3.1 Modo do indicador sonoro – Teclado com visor

Siga estes passos para ativar ou desativar o modo do indicador sonoro em um teclado com visor:

1. Digite uma ID e uma combinação autorizadas.
2. Navegue no menu principal e selecione "Sistema".
3. Selecione "Indicador sonoro" no submenu.
4. Selecione entre "Ativado" e "Desativado" para ativar/desativar o modo do indicador sonoro.
5. A mensagem "Modo atualizado com sucesso" aparecerá na tela. O teclado emitirá dois bipes e um LED verde piscará quando a operação estiver concluída.

3.3.3.2 Modo do indicador sonoro – Teclado sem visor

Siga estes passos para ativar ou desativar o modo do indicador sonoro em um teclado sem visor:

1. No teclado, digite #41 + ID e combinação do usuário autorizado + Desativar (0) ou Ativar (1) + <tecla Enter> (←).
2. O teclado emitirá um bipe e um LED verde piscará três vezes após a conclusão do processo.

AVISO: uma vez desativado o modo do indicador sonoro, não haverá sinais audíveis para comandos bem ou malsucedidos.

3.3.4 Comprimento da combinação

O comprimento da combinação pode ser alterado para um comprimento de 6 a 9 dígitos, inclusive. Esse recurso só pode ser modificado por um usuário mestre. Ele só se aplica a usuários não mestres. Uma combinação mestre sempre terá 8 dígitos. Por padrão, o comprimento da combinação para usuários não mestres é de 6 caracteres.

Observação: o 700 Basic tem apenas 6 dígitos e 8 dígitos para Redefinição de mestre

AVISO: Se o comprimento da combinação for alterado depois da inserção de usuários no sistema, esses usuários precisarão redefinir suas combinações antes que possam realizar qualquer operação. Depois que a combinação do usuário for redefinida, ele precisará alterar sua combinação novamente para poder usar o sistema. Como o usuário mestre é o único cuja combinação não é afetada pela alteração no comprimento da combinação, o mestre deve redefinir as combinações dos outros usuários. Quando uma combinação de um gerente for redefinida e alterada novamente, o gerente poderá redefinir as combinações dos outros usuários.

3.3.4.1 Comprimento da combinação – Teclado com visor

Siga estes passos para alterar o comprimento da combinação em um teclado com visor:

1. Digite uma ID e uma combinação autorizadas.
2. Navegue no menu principal e selecione "Combinação".
3. Selecione "Comprimento da combinação" no submenu.
4. Digite o número de dígitos com o teclado. Confirme a seleção com a <tecla Enter> (↵). Para a certificação da UL, a combinação deve ter no mínimo 6 dígitos.
5. O teclado solicitará confirmação, "Tem certeza?". Selecione "Sim".
6. A mensagem "Comprimento atualizado com sucesso" aparecerá na tela. O teclado emitirá três bipes e um LED verde piscará quando a operação estiver concluída.

3.3.4.2 Comprimento da combinação – Teclado 702

Siga estes passos para alterar o comprimento da combinação em um teclado 702:

1. Usando o teclado, digite #11 + ID e combinação do usuário mestre + comprimento do dígito (de 6 a 9) + <tecla Enter> (↵).
2. O teclado emitirá três bipes e um LED verde piscará após a conclusão do processo.

3.3.5 Forçar alteração da combinação

A configuração "Forçar alteração da combinação" é uma regra de segurança que, quando ativada, força os usuários Gerente e Padrão a alterarem suas combinações antes do primeiro uso.

- Em sistemas novos, "Forçar alteração da combinação" está desativado por padrão.
- Essa configuração pode ser ativada/desativada por um usuário mestre.
- A regra "Forçar alteração da combinação" se aplica a usuários recém-adicionados e combinações recém-redefinidas.

3.3.5.1 Forçar alteração da combinação – Teclado com visor

Siga estes passos para alterar a regra "Forçar alteração da combinação" usando um teclado com visor:

1. Digite uma ID e uma combinação autorizadas.
2. Navegue no menu principal e selecione "Sistema".
3. Selecione "Combinação" no submenu.
4. Selecione "Forçar alteração da combinação".
5. Selecione "Sim" para aplicar a regra, ou "Não" para ignorá-la.
6. A mensagem "Atualizado com sucesso" aparecerá na tela. O teclado emitirá três bipes e um LED verde piscará quando a operação estiver concluída.

3.3.5.2 Forçar alteração da combinação – Teclado 702

Siga estes passos para alterar a regra "Forçar alteração da combinação" usando um teclado 702:

1. Usando o teclado, digite #17 + ID e combinação do usuário mestre + 0 (para "Desativado") ou 1 (para "Ativado") + <tecla Enter> (↵)
2. O teclado emitirá um bipe e um LED verde piscará três vezes para indicar que a configuração foi alterada com sucesso.

3.3.6 Modo de usuário

O modo de usuário é uma configuração do sistema que determina quantos usuários e qual classe de usuário pode obter acesso ao teclado e aplica-se a todas as fechaduras conectadas ao sistema. O modo de usuário só pode ser definido pelo mestre.

Tabela 5 - Modos de usuário

Modo	Acesso à fechadura	Notas
Simple	1 usuário de acesso ou 1 gerente	Usuário simples é o modo de usuário padrão para as fechaduras para cofres.
Anulação do gerente	2 usuários de acesso ou 1 gerente	Exige dois usuários (ou um gerente) para autenticação. O alarme pode ser ativado com qualquer uma das combinações do usuário.
Duplo	2 usuários de acesso, 1 usuário de acesso + 1 gerente ou 2 gerentes	Exige 2 IDs não mestres para autenticação. O alarme pode ser ativado com qualquer uma das combinações do usuário.
Duplo + Gerente	1 usuário de acesso + 1 gerente	Exige 1 usuário de acesso e 1 gerente para autenticação. O alarme pode ser ativado com qualquer uma das combinações do usuário.

3.3.6.1 Modo de usuário – Teclado com visor

Siga estes passos para alterar o modo de usuário em um teclado com visor:

1. Digite uma ID e uma combinação autorizadas.
2. Navegue no menu principal e selecione "Sistema".
3. Selecione "Modo de usuário" no submenu.
4. Na lista que aparece, selecione entre "Simple", "Anulação do gerente", "Duplo" ou "Duplo + Gerente".
5. A mensagem "Modo atualizado com sucesso" aparecerá na tela. O teclado emitirá três bipes e um LED verde piscará quando a operação estiver concluída.

3.3.6.2 Modo de usuário – Teclado 702

Siga estes passos para alterar o modo de usuário em um teclado 702:

1. Com o teclado, digite #12 + ID e combinação mestre + Modo de usuário (0 = Usuário simples, 1 = Anulação do gerente, 2 = Usuário duplo, 3 = Usuário duplo + Gerente) + <tecla Enter> (↵)
2. O teclado emitirá três bipes e um LED verde piscará após a conclusão do processo.

3.3.7 Modo de credencial (somente modelos 703B, 704B e 705)

O modo de credencial define o número e o tipo de credenciais necessárias para acesso ao teclado e ao menu "Gerente". O modo de credencial é uma configuração do sistema e se aplica a todas as fechaduras para cofres conectadas ao teclado. Por padrão, o sistema da fechadura para cofres é definido no modo "Credencial simples". O usuário mestre sempre será configurado no modo "Credencial simples" e não será afetado por essa alteração.

Tabela 6 – Modos de credencial

Modo	Acesso à fechadura	Acesso ao menu "Gerente"
Simples	1 usuário de acesso ou 1 gerente	1 gerente
Duplo	1 usuário de acesso + chave FOB ou 1 gerente	1 gerente
Duplo + Gerente	1 usuário de acesso + chave FOB ou 1 gerente + chave FOB	1 gerente + chave FOB

Siga estes passos para alterar o modo de credencial:

1. Digite uma ID e uma combinação autorizadas.
2. Navegue no menu principal e selecione "Sistema".
3. No submenu, selecione "Modo credencial".
4. Na lista que aparece, selecione entre "Simples", "Duplo" ou "Duplo + Gerente".
5. A mensagem "Modo atualizado com sucesso" aparecerá na tela. O teclado emitirá três bipes e um LED verde piscará quando a operação estiver concluída.

3.3.8 Modo de alarmes (alarme silencioso)

Observação: O modo de alarmes (alarme silencioso) não foi avaliado pela UL nem para teclados com visor, nem para teclados sem visor. O modo de alarmes (alarme silencioso) só funcionará se uma caixa de alarmes LA GARD série 700 estiver instalada na porta BAT da fechadura #1.

O modo de alarmes funciona como um alarme silencioso que cria um sinal externo se uma combinação de alarmes for digitada. Uma combinação de alarmes é a combinação do usuário com o último dígito inserido trocado por um número maior ou menor. Por exemplo, a combinação do usuário 1-2-3-4-5-6-7-8 usará a combinação de alarmes 1-2-3-4-5-6-7-7 ou 1-2-3-4-5-6-7-9. Quando a combinação de alarmes é digitada, um alarme silencioso emitirá um sinal e a fechadura abrirá. Na configuração multifechadura, os sinais do alarme só soarão na fechadura principal.

Observação: combinações que terminam em 0 usariam 1 ou 9. Combinações que terminam em 9 usariam 0 ou 8.

3.3.8.1 Modo de alarmes – Teclado com visor

Siga estes passos para ativar/desativar o modo de alarmes em um teclado com visor:

1. Digite uma ID e uma combinação autorizadas.
2. Navegue no menu principal e selecione "Sistema".
3. Selecione "Modo de alarmes" no submenu.
4. Selecione entre "Sim" e "Não" para ativar/desativar o modo de alarmes.
5. A mensagem "Modo atualizado com sucesso" aparecerá na tela. O teclado emitirá três bipes e um LED verde piscará quando a operação estiver concluída.

3.3.8.2 Modo de alarmes – Teclado 702

Siga estes passos para ativar/desativar o modo de alarmes em um teclado 702:

1. Usando o teclado, digite #14 + ID e combinação mestre + modo de alarmes (0 = desativado, 1 = ativado) + <tecla Enter> (↵).
2. O teclado emitirá três bipes e um LED verde piscará após a conclusão do processo.

3.3.9 Sinal de entrada

Um sinal de entrada configurável está disponível nos sistemas que usam teclados dos modelos 702, 703, 704 e 705. Para usar o sinal de entrada, será necessário instalar uma caixa de bateria/alarme (item/nº de pedido 704045).

Quando usado em um sistema multifechaduras, a fechadura 1 monitora o estado desse sinal e, dependendo da configuração, executará uma das seguintes funções quando o sinal for ativado:

- Ignorado - o sinal de entrada não terá efeito na operação do sistema
- Bloqueio/Desativação remota - quando uma solicitação de fechadura aberta for recebida para qualquer fechadura, todas as solicitações para abrir serão bloqueadas, independentemente de qual fechadura-alvo o usuário está tentando abrir. Essa é a configuração padrão.
- Anulação do tempo de retardo - o tempo de retardo de todas as fechaduras do sistema é cancelado e qualquer fechadura pode ser imediatamente aberta por um usuário. Se uma ou mais fechaduras estiverem no "Período de retardo" ou na "Janela de confirmação", o "Tempo de retardo" será cancelado e a fechadura poderá ser imediatamente aberta por um usuário que tenha privilégios de abertura, desde que forneça as credenciais corretas
- Anulação de dois usuários - os requisitos de dois usuários são ignorados, permitindo que um único usuário abra uma fechadura ou acesse os menus

3.3.9.1 Sinal de entrada – Teclado com visor

Siga estes passos para configurar o sinal de entrada em um teclado com visor:

1. Digite uma ID e uma combinação autorizadas.
2. Navegue no menu principal e selecione "Sistema".
3. Selecione "Sinal de entrada" no submenu.
4. Navegue pela lista de opções e selecione a configuração desejada. As configurações no teclado serão apresentadas ao usuário para seleção como:

Configuração	Exibida ao usuário
Ignorado	Ignorar
Bloqueio/Desativação remota	Desativar abertura
Anulação remota do tempo de retardo	Anulação retardo
Anulação remota de dois usuários	Anulação dupla

5. A mensagem "Modo atualizado com sucesso" aparecerá na tela. O teclado emitirá três bipes e um LED verde piscará quando a operação estiver concluída.

3.3.9.2 Sinal de entrada – Teclado 702

Siga estes passos para configurar o sinal de entrada em um teclado 702 sem visor:

1. Usando o teclado, digite #16 + ID e combinação mestre + Modo de sinal de entrada (0 = Ignorar, 1 = Bloqueio/Desativação remota, 2 = Anulação remota do tempo de retardo, 3 = Anulação remota de dois usuários) + <tecla Enter> (↵).
2. O teclado emitirá três bipes e um LED verde piscará após a conclusão do processo

3.3.10 Abrir para alterar (Open 2 Change)

Quando ativado, esse recurso exige que a fechadura nº 1 seja aberta antes que os menus possam ser acessados.

- Esse recurso está disponível nos sistemas que usam teclados dos modelos 702, 703, 704 e 705.
- A ferragem do interruptor de lingueta deve ser instalado na fechadura nº 1.
- A Credencial dupla PRECISA ser definida como "Simples" antes que o recurso possa ser ativado. Consulte a seção 3.3.7, Modo de credencial.
- PRECISA haver pelo menos um usuário com privilégios "Abrir fechadura" e ativado no sistema de fechadura.
- A lingueta da fechadura nº 1 deve estar aberta (retraída) antes que esse recurso possa ser ativado.

3.3.10.1 Abrir para alterar (Open 2 Change) - Teclado com visor

Siga estes passos para ativar/desativar o modo Abrir para alterar em um teclado com visor:

1. Digite uma ID e uma combinação autorizadas.
2. Navegue no menu principal e selecione "Sistema".
3. Selecione "Abrir para alterar" no submenu.
4. Escolha entre "Sim" e "Não" para ativar/desativar o modo Abrir para alterar.
5. A mensagem "Atualizado com sucesso" aparecerá na tela. O teclado emitirá três bipes e um LED verde piscará quando a operação estiver concluída.

3.3.10.2 Abrir para alterar (Open 2 Change) - Teclado 702

Siga estes passos para ativar/desativar o modo Abrir para alterar em um teclado 702:

1. No teclado, digite #18 + ID e a combinação mestre + modo Abrir para alterar (0 = desativado, 1 = ativado) + <tecla Enter> (↵).
2. O teclado emitirá três bipes e um LED verde piscará após a conclusão do processo.

3.4 Usuários

3.4.1 Tipos de usuários da fechadura

Existem três tipos de usuários, cada um com diferentes possibilidades de acesso. As subseções a seguir explicam cada tipo de usuário da fechadura e suas respectivas funções.

3.4.1.1 Mestre

- Pode haver 1 usuário mestre por sistema de fechadura de cofre, mas não é obrigatório

- O comprimento da combinação é sempre 8 dígitos e não é modificado pelo comprimento da combinação da configuração do sistema
- A combinação padrão de fábrica é 1-2-3-4-5-6-7-8
- A ID do usuário é sempre 00 e não pode ser alterada
- É possível criar ou modificar os usuários Gerente e Padrão
- É possível alterar as configurações do sistema
- Não é possível abrir a fechadura
- É possível alterar sua combinação via teclado ou pelo software cliente LA GARD
- O usuário mestre não pode alterar sua combinação para 1-2-3-4-5-6-7-8
- A combinação mestre deve ser alterada após o primeiro uso. Será uma parte obrigatória do processo de instalação da fechadura.
- É necessário primeiro fazer a autenticação com uma combinação antiga para ter permissão de atualizar sua combinação

3.4.1.2 Gerente

- Deve ser ativado dentro do sistema, mas não é obrigatório
- É possível definir diversos gerentes, dependendo do tipo de fechadura
- Somente usuários mestres podem modificar as configurações do gerente (exige ID de usuário mestre autenticado)
- A credencial de gerentes consistirá em uma ID de usuário de dois dígitos mais uma combinação de 6 a 9 dígitos.
Observação: o requisito de comprimento da combinação é uma configuração do sistema e será o mesmo para todos os Gerentes e Usuários.
- É possível trocar sua combinação usando o teclado
- É possível criar usuários padrão
- A regra de alteração forçada no primeiro uso pode se aplicar a combinações de gerente, dependendo da configuração do sistema. Quando aplicado, os usuários devem alterar suas combinações no primeiro uso após serem adicionados ou após suas combinações terem sido alteradas por um usuário mestre ou gerente. A configuração padrão do sistema não exige alteração da combinação.
- É possível ter acesso para abrir a fechadura se as configurações de acesso estiverem ativadas para ela
- É possível definir a combinação de acesso dos outros usuários por meio dos menus do teclado ou por meio do software cliente LA GARD
- É possível ter permissão de "anulação do tempo de retardo" se a opção "Tempo de retardo" estiver aplicada em uma fechadura para cofres
- É possível ignorar o modo de dois usuários caso não esteja incluído no requisito de dois usuários
- É possível ignorar o modo de credencial caso não esteja incluído no requisito de duas credenciais

3.4.1.3 Usuários padrão

Observação: o requisito de comprimento da combinação é uma configuração do sistema e, portanto, será o mesmo para todos os Gerentes e Usuários.

- A combinação tem o formato de 2 dígitos da ID mais 6 a 9 dígitos da combinação
- A regra de alteração forçada no primeiro uso pode se aplicar a usuários padrão, dependendo da configuração do sistema. Quando aplicado, os usuários devem alterar suas combinações no primeiro

uso após serem adicionados ou após suas combinações terem sido alteradas por um usuário mestre ou gerente. A configuração padrão do sistema não exige alteração da combinação.

- Em uma instalação multifechadura, o usuário pode ser ativado para certas fechaduras e desativado para outras
- As configurações de todos os usuários se aplicam a todas as fechaduras ativas em uma configuração multifechaduras
- Os usuários podem ter um ou mais privilégios

3.4.2 Privilégios do usuário

Existem quatro privilégios principais que podem afetar a capacidade de um usuário de abrir ou auditar uma fechadura: Acessar fechadura, Auditar fechadura, Anulação do tempo de retardo com combinação e Anulação do tempo de retardo com credencial FOB.

3.4.2.1 Privilégios do usuário – Acessar fechadura

Um usuário pode ter permissão para abrir a fechadura. Essa permissão possibilita que o usuário abra a fechadura apresentando as credenciais corretas. Restrições de acesso, como Tempo de retardo, são aplicadas independentemente dos privilégios de anulação.

3.4.2.2 Privilégios do usuário – Auditar fechadura

Um usuário pode ter permissão para recuperar auditorias. Ele pode recuperar auditorias conectando o sistema a um PC e utilizando o software LA GARD ou revisando as informações de auditoria nos menus do teclado.

3.4.2.3 Privilégios do usuário – Anulação do tempo de retardo com combinação

Um usuário pode ter permissão para anular o tempo de retardo. Assim, ele poderá abrir a fechadura sem ter que esperar pela expiração do tempo de retardo. Se o sistema estiver no modo de dois usuários e um usuário tiver esse privilégio, o retardo de tempo será anulado.

3.4.2.4 Privilégios do usuário – Anulação do tempo de retardo com credencial FOB

Esse recurso permite que o usuário anule o tempo de retardo com sua credencial FOB atribuída, mas não permite abrir a fechadura.

A tabela abaixo mostra as combinações de permissões que um usuário poderá executar. O software de configuração e o firmware da fechadura deverão aplicar estas combinações de permissões. Os números na tabela representam os estados de cada privilégio do usuário (1 = ativado, 0 = desativado)

Tabela 7 – Recursos do usuário

Anulação tempo retardo com FOB	Anulação tempo retardo com combinação	Auditorias	Acesso	Recursos do usuário
1	0	0	0	<ul style="list-style-type: none"> • É possível anular o tempo de retardo apresentando um FOB durante uma sequência de abertura que foi iniciada por uma ID de usuário autorizado • Não é possível recuperar auditorias • Não é possível abrir a fechadura
0	0	1	0	<ul style="list-style-type: none"> • Somente é possível recuperar auditorias. • Não é possível abrir a fechadura

0	0	0	1	<ul style="list-style-type: none"> Somente é possível abrir a fechadura
0	0	1	1	<ul style="list-style-type: none"> É possível abrir a fechadura É possível recuperar auditorias
0	1	0	1	<ul style="list-style-type: none"> É possível abrir a fechadura Pode anular o tempo de retardo com sua credencial Não é possível recuperar auditorias
0	1	1	1	<ul style="list-style-type: none"> É possível abrir a fechadura É possível recuperar auditorias Pode anular o tempo de retardo com sua credencial

A Tabela abaixo mostra a lista de funções disponíveis para cada tipo de usuário do sistema. Um espaço em branco abaixo de um tipo de usuário indica que a função correspondente não está disponível.

Tabela 8 – Funções do usuário do sistema

Funções	Mestre	Gerente	Usuário padrão
Instalar fechadura	Sim (Padrão)		
Desinstalar fechadura	Sim (Padrão)		
Reinstalar teclado	Sim (Padrão)	Sim (Padrão)	Exige privilégios de acesso
Configurar programação de acesso de bloqueio de horário	Sim (Padrão)	Sim (Padrão)	
Ver programação de acesso de bloqueio de horário no teclado	Sim (Padrão)	Sim (Padrão)	
Configurar programação de feriado com bloqueio de horário	Sim (Padrão)	Sim (Padrão)	
Ver programações de feriado com bloqueio de horário no teclado	Sim (Padrão)	Sim (Padrão)	
Definir formato de hora	Sim (Padrão)		
Definir formato de data	Sim (Padrão)		
Ativar/desativar horário de versão (DST)	Sim (Padrão)	Sim (Padrão)	
Definir data/hora	Sim (Padrão)	Sim (Padrão)	

Funções	Mestre	Gerente	Usuário padrão
Ver auditorias no teclado	Sim (Padrão)	Sim (Padrão)	Exige privilégios de auditoria
Recuperar auditorias no PC	Sim (Padrão)	Sim (Padrão)	Exige privilégios de auditoria
Ativar PC Link	Sim (Padrão)	Sim (Padrão)	Exige privilégios de auditoria
Atribuir programação de acesso de bloqueio de horário	Sim (Padrão)	Sim (Padrão)	
Ativar/desativar modo de usuário duplo	Sim (Padrão)		
Ativar/desativar modo usuário duplo – Aplica-se a gerentes	Sim (Padrão)		
Ativar/desativar modo de credenciais duplas	Sim (Padrão)		
Ativar/desativar modo de credencias duplas – Aplica-se a gerentes	Sim (Padrão)		
Obter informações do sistema	Sim (Padrão)	Sim (Padrão)	Exige privilégio de acesso ou auditoria
Adicionar/excluir/desativar/ativar usuários	Sim (Padrão)	Sim (Padrão)	
Atribuir acesso à fechadura a um usuário	Sim (Padrão)	Sim (Padrão)	
Adicionar/excluir gerente	Sim (Padrão)		
Ativar recurso de anulação de tempo de retardo (por fechadura)	Sim (Padrão)		
Adicionar/remover privilégio de anulação de tempo de retardo para um gerente/usuário	Sim (Padrão)	Sim (Padrão)	
Reinscrever chave FOB	Sim (Padrão)	Sim (Padrão)	
Definir tempo de retardo: tempo de retardo e tempo do período de abertura (por fechadura)	Sim (Padrão)	Sim (Padrão)	

Funções	Mestre	Gerente	Usuário padrão
Alterar combinação do gerente	Sim (Padrão)	Sim (Padrão)	
Abrir fechadura		Sim (Padrão)	Sim (Padrão)
Alterar combinação do usuário	Sim (Padrão)	Sim (Padrão)	Exige privilégio de acesso, auditoria ou TDO (com FOB)
Tempo de retardo: contagem do período de retardo – Ascendente/descendente/nenhum	Sim (Padrão)		
Tempo de retardo: contagem do período de abertura – Ascendente/descendente/nenhum	Sim (Padrão)		
Cancelar tempo de retardo	Sim (Padrão)	Sim (Padrão)	Exige privilégios de acesso
Ativar/desativar combinação alarme silencioso por sistema	Sim (Padrão)		
Alterar combinação mestre	Sim (Padrão)		
Abrir fechadura com anulação do tempo de retardo com combinação		Sim (Padrão)	Exige privilégios de acesso
Anular tempo de retardo com chave FOB			Exige privilégio de TDO com FOB
Redefinir fechadura via combinação mestre	Sim (Padrão)		
Ligar/desligar retroiluminação do teclado	Sim (Padrão)	Sim (Padrão)	
Ativar/desativar indicador sonoro	Sim (Padrão)	Sim (Padrão)	
Definir comprimento da combinação	Sim (Padrão)		
Forçar alteração da combinação	Sim (Padrão)		
Atualizar o firmware	Sim (Padrão)	Sim (Padrão)	
Configurar abertura automática	Sim (Padrão)	Sim (Padrão)	

Funções	Mestre	Gerente	Usuário padrão
Configurar sinal de entrada remoto	Sim (Padrão)		
Ativar/desativar o modo Abrir para alterar	Sim (Padrão)	Sim (Padrão)	

3.4.3 Atribuição de IDs e privilégios de usuário

Você pode adicionar usuários e editar seus privilégios usando teclados com visor, teclados sem visor ou usando um PC link com o software LA GARD. A seção a seguir especifica as instruções do teclado para adicionar usuários.

Observação: A regra "forçar alteração no primeiro uso" se aplica a todos os usuários não mestres.

3.4.3.1 Adicionar usuário – Teclado com visor

Siga estes passos para adicionar um usuário em um teclado com visor:

1. Digite uma ID e uma combinação autorizadas.
2. Navegue no menu principal e selecione "Usuários".
3. No submenu, selecione "Adicionar".
4. Digite a ID do novo usuário.
5. Selecione um tipo de usuário entre usuário padrão e gerente.
6. Digite uma combinação usando o teclado.

Observação: Ao tentar abrir uma fechadura pela primeira vez, o usuário pode ser solicitado a alterar sua combinação. A nova combinação deverá ser diferente da combinação antiga. Recomenda-se que o usuário use uma combinação difícil de adivinhar.

7. "Confirmar" aparece na tela. Digite a mesma combinação da etapa anterior.
8. "Inscrever FOB" aparece na tela. Selecione "Sim" ou "Não".
9. Na próxima tela, você terá opções para definir os privilégios do usuário. Os privilégios padrão são Abertura/Acesso e Auditoria. Para manter os privilégios padrão, pule esta etapa 10. Para editar os privilégios do usuário, faça o seguinte:
 - a) Selecione "Privilégios do usuário" no submenu.
 - b) Para personalizar os privilégios desse usuário, selecione entre as opções disponíveis: "Privilégios de abertura", "Privilégios de auditoria" ou "TDO com privilégios de PIN". Se for adicionar um gerente, o privilégio "HoraFechadura" também estará disponível.
 - c) Use o teclado para digitar os números correspondentes às fechaduras para as quais o usuário terá esse privilégio e, em seguida, pressione a <tecla Enter> (←). Repita para cada privilégio, conforme necessário.

Observação: Ao conceder privilégios de bloqueio de tempo a um gerente, será perguntado "Tem privilégios de bloqueio de tempo?" Basta escolher entre "Sim" e "Não".
10. Quando terminar de definir os privilégios do usuário, navegue pelas opções e selecione "Adicionar usuário". A mensagem "Sucesso" aparecerá na tela. O teclado emitirá três bipes e um LED verde piscará após a conclusão do processo.

3.4.3.2 Adicionar usuário – Teclado 702

Siga estes passos para adicionar um usuário em um teclado 702:

- a. Selecione "Privilégios"
 - b. Selecione entre "Priv. abertura", "Priv. auditoria", "Priv. TDO Pin" e "Priv. bloqueio de tempo". Para cada um, use o teclado para selecionar em quais fechaduras o usuário terá privilégios, se aplicável
- Alterar o tipo de usuário:
 - a. Selecione "Tipo de usuário"
 - b. Selecione entre "Usuário padrão" e "Gerente".
6. Navegue nas opções e selecione "Atualizar usuário". A mensagem "Sucesso" aparecerá na tela. O teclado emitirá três bipes e um LED verde piscará após a conclusão do processo.

3.4.4.2 Editar usuário – Teclado 702

Para teclados 702, siga um destes passos:

- **Ativar/desativar usuário** - Suspende temporariamente o acesso do usuário ao sistema. Caso o usuário esteja de férias, por exemplo. Execute as seguintes ações usando o teclado:
 - a. Pressione a tecla sustenido (#) e digite o número 54.
 - b. Digite a ID e a combinação do usuário autorizado.
 - c. Digite a ID do usuário que deseja editar.
 - d. Para ativar o usuário, digite o número 1. Para desativar o usuário, digite o número 0.
 - e. Pressione <tecla Enter> (←)

- **Editando privilégios da fechadura para usuário** – Adicione ou remova os privilégios do usuário para uma determinada fechadura. Execute as seguintes ações usando o teclado:
 - a. Pressione a tecla sustenido (#) e digite o número 55.
 - b. Digite a ID e a combinação do usuário autorizado.
 - c. Digite a ID do usuário cujos privilégios da fechadura você que deseja editar.
 - d. Digite o número associado ao nível de privilégio que deseja atribuir ao usuário. As opções são as seguintes:

1	>	Privilégio para abrir a fechadura
2	>	Privilégio para auditar a fechadura
3	>	Privilégios para abrir e auditar a fechadura
5	>	Privilégios para abrir a fechadura e combinação TDO
7	>	Privilégios para abrir e auditar a fechadura e combinação TDO
 - e. Pressione <tecla Enter> (←)

- **Redefinir combinação do usuário** – Permite que um usuário mestre ou gerente redefina uma combinação de outro usuário. Execute as seguintes ações usando o teclado:
 - a. Pressione a tecla sustenido (#) e digite o número 57.
 - b. Digite uma ID e uma combinação de usuário autorizado.
 - c. Digite a ID do usuário cuja combinação você que deseja editar.
 - d. Digite uma nova combinação para o usuário.
 - e. Repita as etapas c e d, tomando cuidado para garantir que a ID e a combinação do usuário correspondam às novas que você acabou de inserir.
 - f. Pressione <tecla Enter> (←)

Para obter mais informações, consulte o [Anexo D](#) (contém os comandos # do modelo 702).

3.4.5 Excluir usuário

3.4.5.1 Excluir usuário – Teclado com visor

Siga estes passos para excluir um usuário em um teclado com visor:

1. Digite uma ID e uma combinação autorizadas.
2. Navegue no menu principal e selecione "Usuários".
3. No submenu, selecione "Excluir".
4. Digite a ID do usuário a ser excluído.
5. A confirmação de exclusão aparecerá na tela. Pressione a <tecla Enter> (↵) no teclado para confirmar a exclusão.
6. O usuário excluído aparecerá na tela. O teclado emitirá três bipes e um LED verde piscará após a conclusão do processo.

3.4.5.2 Excluir usuário – Teclado 702

Siga estes passos para excluir um usuário em um teclado 702:

1. No teclado, digite #56 + ID e combinação do usuário autorizado + ID do usuário a ser excluído + <tecla Enter> (↵).
2. O teclado emitirá três bipes e um LED verde piscará.

3.4.5.3 Excluir usuário mestre

1. Siga as etapas das Seções 3.4.5.1 e 3.4.5.2 para excluir o usuário mestre. A ID do usuário mestre é 00 (zero).
2. Há configurações e definições que somente o usuário mestre pode alterar, consulte a Tabela-8 Funções do usuário do sistema. Essas alterações devem ser realizadas antes que o usuário mestre seja excluído.
3. Depois que o usuário mestre for excluído, somente uma reinicialização mecânica da fechadura primária poderá restaurar o usuário mestre. Consulte Reinicialização mecânica, seção 3.13.3.3.
4. O usuário mestre não pode ser excluído até que um conjunto mínimo de usuários seja adicionado ao sistema de fechadura. O número de usuários no conjunto mínimo de usuários é definido pela configuração do Modo do usuário. Consulte Modo do usuário, Seção 3.3.6.

Por exemplo, se o Modo de usuário estiver definido como "Duplo + Gerente", pelo menos um usuário de acesso e um gerente deverão ser adicionados ao sistema de fechadura para que seja possível excluir o usuário mestre.

Cada usuário no conjunto mínimo de usuários precisa atender ao seguinte critério:

- o usuário está adicionado ao sistema de fechadura
- o usuário está habilitado
- o usuário tem privilégios para abrir fechadura na fechadura primária
- o usuário não precisa alterar sua combinação
- Se o modo de credencial for "Duplo", o usuário de acesso precisará que seu FOB esteja registrado
- Se o modo de credencial for "Duplo + Gerente", todos os usuários gerentes habilitados precisarão que seu FOB esteja registrado.

3.5 Instalação (emparelhamento eletrônico) da fechadura e do teclado

O sistema exige que a fechadura e o teclado sejam conectados por meio de uma atividade de instalação ou emparelhamento. Isso pode ser feito antes ou depois de o teclado e a fechadura terem sido montados no cofre. Para facilitar o teste de abertura e ajuste físico, é recomendado montar fisicamente o teclado e a fechadura antes de configurar o sistema. Consulte o Manual de instalação da fechadura para cofres para obter instruções detalhadas sobre a montagem física da fechadura e do teclado. (7034.1121)

3.5.1 Instalação (emparelhamento eletrônico) da fechadura e do teclado com visor OLED

Siga estes passos para "INSTALAR" (logicamente, emparelhar eletronicamente) uma fechadura para cofre no teclado com visor OLED:

1. Pressione qualquer botão para abrir o menu de configurações de fábrica.
2. Para testar a abertura da fechadura, destaque "Abrir fechadura" e pressione a <tecla Enter> (↵).
3. Na tela Abrir fechadura, pressione a tecla numérica correspondente à fechadura que deseja abrir.
4. "Fechadura aberta" aparecerá na tela. Pressione a tecla # para voltar ao menu anterior.
5. Use o teclado para selecionar "Alterar combinação"
6. Quando solicitado, digite a ID mestre [00] e a combinação mestre padrão [12345678]
7. Quando solicitado, digite a nova combinação de 8 dígitos.
8. Quando solicitado, digite a nova combinação de 8 dígitos novamente para confirmar a alteração.
9. Pressione a <tecla seta para baixo> para destacar "INSTALAR FECHADURA"
10. Pressione <tecla Enter> (↵)
11. Digite a ID mestre + combinação [00 _ _ _ _ _ _ _ _]
12. Se esta for a fechadura principal de um sistema de múltiplas fechaduras, role até "SIM" e, em seguida
Pressione <tecla Enter> (↵)
13. A mensagem "Fechadura instalada com sucesso" aparecerá

3.5.2 Instalação (emparelhamento eletrônico) da fechadura e do teclado 702

Para teclados 702, há duas opções para executar o processo de instalação: o processo de instalação padrão ou a instalação com um usuário pré-configurado.

3.5.2.1 Processo de instalação padrão

Observação: Antes da instalação, é necessário alterar a combinação mestre.

Siga estes passos para alterá-la:

1. Aperte qualquer tecla para "acordar" o sistema no modo de fábrica. O sistema emitirá um bipe e mostrará a luz vermelha indicadora de função por 10 segundos. Enquanto o LED vermelho está aceso, o sistema está "acordado", e a tecla "1" abrirá a fechadura ou o teclado estará pronto para processar comandos de configuração "#".
2. Com o sistema "acordado", digite o seguinte para alterar a combinação mestre:
 - i. A tecla sustenido (#) seguido do número 52
 - ii. Digite a ID e a combinação mestre [00 12345678]
 - iii. Digite a ID mestre e nova combinação mestre exclusiva [00 _ _ _ _ _ _ _ _]

- iv. Confirme a ID mestre e a nova combinação mestre digitando-as novamente [00 _ _ _ _ _ _ _ _]
- v. Pressione a <tecla Enter> (↵)

Se o processo for concluído com sucesso, o teclado responderá com três bipes altos e o LED verde piscará três vezes.

Siga estes passos para "INSTALAR" (logicamente, emparelhar eletronicamente) uma fechadura para cofres em teclados sem visor:

1. Aperte qualquer tecla para "acordar" o sistema no modo de fábrica. O sistema emitirá um bipe e mostrará a luz vermelha indicadora de função por 10 segundos. Enquanto o LED vermelho está aceso, o sistema está "acordado", e a tecla "1" abrirá a fechadura ou o teclado estará pronto para processar comandos de configuração "#".
2. a) Pressione 1 para testar a abertura da fechadura OU
b) Com o sistema "acordado", digite o seguinte:
 - i. A tecla sustenido (#) seguido do número 22
 - ii. A ID e a combinação mestre [00 _ _ _ _ _ _ _ _]
 - iii. Pressione a <tecla Enter> (↵)
3. A fechadura está agora instalada (emparelhada com o teclado). O sistema responderá com três bipes altos e o LED verde piscará três vezes para sinalizar que a fechadura foi instalada (emparelhada com o teclado).

Observação: Uma vez instalado, não é necessário "acordar" o sistema antes de inserir outra sequência de comandos.

Observação: Uma vez instalado, não é necessário "acordar" o sistema antes de inserir outra sequência desejada.

Gerentes e usuários padrão deverão alterar suas combinações no primeiro uso.

3.5.2.2 Instalação com usuário pré-configurado

A instalação com usuários pré-configurados agiliza o processo, executando automaticamente a alteração da combinação mestre, o comando de instalação e adiciona um gerente (ID de usuário 01), tudo isso com uma única sequência de comandos. Este processo somente pode ser executado em condições específicas:

- O teclado e a fechadura não estão instalados no momento. (A fechadura ainda não foi instalada ou foi redefinida.)
- O usuário 01 não está atualmente atribuído a um usuário.
- O usuário mestre ainda deve ter a combinação padrão de fábrica.

Este processo é recomendado quando o sistema for usado nas seguintes condições:

- Comprimento da combinação do sistema definido como padrão de 6 caracteres.
- O usuário com ID 01 será o "usuário gerente" com recursos de abertura e auditoria
- A nova combinação do usuário será 123456 e deverá ser alterada no primeiro uso.

Observação: Se o comprimento da combinação do sistema for alterado, a combinação do usuário deverá ser redefinida para acomodar o número correto de caracteres.

Siga estes passos para "INSTALAR" (logicamente, emparelhar eletronicamente) uma fechadura para cofre com um usuário pré-configurado em teclados com visor OLED:

1. Aperte qualquer tecla para "acordar" o sistema no modo de fábrica. O sistema emitirá um bipe e mostrará a luz vermelha indicadora de função por 10 segundos. O sistema "acordará" e a tecla "1" abrirá a fechadura ou o teclado estará pronto para processar comandos de configuração "#".
2. a) Pressione 1 para testar a abertura da fechadura OU
b) Com o sistema "acordado", faça o seguinte:
 - i. Pressione a tecla sustenido (#) e digite o número 50. O teclado responderá com três bipes altos e o LED verde piscará três vezes.
 - ii. Pressione uma tecla para "acordar" o teclado novamente. O teclado emitirá um bipe e o LED vermelho acenderá, indicando que você deve alterar sua combinação. Pressione sustenido (#) e digite o número 52, a ID mestre padrão e a combinação [00 12345678]; a ID mestre e uma nova Combinação [00 _ _ _ _ _ _ _ _], a ID mestre e a nova combinação (para confirmar a nova combinação) [00 _ _ _ _ _ _ _ _] e pressione a <tecla Enter> (↵). O teclado responderá com três bipes altos e o LED verde piscará três vezes.
 - iii. O teclado emitirá um bipe e exibirá a luz vermelha indicadora de função por 10 segundos. Durante esse período de 10 segundos, pressione a tecla sustenido (#) seguido do número 22, a ID mestre e a nova combinação [00 _ _ _ _ _ _ _ _] e pressione a <tecla Enter> (↵). O teclado responderá com três bipes altos e o LED verde piscará três vezes.

A fechadura está agora instalada (emparelhada com o teclado) e o usuário 01 foi adicionado. O teclado emitirá três bipes e um LED verde acenderá.

Resumindo, a sequência total de pressionamentos de tecla e feedback do teclado é a seguinte:

<tecla Enter> + #50 (emite três bipes e pisca em verde três vezes) (LED vermelho longo) + <tecla Enter> + #52 + 00 (ID) + 12345678 (Combinação) + 00 (ID) + [Nova combinação de 8 dígitos] + 00 (ID) + [Nova combinação de 8 dígitos] + <tecla Enter> (emite três bipes e pisca em verde três vezes) (LED vermelho longo) + #22 + 00 (ID) + [Nova combinação de 8 dígitos] + <tecla Enter> (emite três bipes e pisca em verde três vezes)

Observação: Os usuários padrão e gerente devem alterar suas combinações antes de usar, embora isso não seja necessário com as configurações padrão do sistema.

3.6 Abrir uma fechadura

3.6.3 Abertura de uma fechadura – Teclado com visor

Siga estes passos para abrir uma fechadura para cofre em um teclado com visor:

1. Digite a ID do usuário.
2. Digite a combinação do usuário.
3. Se necessário, apresente e clique no botão na FOB do usuário quando solicitado.
4. Se necessário, digite a segunda ID e combinação do usuário.
5. A trava da fechadura abrirá e a tela mostrará "Fechadura aberta". Após 3 segundos, a trava da fechadura fechará.

Se o tempo de retardo estiver ativado, os menus serão diferentes. Consulte a [seção 3.14 "Tempo de retardo"](#) deste documento para obter mais informações.

3.6.4 Abertura de uma fechadura – Teclado 702

Siga estes passos para abrir uma fechadura para cofre em um teclado 702:

1. Digite a ID e a combinação do usuário.
2. A trava da fechadura abrirá. Após 3 segundos, a trava da fechadura fechará.

Se o tempo de retardo estiver ativado, a fechadura não abrirá automaticamente. Consulte a [seção 3.14 "Tempo de retardo"](#) deste documento para obter mais informações.

3.6.5 Abertura de uma fechadura – Desativação remota

Com a aplicação da "Caixa de alarmes", a sequência de abertura pode ser desativada atribuindo-se um sinal na caixa. O sinal viria de um sistema de alarmes externo que pode ser conectado à fechadura para impedir a sua abertura.

Ao usar a desativação remota, observe o seguinte:

- A atribuição da desativação remota não bloqueará o acesso dos usuários aos menus em um teclado com visor
- O sinal deverá ser atribuído antes da autenticação do usuário para que possa ser reconhecido pelo sistema
- As combinações de alarmes ainda acionarão o sinal do alarme, mesmo que a desativação remota esteja atribuída
- Um teclado com visor mostrará a frase "Fechadura #x NÃO aberta" quando a desativação remota estiver atribuída. O "x" será substituído pela fechadura a ser aberta
- Um teclado sem visor indicará que a abertura da fechadura falhou se uma tentativa de abertura for feita com a desativação remota ativada. O teclado produzirá três bipes baixos acompanhados de três flashes do LED vermelho

3.7 Alteração da combinação

3.7.1 Alteração da combinação – Teclado com visor

Siga estes passos para alterar uma combinação do usuário em um teclado com visor:

Se um usuário mestre/gerente estiver alterando a combinação de um outro usuário, faça o seguinte:

1. Digite uma ID e uma combinação autorizadas.
2. No menu principal do visor do teclado, selecione "Usuários" e, em seguida, "Editar".
3. Digite a ID do usuário cuja combinação será alterada.
4. Selecione "Redefinir combinação"
5. Digite a nova combinação.
6. Confirme a nova combinação.

A mensagem "Combinação redefinida com sucesso" aparecerá na tela. O teclado emitirá três bipes altos e piscará o LED verde. A nova combinação é definida e entrará em efeito na próxima vez que o usuário digitar a combinação.

Se o usuário estiver alterando sua própria combinação, faça o seguinte:

1. Digite uma ID e uma combinação autorizadas.
2. No menu principal do visor do teclado, selecione "Alterar combinação".
3. "Nova combinação" aparece na tela. Digite uma nova combinação usando o teclado numérico.
Observação: A nova combinação deverá ser diferente da combinação antiga. Recomenda-se que o usuário use uma combinação difícil de adivinhar.
4. "Confirmar" aparece na tela. Digite a mesma combinação do passo anterior para confirmar.

A mensagem "Sucesso" aparecerá na tela. O teclado emitirá três bipes com um LED verde e voltará ao menu "Digitar ID" após a conclusão. A nova combinação é definida e entrará em efeito na próxima vez que o usuário digitar a combinação.

3.7.2 Alteração da combinação – Teclado 702

Siga estes passos para alterar uma combinação do usuário em um teclado 702:

Se um usuário mestre/gerente estiver alterando a combinação de um outro usuário, faça o seguinte:

1. Usando o teclado, digite #57 + ID e combinação do usuário autorizado + ID do usuário e nova combinação + ID do usuário e nova combinação novamente + <tecla Enter> (↵).
2. O teclado emitirá três bipes e um LED verde piscará após a conclusão do processo. A nova combinação é definida e entrará em efeito na próxima vez que o usuário digitar a combinação.
Observação: Se a regra de alteração forçada estiver ativada, o usuário deverá alterar sua combinação no primeiro uso após ser adicionado ou redefinido.

Se o usuário estiver alterando sua própria combinação, faça o seguinte:

1. Usando o teclado, digite #52 + ID e combinação do usuário + ID do usuário e nova combinação + ID do usuário e nova combinação novamente + <tecla Enter> (↵).
2. O teclado emitirá três bipes e um LED verde piscará após a conclusão do processo. A nova combinação é definida e entrará em efeito na próxima vez que o usuário digitar a combinação.

3.8 Reinstalação do teclado

Um novo teclado pode ser instalado em um sistema para substituir uma unidade danificada. Essa operação pode ser realizada por um usuário autorizado. Um registro de auditoria será gerado na fechadura para indicar qual usuário instalou o novo teclado. Uma vez emparelhado, o sistema voltará ao funcionamento normal.

Os teclados com visor exibem instruções para orientar o usuário pelo processo. Consulte o Manual de instalação do teclado (documento nº 7033.0322) para obter a sequência de comandos específica para os teclados sem e com visor.

Observação: O sistema somente reconhecerá o mesmo modelo de teclado anterior; caso contrário, rejeitará o processo de reinstalação. Se estiver instalando um novo modelo de teclado, todas as fechaduras conectadas ao sistema deverão ser redefinidas/desinstaladas e novamente instaladas antes da instalação do novo teclado.

Se o modelo de teclado usado para a reinstalação não tiver a opção BLE e o teclado anterior for do mesmo tipo, mas com a opção BLE (por exemplo, substituição de um modelo 703B por um 703), e o sistema estiver configurado para exigir duas credenciais, todos os usuários obrigados a apresentar duas credenciais não poderão realizar nenhuma ação associada à sua função. Como o usuário mestre sempre usa uma credencial, ele poderá realizar as ações associadas à sua função. Nessas condições, o usuário mestre poderá alterar o

modo de credencial para Uma credencial usando o teclado. Depois de "corrigir" o modo de credencial, a opção Modo de credencial não será mais exibida no menu do sistema, pois o único modo válido para uma entrada sem BLE é o de Uma credencial.

3.9 Alteração de hora/data/DST

3.9.1 Alteração de hora/data/DST – Teclado com visor

Siga estes passos para alterar a data/hora/DST em um teclado com visor:

1. Digite uma ID e uma combinação autorizadas.
2. Navegue no menu principal e selecione "Hora/Data".
3. Selecione uma das seguintes opções no submenu:
 - a. "Formato de hora" – Escolha entre 24h e 12h
 - b. "Formato de data" – Escolha entre "aa_mm_dd", "mm_dd_aa" e "dd_mm_aa"
 - c. "Definir hora e data" – Digite a hora e a data com o teclado numérico
 - d. "Observar DST" – Selecione "Ativar" ou "Desativar"
4. A mensagem "Atualizado com sucesso" aparecerá na tela. O teclado emitirá três bipes e um LED verde piscará após a conclusão do processo.

Para usar efetivamente as configurações de DST, as tabelas de DST devem ser enviadas do software 700 Series e o fuso horário selecionado deve observar o horário de verão. Para obter mais informações, consulte a seção [3.17 "Regras de hora/data nas fechaduras LA GARD 700 Series"](#).

Observação: Se a "Hora/Data" não estiver definida após uma falta de energia prolongada, o acesso às programações de bloqueio de horário não poderá ser aplicado e poderá resultar em impossibilidade de abertura da fechadura até que a "Hora/Data" seja definida.

3.9.2 Alteração de hora/data/DST – Teclado 702

Siga estes passos para alterar a hora/data em um teclado 702:

Para alterar a hora/data:

1. Usando o teclado, pressione a tecla sustenido (#) e o número 65
2. Digite a ID e a combinação do usuário autorizado
3. Digite a hora/data no formato de 10 dígitos (AA-MM-DD-Relógio de 24H)
4. Pressione <tecla Enter> (↵)
5. O teclado emitirá três bipes e um LED verde piscará após a conclusão do processo.

Para ativar/desativar o DST:

1. Usando o teclado, pressione a tecla sustenido (#) e o número 63
2. Digite a ID e a combinação do usuário autorizado
3. Pressione 0 para não seguir o DST ou 1 para seguir o DST
4. Pressione <tecla Enter> (↵)
5. O teclado emitirá três bipes e um LED verde piscará após a conclusão do processo.

Alterações no DST devem ser feitas no software LA GARD. Para obter mais informações, consulte o menu de ajuda LA GARD e a seção [3.17 "Regras de hora/data nas fechaduras LA GARD 700 Series"](#).

3.10 Níveis da bateria

Em um teclado com visor, o indicador de nível da bateria fica localizado no canto inferior direito da tela. O indicador de nível da bateria mostra 5 níveis de energia da bateria. Além disso, em um teclado com visor, as indicações serão feitas quando o nível da bateria atingir um nível baixo e novamente quando atingir o nível crítico.

Em um teclado sem visor, o indicador sonoro e o LED indicam o nível da bateria. Se o modo do indicador sonoro estiver desativado, não haverá indicações sonoras. O cliente de software LA GARD reporta os níveis da bateria nos teclados e nas fechaduras com uma transação de auditoria.

Observação: Se o teclado estiver usando um adaptador de CA, então o indicador de nível da bateria estará sempre alto.

3.10.1 Aviso de nível baixo da bateria

Os avisos de nível baixo da bateria indicam que as baterias precisam ser trocadas imediatamente para garantir a operação segura e contínua do dispositivo.

3.10.1.1 Aviso de nível baixo da bateria – Teclado com visor

Teclados com visor fornecerão os seguintes indicadores como aviso de nível baixo da bateria:

- Ao "acordar", o teclado emitirá dois bipes altos e o LED verde piscará duas vezes. Em seguida, emitirá dois bipes baixos e o LED vermelho piscará duas vezes.
- A mensagem de nível baixo da bateria será mostrada ao "acordar" a tela e no final de uma sequência de abertura.

3.10.1.2 Aviso de nível baixo da bateria – Teclado 702

Teclados 702 fornecerão os seguintes indicadores como aviso de nível baixo da bateria:

- Ao "acordar" e no final de uma sequência de abertura, o teclado emitirá dois bipes altos e o LED verde piscará duas vezes. Em seguida, emitirá dois bipes baixos e o LED vermelho piscará duas vezes.

3.10.2 Aviso de nível crítico da bateria

O aviso de nível crítico da bateria indica que o sistema não responderá a nenhum outro comando até que a bateria seja trocada.

3.10.2.1 Aviso de nível crítico da bateria – Teclado com visor

Teclados com visor fornecerão os seguintes indicadores como aviso de nível crítico da bateria:

- Ao "acordar", o teclado emitirá três bipes altos e o LED verde piscará três vezes. Em seguida, emitirá três bipes baixos e o LED vermelho piscará três vezes.
- Ao "acordar", a mensagem "Nível crítico da bateria" será mostrada na tela.

3.10.2.2 Aviso de nível crítico da bateria – Teclado sem visor

Teclados sem visor fornecerão os seguintes indicadores como aviso de nível crítico da bateria:

- Ao "acordar", o teclado emitirá três bipes altos e o LED verde piscará três vezes. Em seguida, emitirá três bipes baixos e o LED vermelho piscará três vezes.

3.10.3 Troca das baterias em nível crítico

Quando uma bateria estiver em nível crítico, e as baterias estiverem dentro do gabinete de segurança, o sistema deverá ser reiniciado quando a bateria (ou baterias) for aplicada ao teclado. O reinício pode ser forçado pressionando-se a tecla # quando a nova bateria for aplicada ao teclado. O cofre deverá ser aberto e as baterias internas trocadas.

Observação: Se a "Hora/Data" não estiver definida após uma falta de energia prolongada, o acesso às programações de bloqueio de horário não poderá ser aplicado e poderá resultar em impossibilidade de abertura da fechadura até que a "Hora/Data" seja definida.

3.11 Visualização de auditorias (somente teclado com visor)

Observação: Esta função não foi avaliada pela UL.

As auditorias podem ser visualizadas em teclados equipados com visor. Podem ser visualizados no máximo 50 eventos no visor do teclado. O teclado exibirá:

- O código que indica o evento/ação
- A data e a hora do evento/ação
- A ID do usuário que realizou a ação

Para ver auditorias no visor, o usuário deve ter os privilégios de auditoria ativados. A ID do usuário mestre tem privilégios de auditoria por padrão.

Siga estes passos para ver as auditorias na tela:

1. Digite uma ID e uma combinação autorizadas.
2. Navegue no menu principal e selecione "Auditorias".
3. Se estiver usando um sistema multifechaduras, selecione o número da fechadura correspondente no teclado. Se não for o caso, vá para o próximo passo.
4. Navegue em cada uma das transações de auditoria com os botões de seta do teclado.

Para ver os códigos definidos para cada auditoria, consulte o [Anexo A](#).

Para recuperar auditorias de uma fechadura para cofre usando o cliente de software LA GARD, consulte a [seção 5.4, "Recuperação de auditorias"](#), mais adiante neste documento. Mais informações sobre auditorias estão disponíveis na seção [3.17 "Regras de hora/data nas fechaduras LA GARD 700 Series"](#).

3.12 Penalidade por tentativa incorreta

A penalidade por tentativa incorreta ocorre quando um usuário digita uma credencial incorretamente por 4 vezes seguidas. O período de penalidade é de 5 minutos; dentro desse tempo, nenhuma fechadura para cofres conectada ao teclado abrirá. Todos os acessos ao menu e entradas de comando no teclado também ficarão bloqueados por 5 minutos. Quando a penalidade de 5 minutos tiver acabado, 2 entradas de credencial incorretas consecutivas iniciarão uma outra penalidade de 5 minutos. A penalidade por tentativa incorreta não expira. Este ciclo de penalidade somente será cancelado quando a fechadura for aberta com sucesso.

Para teclados com visor, serão emitidos dois bipes baixos curtos e o LED vermelho piscará brevemente duas vezes a cada 10 segundos para indicar que a penalidade está em vigor. O tempo será contado na tela.

Durante a penalidade, o teclado responderá a qualquer pressionamento de tecla emitindo dois bipes baixos curtos e piscando o LED vermelho duas vezes. Quando a penalidade por tentativa incorreta terminar, o LED vermelho piscará duas vezes e o teclado emitirá dois bipes altos.

Para teclados sem visor, serão emitidos dois bipes baixos curtos e o LED vermelho piscará brevemente duas vezes a cada 10 segundos para indicar que a penalidade está em vigor. Durante a penalidade, o teclado responderá a qualquer pressionamento de tecla emitindo um bipe baixo curto. Quando a penalidade por tentativa incorreta terminar, o LED vermelho piscará duas vezes e o teclado emitirá dois bipes altos.

Observação: Se a energia do teclado for interrompida e restaurada durante uma penalidade por tentativa incorreta, o período de penalidade será retomado com o tempo restante.

3.13 Fechaduras

Certas funções e comandos podem ser realizados no teclado sem o uso do software. Os teclados sem visor só podem ter uma fechadura instalada por vez; eles não são compatíveis com configurações multifechaduras.

3.13.1 Instalação física de uma fechadura

O processo de instalação física de uma fechadura é diferente nos sistemas de fechaduras simples e multifechaduras. Para obter mais informações e os passos para instalação física de uma fechadura para cofre em um sistema, seja ela configuração simples ou multifechaduras, consulte o "Manual de instalação da fechadura para cofres" (documento nº 7034.1121).

3.13.2 Desinstalação (desemparelhamento eletrônico) de uma fechadura

3.13.2.1 Desinstalação de uma fechadura – Teclado com visor

Siga estes passos para desinstalar uma fechadura para cofres em um teclado com visor:

1. Digite uma ID e uma combinação autorizadas.
2. Navegue no menu principal e selecione "Sistema".
3. Selecione "Fechaduras" no submenu.
4. Selecione "Desinstalar".
5. Pressione a tecla numérica correspondente para selecionar uma fechadura.
Observação: Se houver apenas uma fechadura instalada, essa tela não aparecerá.
6. Selecione "Sim" ou "Não" para confirmar.
Observação: A confirmação só é necessária na desinstalação da última fechadura (a principal).
7. A mensagem "Desinstalado com sucesso" aparecerá na tela. O teclado emitirá três bipes e um LED verde piscará quando a operação estiver concluída.

Observação: A fechadura #1 não pode ser desinstalada antes que todas as outras fechaduras sejam desinstaladas ou redefinidas.

3.13.2.2 Desinstalação de uma fechadura – Teclado 702

Siga estes passos para desinstalar uma fechadura para cofres em um teclado 702:

1. Usando o teclado, digite #23 + ID e combinação mestre + <tecla Enter> (↵).
2. O teclado emitirá três bipes e um LED verde piscará após a conclusão do processo.

3.13.3 Redefinição de uma fechadura

Todas as fechaduras para cofres LA GARD podem ser redefinidas aos padrões de fábrica. Essa função é particularmente útil ao trocar uma peça do sistema em geral que tenha um número de modelo diferente da versão anterior. A redefinição da fechadura pode ser feita de duas maneiras:

1. Redefinição mestre por meio do teclado (tanto na versão com visor como na versão sem visor)
2. Redefinição mecânica por meio da caixa de redefinição (item/nº de pedido 704065).

Quando uma fechadura é redefinida:

- A combinação mestre é revertida para o padrão (1-2-3-4-5-6-7-8).
- Todos os usuários padrão e gerentes são excluídos.
- Todas as configurações do sistema e das fechaduras são redefinidas para o padrão.
- Todas as fechaduras são desinstaladas e desemparelhadas dos teclados.

Dois itens não são excluídos:

1. Auditorias.
2. Contagem de aberturas.

Observação: As operações de redefinição por meio da caixa de redefinição ou de um código mestre resultarão em

- a. O horário UTC na fechadura não será redefinido, a menos que falte energia por um período de tempo.
- b. As tabelas de regras de DST serão revertidas para o padrão sem ajuste para todos os fusos horários.
- c. O fuso horário será definido como GMT.
- d. O sinalizador "DST observado" será definido como verdadeiro.

Para obter mais informações, consulte a seção [3.17 "Regras de hora/data nas fechaduras LA GARD 700 Series"](#).

3.13.3.1 Redefinição mestre – Teclado com visor

Este método exige o conhecimento da combinação mestre. Em um sistema multifechaduras, a fechadura número 1 precisa ser redefinida por último. Siga estes passos para realizar uma redefinição mestre usando um teclado com visor:

1. Digite a ID e a combinação mestre.
2. No menu principal, navegue nas opções e selecione "Sistema".
3. Nas opções, selecione "Fechaduras".
4. Selecione "Redefinir".
5. Todas as fechaduras instaladas no sistema serão listadas. Um X indica que não há fechadura instalada. Pressione a tecla correspondente para selecionar uma fechadura.
6. Depois de redefinir todas as outras fechaduras, ou se a fechadura principal for a única instalada, "Confirmar redefinição" aparecerá na tela. Selecione "Sim". A mensagem "Sucesso" aparecerá na tela quando a fechadura for redefinida. Se a fechadura principal for redefinida, o teclado será então redefinido. Se todas as outras fechaduras forem redefinidas, o teclado voltará a seção "Fechaduras" da tela.

Observação: Um "X" na tela de seleção de fechaduras indica que a fechadura não pode ser redefinida. Talvez a fechadura não esteja conectada, ou instalada, ou seja, a fechadura principal e a única que pode

ser redefinida. Quando a fechadura principal for a única fechadura instalada, em vez de aparecer a seleção da fechadura para confirmação da redefinição, aparecerá um prompt.

3.13.3.2 Redefinição mestre – Teclado 702

Siga estes passos para realizar uma redefinição mestre usando um teclado 702:

1. Digite este comando # para fazer a redefinição mestre: #25<PIN mestre><tecla Enter>.
2. Se não souber a combinação mestre, consulte a próxima seção para realizar uma redefinição mecânica.

3.13.3.3 Redefinição mecânica

É possível fazer uma redefinição mecânica utilizando a caixa de redefinição LA GARD (item/nº de pedido 704065). Consulte o Manual do usuário da caixa de redefinição (documento nº 7039.0521) para obter mais informações. A redefinição mecânica não foi avaliada pela UL.

Após a operação de redefinição, é importante que a caixa de redefinição seja desconectada da fechadura em operação. Se uma porta de cofre for fechada com a caixa de redefinição conectada, a fechadura não abrirá mais.

3.14 Tempo de retardo

Durante um tempo de retardo, a fechadura para cofres não poderá ser aberta até que esse tempo termine. O período de tempo de retardo varia de 00 (Desativado) a 99 minutos e pode ser definido por meio do teclado ou do software cliente LA GARD. Quando o período de tempo de retardo terminar, será iniciado o período da janela de confirmação. Durante o período de confirmação, o usuário poderá se reautenticar para abrir a fechadura.

- Os teclados fornecerão feedback contínuo para indicar o período de retardo e a janela de confirmação.
- O teclado emitirá um bipe e um LED vermelho piscará uma vez a cada 10 segundos durante o tempo de retardo.
- O teclado emitirá um bipe e um LED verde piscará a cada 10 segundos durante a janela de confirmação, o que significa que a fechadura agora pode ser aberta.
- Os teclados com visor fornecem feedback adicional na tela durante o período de retardo e a janela de confirmação.
- Existem várias maneiras de anular um tempo de retardo, caso a função esteja ativada. Se o tempo de retardo estiver ativado para uma fechadura, cada ID de usuário com uma combinação válida acionará o início do período de tempo de retardo se a intenção for abrir a fechadura.

3.14.1 Ativar/desativar tempo de retardo

3.14.1.1 Ativar/desativar tempo de retardo – Teclado com visor

Siga estes passos para ativar/desativar o tempo de retardo em um teclado com visor:

1. Digite uma ID e uma combinação autorizadas.
2. Navegue no menu principal e selecione "Sistema".
3. Selecione "Fechaduras" no submenu.
4. Selecione "Tempo retardo".
 - a) Para sistemas multifechaduras, selecione o número da fechadura no teclado.
5. Para alterar o período de tempo de retardo, faça o seguinte:
 - a) Selecione "Configurar tempos"

- b) Selecione "Período de retardo"
 - c) Use o teclado para digitar um novo tempo de retardo (entre 00 [Desativado] e 99 minutos)
Observação: Para uma configuração multifechaduras, repita os passos 1 a 4 para cada fechadura.
 - d) A mensagem "TD atualizado com sucesso" aparecerá na tela. O teclado emitirá três bipes e um LED verde piscará quando a operação estiver concluída.
6. Para alterar o tempo da janela de confirmação (o período de tempo no qual a fechadura para cofre poderá ser aberta), faça o seguinte:
- a) Selecione "Tempo retardo"
 - i. Para sistemas multifechaduras, selecione o número da fechadura no teclado.
 - b) Selecione "Configurar tempos"
 - c) Selecione "Janela confirmação"
 - d) Use o teclado para digitar um novo tempo da janela de confirmação (entre 01 [Desativado] e 60 minutos)
Observação: Para uma configuração multifechaduras, repita os passos 5a a 5d para cada fechadura.
 - e) A mensagem "TD atualizado com sucesso" aparecerá na tela. O teclado emitirá três bipes e um LED verde piscará quando a operação estiver concluída.

3.14.1.2 Modo de contagem de tempo de retardo – Teclado com visor

Para teclados com visor, existe uma opção de configurar a exibição de hora para o respectivo recurso de tempo de retardo. Selecione uma destas opções:

1. Desativado.
2. Contagem ascendente.
3. Contagem descendente.

Siga estes passos para definir as opções:

1. Digite uma ID e uma combinação autorizadas.
2. Navegue no menu principal e selecione "Sistema".
3. Selecione "Modo contagem tempo retardo" no submenu.
4. Selecione "Tempo de retardo" ou "Janela de confirmação".
5. Selecione uma das seguintes opções e pressione a <tecla Enter> (←):
 - a. "Desativado"
 - i. o tempo restante ou acumulado não será exibido, somente informações sobre o período
 - b. Contagem ascendente
 - i. a contagem começará em 00:00 e será ascendente até o final o período
 - c. Contagem descendente
 - i. o contador começará no tempo de retardo atribuído e irá baixando até 00:00
6. A mensagem "Modo atualizado com sucesso" aparecerá na tela. O teclado emitirá três bipes e um LED verde piscará quando a operação estiver concluída.

3.14.1.3 Ativar/desativar tempo de retardo – Teclado 702

Siga estes passos para ativar/desativar o tempo de retardo, definir o período de tempo de retardo e definir a janela de confirmação em um teclado 702:

1. Usando o teclado, digite #72 + ID e combinação autorizada + tempo de retardo (00 a 99 minutos) + janela de confirmação (01 a 60 minutos) + <tecla Enter> (↵).
2. O teclado emitirá três bipes e um LED verde piscará após a conclusão do processo.

3.14.2 Abertura de uma fechadura durante o tempo de retardo

3.14.2.1 Abertura de uma fechadura durante o tempo de retardo – Teclado com visor

Siga estes passos para abrir uma fechadura para cofres durante o tempo de retardo em um teclado com visor:

1. Usando o teclado, digite a ID e a combinação do usuário.
2. Para sistemas multifechaduras, selecione o número da fechadura correspondente no teclado. Se não for o caso, vá para o próximo passo.
3. "Iniciar retardo fechadura #" aparecerá na tela e mostrará as informações do timer. O tipo de informação dependerá das configurações de informações de contagem (a contagem pode ser ascendente, descendente ou somente mostrar o tempo restante). É preciso pressionar uma tecla para verificar o status do tempo de retardo. Quando uma tecla é pressionada em um teclado com visor, a fechadura "mais urgente" será exibida.
 - a) Fechadura mais urgente: Em um sistema com uma única fechadura, o status do tempo de retardo é para uma única fechadura. Em um sistema multifechaduras, o status será fornecido para: i) a fechadura com o menor tempo restante na janela de confirmação ou ii) se nenhuma fechadura estiver na janela de confirmação, então a fechadura com o menor tempo restante será mostrada na janela de retardo.
4. Quando o período de tempo de retardo terminar, "Confirmar status fechadura #" aparecerá na tela.
5. Se uma fechadura estiver na janela de confirmação, ela poderá ser aberta. Pressione uma tecla para sair do status do tempo de retardo.
6. Digite a ID e a combinação do usuário.
7. No submenu, selecione "Abrir fechadura".
 - a) Para sistemas multifechaduras, selecione o número da fechadura correspondente no teclado. Se a fechadura selecionada estiver com o tempo de retardo ativado e i) ainda não estiver no tempo de retardo, o tempo de retardo será acionado para a fechadura e ii) se já estiver no tempo de retardo e na janela de confirmação, então a fechadura abrirá
8. A fechadura abrirá e a tela mostrará "Fechadura aberta". Após alguns segundos, a fechadura fechará.

3.14.2.2 Abertura de uma fechadura durante o tempo de retardo – Teclado 702

Siga estes passos para abrir uma fechadura para cofres durante o tempo de retardo em um teclado 702:

1. Usando o teclado, digite a ID e a combinação do usuário.
2. O teclado emitirá um bipe e um LED vermelho piscará uma vez a cada 10 segundos durante o tempo de retardo.
3. O teclado emitirá um bipe e um LED verde piscará a cada 10 segundos durante a janela de confirmação, o que significa que a fechadura agora pode ser aberta.
4. Digite a ID e a combinação do usuário.
5. A fechadura abrirá. Após alguns segundos, a fechadura fechará.

3.14.3 Cancelar tempo de retardo

Se desejado, um período de tempo de retardo pode ser cancelado. Aspectos a considerar ao cancelar um tempo de retardo:

- A atividade de abertura será cancelada.
- O período de tempo de retardo será encerrado e não haverá período de confirmação.
- A fechadura não poderá ser aberta.
- A reautenticação iniciará um novo período de tempo de retardo.

3.14.3.1 Cancelar tempo de retardo – Teclado com visor

Siga estes passos cancelar o tempo de retardo em um teclado com visor:

1. Enquanto a fechadura estiver no tempo de retardo, pressione a <tecla Enter> (↵) no teclado.
2. Digite a ID e a combinação de um usuário válido.
3. No submenu, selecione "Cancelar TR".
 - a) Para sistemas multifechaduras, selecione o número da fechadura no teclado.
4. A frase "Retardo fechadura cancelado" aparecerá na tela. O teclado emitirá três bipes e um LED verde piscará.

3.14.3.2 Cancelar tempo de retardo – Teclado 702

Siga estes passos cancelar o tempo de retardo em um teclado 702:

1. Enquanto uma fechadura para cofre estiver no tempo de retardo, no teclado, digite #74 + ID e combinação do usuário autorizado + <tecla Enter> (↵).
2. O teclado emitirá três bipes e um LED verde piscará após a conclusão do processo.

3.14.4 Permitir anulação do tempo de retardo

Para que um usuário execute uma anulação do tempo de retardo, a fechadura deve ser configurada para permitir a anulação do tempo de retardo. O período de tempo de retardo e a janela de confirmação precisam ser definidos.

Existem duas maneiras de anular o tempo de retardo:

1. O usuário precisa ter privilégios de anular o tempo de retardo com a combinação.
2. O usuário precisa ter privilégios de anular o tempo de retardo com a chave FOB.

Consulte a seção [3.4.3, "Atribuição de IDs e privilégios do usuário"](#) ou [3.4.4, "Editar usuário"](#) para obter informações sobre como dar privilégios de anulação do tempo de retardo para os usuários.

3.14.4.1 Permitir anulação do tempo de retardo – Teclado com visor

Siga estes passos para anular o tempo de retardo de uma fechadura para cofres em um teclado com visor:

1. Digite uma ID e uma combinação autorizadas.
2. Navegue no menu principal e selecione "Sistema".
3. Selecione "Fechaduras" no submenu.
4. Selecione "Tempo retardo" no menu "Fechaduras".
5. Selecione "Alterar anulação".
 - a. Para sistemas multifechaduras, selecione o número da fechadura no teclado.
6. "Permitir anulação?" aparecerá na tela. Selecione entre "Sim" e "Não".
7. A mensagem "Anulação atualizada com sucesso" aparecerá na tela. O teclado emitirá três bipes e um LED verde piscará quando a operação estiver concluída.

3.14.4.2 Permitir anulação do tempo de retardo – Teclado 702

Siga estes passos para anular o tempo de retardo de uma fechadura para cofres em um teclado 702:

1. Usando o teclado, digite #73 + ID e combinação do usuário mestre + permitido (1) ou não permitido (2) + <tecla Enter> (↵).
2. O teclado emitirá três bipes e um LED verde piscará após a conclusão do processo.

3.14.5 Abertura de uma fechadura durante o tempo de retardo usando anulação com combinação

3.14.5.1 Abertura de uma fechadura durante o tempo de retardo usando anulação com combinação – Teclado com visor

Siga estes passos para abrir uma fechadura durante o tempo de retardo usando anulação em um teclado com visor:

1. Usando o teclado, digite a ID e a combinação do usuário.
2. Para sistemas multifechaduras, selecione o número da fechadura correspondente no teclado. Se não for o caso, vá para o próximo passo.
3. "Retardo início fechadura 'N'" aparecerá na tela, onde "N" representa o número da fechadura. Em seguida, a tela mostrará as informações do timer.
4. Não há informação contínua. É preciso pressionar uma tecla para verificar o status do tempo de retardo. Quando uma tecla é pressionada, o teclado mostra as informações da fechadura "mais urgente".
5. Pressione uma tecla para sair da tela de status de tempo de retardo.
6. Digite a ID e a combinação do usuário.
7. No menu "Tempo de retardo", selecione "Abrir fechadura".
 - a. Para sistemas multifechaduras, selecione o número da fechadura no teclado.
 - b. Se a fechadura selecionada estiver com o tempo de retardo e a anulação do tempo de retardo ativados, e o usuário tiver privilégios de anulação do tempo de retardo com a combinação da fechadura, então a fechadura abrirá

3.14.5.2 Abertura da fechadura durante o tempo de retardo usando anulação com combinação – Teclado 702

Siga estes passos para abrir uma fechadura durante o tempo de retardo usando anulação com combinação em um teclado 702:

1. Usando o teclado, digite a ID e a combinação do usuário.
2. Se a fechadura selecionada estiver com a anulação do tempo de retardo ativada e o usuário tiver privilégios de anulação do tempo de retardo com a combinação, a fechadura abrirá.

3.14.6 Abertura de uma fechadura durante o tempo de retardo usando anulação com FOB

Este recurso somente está disponível no modelo 705. O menu "Tempo de retardo" será apresentado depois que o usuário digitar a credencial válida enquanto o tempo de retardo estiver ativo. O menu "Tempo de retardo" terá uma lista de opções que irá variar com base no tipo de usuário e opções de hardware.

As opções que podem aparecer no menu são as seguintes:

- Sistema de fechadura simples
 - "Status"
 - relata o tempo restante no período de retardo ou na janela de confirmação (a janela de confirmação é mostrada para um usuário válido sem privilégios de abertura, isto é, mestre ou usuário apenas de auditoria)

- o "Cancelar"
 - cancela o tempo de retardo da fechadura
- o "Anulação FOB"
 - só disponível se o teclado tiver a opção BLE e se o usuário que estiver acessando o menu "Tempo de retardo" TAMBÉM tiver privilégios de abertura
 - solicita que o usuário apresente a chave FOB para anular o tempo de retardo. Se a chave FOB tiver autorização para anular o tempo de retardo, a fechadura é aberta
- o "Observações"
 - se a fechadura estiver na janela de confirmação, e se o usuário tiver autorização de abertura da fechadura, a fechadura abrirá. Caso contrário, o menu será apresentado ao usuário (exemplo: no caso de um usuário de somente auditoria)
 - se o usuário tiver autorização de abertura da fechadura e tiver privilégios de anulação do tempo de retardo, a fechadura abrirá depois da digitação da credencial no teclado durante o tempo de retardo
- Sistema multifechaduras
 - o "Status"
 - fornece uma lista de cada fechadura instalada e seu status. É possível navegar na lista com as teclas para cima/para baixo. Mostrará o status como:
 - "Retardo desativado"
 - "Retardo inativo"
 - o tempo de retardo está ativado, mas a fechadura não está no período de retardo, nem na janela de confirmação
 - "Retardo: mm:ss"
 - o a fechadura está no período de retardo e mostra a hora em minutos e segundos usando o modo de informações de contagem atribuído ao período de retardo
 - "Aberto: mm:ss"
 - o a fechadura está na janela de confirmação e mostra a hora em minutos e segundos usando o modo de informações de contagem atribuído ao período de retardo
 - o "Abrir fechadura"
 - o usuário mestre não vê essa opção
 - uma instrução aparece, solicitando que o usuário selecione uma fechadura. A tela de seleção mostra somente as fechaduras às quais o usuário tem autorização de abertura
 - Fechadura selecionada está com tempo de retardo desativado
 - o a fechadura abrirá.
 - A fechadura selecionada tem tempo de retardo, mas está inativo
 - o se a fechadura permitir a anulação do tempo de retardo e o usuário tiver privilégios de anulação, a fechadura abrirá
 - o O tempo de retardo iniciará para a fechadura selecionada
 - A fechadura selecionada está no período de retardo
 - o se o usuário tiver privilégios de anulação, a fechadura abrirá
 - o se o usuário não tiver privilégios de anulação, a fechadura não abrirá e permanecerá no período de retardo. O teclado voltará à tela "acordado" do tempo de retardo
 - A fechadura selecionada está na janela de confirmação
 - o a fechadura abre
 - o "Cancelar TD"
 - um prompt aparece, pedindo que o usuário selecione a fechadura que deveria ter o tempo de retardo cancelado. Só é possível selecionar fechaduras com o tempo de retardo ativo. A fechadura selecionada terá o tempo de retardo cancelado. O teclado voltará ao menu "Tempo de retardo"

- o "Anulação FOB"
 - só disponível se o teclado tiver a opção BLE e se o usuário que estiver acessando o menu "Tempo de retardo" TAMBÉM tiver privilégios de abertura
 - uma instrução aparece, solicitando que o usuário selecione uma fechadura. Somente mostra fechaduras em que:
 - O usuário que fez login para visualizar o tempo de retardo tem privilégio de abertura E está com o tempo de retardo ativado E tem permissão de anulação do tempo de retardo
 - o usuário recebe instruções para apresentar a chave FOB para anulação do tempo de retardo
 - Se a chave FOB tiver autorização de anulação do tempo de retardo, a fechadura abrirá

Observação: Ao acessar o menu "Retardo de tempo", aplicam-se as regras para o número e os tipos de usuários e credenciais.

3.15 Abertura automática

O recurso de abertura automática permite que o usuário abra duas fechaduras em sequência com somente um comando de abertura. Um usuário autorizado pode configurar uma Sequência de abertura automática para abrir a Fechadura 1 de um sistema multifechaduras (Fechadura principal), aguardar um tempo definido (Tempo de atraso) e, em seguida, abrir outra fechadura no sistema multifechaduras (Fechadura-alvo).

Uma aplicação típica para este recurso seria em uma situação que requer acesso/entrada a um espaço com área externa e interna, em que o acesso a cada área é restrito por uma porta com uma fechadura instalada. Essas fechaduras são instaladas como parte de um sistema multifechaduras. Com a porta interna definida como Fechadura-alvo e a porta externa como Fechadura 1 de um sistema multifechaduras (Fechadura principal), um usuário autorizado poderá ter acesso à área externa, passar para a área interna e, em seguida, ter acesso à área interna.

A sequência de abertura automática é ativada nas seguintes condições:

- A sequência de abertura automática para essas fechaduras foi configurada por um usuário autorizado.
- O usuário que inicia com sucesso o comando Abrir fechadura tem privilégios para abrir a fechadura-alvo.

Observação: se um usuário tiver privilégios para abrir uma fechadura que faz parte de uma sequência de abertura automática, ele receberá automaticamente o privilégio de abrir a fechadura 1 como parte da sequência. Se ele não tiver especificamente o privilégio para abrir a fechadura 1, não poderá abri-la, exceto como parte de uma sequência de abertura automática.

3.15.1 Aspectos da abertura automática

O recurso de abertura automática tem vários aspectos que devem ser considerados antes da implementação:

Configuração de abertura automática:

- É possível ser definida somente por um usuário mestre ou gerente
- É possível ser definida usando o teclado ou o software
- É possível ser definida após a instalação das fechaduras (emparelhamento eletrônico)

Abertura automática no tempo de atraso:

- O tempo de atraso foi definido para cada fechadura
- Por padrão, cada fechadura em um sistema multifechaduras tem um tempo de atraso definido como 0. Esse valor 0 indica que a fechadura não faz parte de uma sequência de abertura automática.

- O tempo de atraso pode ser definido ente 0 e 60 segundos.
- Durante a sequência de abertura automática, o tempo de atraso começa com o destravamento completo da fechadura 1.

Privilégios de abertura:

- Se um usuário tiver privilégios para abrir uma fechadura definida como fechadura-alvo em uma sequência de abertura automática, ele receberá automaticamente o privilégio de abrir a fechadura 1 como parte da sequência. Se ele não tiver especificamente o privilégio para abrir a fechadura 1, não poderá abri-la, exceto como parte de uma sequência de abertura automática.

3.15.1.1 Interações de abertura automática com outros recursos

Antes de configurar um recurso de Abertura automática, é fundamental considerar como esse recurso interagirá com os outros recursos do sistema indicados abaixo:

Tempo de retardo

- Se a Fechadura 1 foi configurada com Tempo de retardo, essa configuração será ignorada quando a fechadura for usada como parte de uma Sequência de abertura automática.
- Se uma fechadura-alvo for configurada para usar o tempo de retardo, este recurso será honrado quando ocorrer uma tentativa de abertura nessa fechadura. A sequência de abertura automática ocorrerá depois que as condições das configurações de tempo de retardo da fechadura-alvo forem atendidas.
- A abertura da Fechadura 1 não afeta o Tempo de retardo para outras fechaduras, estejam ou não incluídas em uma Sequência de abertura automática.
- Se a Fechadura 1 foi configurada com Tempo de retardo e uma Sequência de abertura automática for iniciada durante um Tempo de retardo ativo para a Fechadura 1, o Tempo de retardo será cancelado e a Sequência de abertura automática será iniciada.

Programação de bloqueio de horário

- Para uma sequência de abertura automática, somente as programações de fechaduras-alvo são consideradas. A programação da Fechadura 1 é ignorada durante uma Sequência de abertura automática. A programação da Fechadura 1 será considerado quando ela for aberta normalmente.
- Se a fechadura-alvo estiver configurada com tempo de retardo e uma programação de bloqueio de horário, a programação de bloqueio de horário será considerada quando a janela de confirmação do tempo de retardo for aberta.

Bloqueio/Desativação remota

- A função de desativação remota via sinal externo, se ativada e definida, somente será verificada no início de uma autenticação para toda a Sequência de abertura automática.
- Se o acesso estiver desativado para esse recurso, nenhuma fechadura será aberta.

3.15.1.2 Feedback de abertura automática

Quando um usuário tenta abrir uma fechadura-alvo, a sequência de abertura automática é iniciada e o seguinte comportamento é observado:

1. A sequência de abertura automática começa assim que o usuário seleciona a fechadura-alvo e executa com sucesso o comando Abrir fechadura:
 - Fechadura: A Fechadura 1 será aberta
 - Visor: "Fechadura 1 aberta"

- Teclado: O LED verde pisca três vezes, com três bipes altos (se o indicador sonoro estiver ativado). Pressionamentos de tecla serão rejeitados com piscar do LED vermelho correspondente e indicador sonoro.
2. Após aproximadamente 3 segundos:
 - Fechadura: A Fechadura 1 será bloqueada
 - Visor: Exibe a hora e a data, seguido de "Em sequência de abertura automática"
 - Teclado: Pressionamentos de tecla serão rejeitados com piscar do LED vermelho correspondente e indicador sonoro.
 3. Após aproximadamente 2 segundos ou menos:
 - Fechadura: Todas as fechaduras são bloqueadas
 - Visor: "Em sequência de abertura automática"
 - Teclado: Pressionamentos de tecla serão rejeitados com piscar do LED vermelho correspondente e indicador sonoro.
 4. Após aproximadamente 5 segundos ou menos:
 - Fechadura: Todas as fechaduras são bloqueadas
 - Visor: Tela em branco, "Em sequência de abertura automática" aparecerá novamente se uma tecla for pressionada
 - Teclado: O teclado entrará em modo de hibernação. Pressionamentos de tecla serão rejeitados com piscar do LED vermelho correspondente e indicador sonoro.
 5. Ao final do tempo de atraso:
 - Fechadura: A fechadura-alvo será aberta
 - Visor: "Fechadura X aberta", onde X representa a fechadura-alvo que está sendo aberta
 - Teclado: O LED verde pisca três vezes, com três bipes altos (se o indicador sonoro estiver ativado). Pressionamentos de tecla serão rejeitados com piscar do LED vermelho correspondente e indicador sonoro.
 6. Após aproximadamente 3 segundos:
 - Fechadura: A fechadura-alvo será bloqueada
 - Visor: Exibe a hora e a data
 - Teclado: Operação normal
 7. A sequência de abertura automática termina

3.15.1.3 Feedback de abertura automática com nível de bateria baixo ou crítico

O recurso de abertura automática funciona conforme descrito na seção anterior, com as seguintes diferenças quando o nível da bateria está baixo ou crítico:

Nível baixo da bateria

- Se indicado pela fechadura ao "acordar", é necessário pressionar uma tecla para avançar para o prompt de logon.
- O aviso de nível baixo da bateria aparecerá brevemente antes da abertura da fechadura-alvo. Além disso, LEDs piscarão e bipes serão emitidos (caso o indicador sonoro esteja ativado).

Nível crítico da bateria

- Se indicado pela fechadura ao "acordar", nenhuma ação adicional poderá ser executada até que a bateria seja trocada.
- Se for detectado um nível crítico da bateria como resultado da abertura da fechadura 1, um aviso será mostrado quando o teclado for "acordado" para abrir a fechadura-alvo. A fechadura-alvo não será aberta e a sequência de abertura automática será cancelada. Nenhuma ação adicional poderá ser executada até que a bateria seja trocada.

3.15.2 Configurar a abertura automática – Teclado com visor

Observação: Revise as seções [3.15.1 "Aspectos da abertura automática"](#) e [3.15.1.1 "Interações de abertura automática com outros recursos"](#) antes de configurar a abertura automática.

Certifique-se de que a fechadura-alvo foi instalada antes de iniciar a configuração de abertura automática

Siga estes passos para configurar um sistema multifechaduras para abertura automática usando um teclado com visor:

1. Digite uma ID e uma combinação autorizadas.
2. Navegue no menu principal e selecione "Sistema".
3. Selecione "Fechaduras" no submenu.
4. Selecione "Abertura automática" no submenu.
5. Se houver mais do que duas fechaduras instaladas, você será solicitado a selecionar uma delas. Para escolher uma fechadura-alvo para a abertura automática, pressione o número correspondente no teclado. **Observação:** a Fechadura 1 não está disponível para seleção como fechadura-alvo.
6. No visor, você verá a configuração de tempo de atraso para a fechadura-alvo. Use o teclado para inserir um novo tempo de atraso (de 0 a 60 segundos). O valor 0 indica que a fechadura não faz parte de uma sequência de abertura automática.
7. O visor indicará que o tempo de atraso foi definido com sucesso. O teclado emitirá três bipes e um LED verde piscará.
8. Repita as etapas 3 a 6 para todas as fechaduras-alvo e sequências de abertura automática.

3.16 Atribuição de programações de bloqueio de horário (somente modelos 704 e 705)

Esta seção descreve como atribuir programações pré-carregadas e ver feriados pré-carregados usando o teclado. Programações e feriados são configurados e pré-carregados na fechadura usando o software LA GARD e uma conexão com um PC. Consulte a seção [5.5 Adicionar programações de bloqueio de horário usando o software LA GARD \(somente modelos 704 e 705\)](#) para obter mais informações.

- As alterações nas configurações de bloqueio de horário usando o software e/ou o teclado são restritas durante os períodos de bloqueio de horário. Somente o usuário mestre pode fazer alterações durante uma Programação de bloqueio de horário ou feriado.
- O recurso de bloqueio de horário restringirá o acesso a um cofre durante todo o dia (da meia-noite de um à meia-noite do outro) de qualquer feriado especificado.

Observação: Se a "Hora/Data" não estiver definida após uma falta de energia prolongada, as programações de acesso de bloqueio de horário não poderão ser aplicadas e poderá resultar em impossibilidade de abertura da fechadura até que a hora/data seja definida. Para obter mais informações, consulte a seção [3.17 "Regras de hora/data nas fechaduras LA GARD 700 Series"](#) antes de usar programações de bloqueio de horário.

Siga estes passos para atribuir ou ver programações de acesso ou feriados:

1. Digite uma ID e uma combinação autorizadas
2. Navegue no menu principal e selecione "Bloquear horário".
3. Você pode atribuir acesso, ver acesso ou ver feriados seguindo um destes passos:

- Para atribuir acesso:
 - a. Selecione "Atribuir acesso"
 - b. Para sistemas multifechaduras, selecione a fechadura pressionando o número correspondente no teclado. Caso contrário, pule para o próximo passo
 - c. Escolha entre "Acesso 24/7" ou uma programação pré-carregada
- Para ver acesso:
 - a. Selecione "Ver acesso 1" ou "Ver acesso 2"
 - b. Navegue nas informações da tela com os botões de seta
- Para ver feriados:
 - a. Selecione "Ver feriado"
 - b. Navegue nas informações da tela com os botões de seta

3.17 Regras de hora/data nas fechaduras LA GARD 700 Series

É muito importante compreender como a hora e a data são armazenadas e gerenciadas nas fechaduras LA GARD 700 Series, pois afeta sua capacidade de usar efetivamente vários recursos baseados em hora em seu sistema.

As seguintes regras estão em vigor para as fechaduras La Gard 700 Series:

- Em todos os modelos, exceto o 700 Basic, as informações de DST devem ser enviadas ao sistema usando um PC e o software para que a hora do sistema seja representada adequadamente nas auditorias.
 - a. O controle de horas é irrelevante no modelo 700 Basic porque não há auditorias.
 - b. As auditorias serão sempre representadas por ordem cronológica, independentemente da hora registrada.
- A seleção do fuso horário faz parte da geração da tabela de DST que é usada pelo sistema da fechadura. Se um novo fuso horário for designado usando o SW, novas tabelas de DST precisarão ser enviadas de modo a representar as regras atuais naquele fuso horário.
- Se a configuração "DST observado" estiver desativada no sistema da fechadura, o sistema não ajustará a hora local com base em períodos e regras predefinidos para DST. A diferença de fuso horário ainda será usada para calcular a hora local em UTC ou converter a hora local para UTC.
- O padrão de fábrica do sistema da fechadura é uma representação da hora local na qual o DST não é observado, independentemente do padrão "DST observado".
- Quando as informações de hora/data não são atualizadas em um sistema de fechadura, o fuso horário será GMT (UTC +0), sem ajuste para DST nesse fuso horário GMT.
 - a. Se um usuário atualizar as informações de hora/data usando o teclado antes de atualizá-las no PC, a hora local inserida será atribuída ao fuso horário GMT. A menos que o usuário esteja em GMT, a hora provavelmente será definida incorretamente.
- A hora local é representado pelo seguinte:
 - a. O horário UTC, conforme armazenado no sistema da fechadura.
 - b. Ajustada pela seleção do fuso horário em uma comunicação anterior com um PC.
 - c. Ajustado pelas tabelas de DST se o DST for observado; as tabelas de DST são as regras de fuso horário do governo que permitem que a localidade mude de horário em determinados períodos do ano.
- As fechaduras aceitam alterações usando o teclado:
 - a. A hora local pode ser inserida com base nas regras do sistema e convertida e armazenada como UTC

- b. A configuração do fuso horário e as tabelas de DST não podem ser alteradas usando o teclado. Elas precisam vir do PC/SW
 - c. Nos modelos 702D e 703 a 705, a configuração "DST observado" pode ser alterada.
- As auditorias são registradas no horário UTC conhecido pelo sistema da fechadura.
- As auditorias são representadas no software do PC com base nas regras de DST para o fuso horário selecionado na janela do relatório de auditoria. As regras de DST estão sempre em vigor para esta representação.
- Se as informações de hora/data forem perdidas devido a uma falta de energia, o usuário deverá acertar a hora/data usando o teclado ou o SW.
- Se as informações de hora forem perdidas devido a uma falta de energia, o usuário deverá acertar a hora/data usando o teclado ou o SW. Ao ligar, o valor de hora RTC será definido para 2 de janeiro de 2000, 00:00:00 GMT no sistema da fechadura. A referência da hora local será ajustada pelas configurações de DST na fechadura.
- As operações de redefinição por meio da caixa de redefinição ou de um código mestre resultarão em
 - a. O horário UTC na fechadura não será redefinido, a menos que falte energia por um período de tempo.
 - b. As tabelas de regras de DST serão revertidas para o padrão sem ajuste para todos os fusos horários.
 - c. O fuso horário será definido como GMT.
 - d. O sinalizador "DST observado" será definido como verdadeiro.
- Uma mudança nas regras de DST ordenada pelo governo para a localidade do sistema da fechadura exigirá que as informações de hora/data sejam atualizadas no SW para interpretar as informações de hora/data local.
- As programações de acesso de bloqueio de horário e feriados não funcionarão corretamente se as informações de hora/data não forem definidas após uma falta de energia prolongada.
 - a. Quando uma programação de acesso de bloqueio de horário for atribuída a uma fechadura, esta não poderá ser aberta até que uma programação de acesso 24 horas por dia, 7 dias por semana, seja definida para a fechadura ou que a hora seja definida usando o teclado ou o software.
 - b. Quando feriados são criados e atribuídos ao sistema, eles são ignorados e não bloquearão o acesso até que a hora seja definida usando o teclado ou o software.

3.18 Feedback de identificação FOB

3.18.1 Feedback de credenciais FOB

Ao usar FOB como credencial secundária para qualquer sequência de comandos, o teclado responderá com feedback para confirmar uma identificação bem-sucedida ou uma identificação com falha. Quando o botão FOB é pressionado, o seguinte comportamento é observado:

- Identificação bem-sucedida:
 1. Ao pressionar o botão, o LED do teclado: pisca em verde
 2. Após um segundo, o LED do teclado: pisca em verde
- Identificação com falha:
 1. Ao pressionar o botão, o LED do teclado: pisca em verde
 2. Após cinco segundos, o LED do teclado: pisca em vermelho

3.18.2 Indicador de nível baixou ou crítico da bateria do FOB

O FOB usa uma bateria CR2032 para alimentação. A faixa de tensão para nível baixo da bateria é entre 2,1 e 2,3 V para o FOB 700 Series. O aviso de nível baixo da bateria pode ser observado no

comportamento de feedback. Quando a tensão da bateria cair abaixo de 2,1 V, o aviso de nível crítico da bateria será observado no comportamento de feedback e nenhuma tentativa será feita para se conectar à entrada.

- Identificação bem-sucedida - Nível baixo da bateria do FOB:
 1. Ao pressionar o botão, o LED do teclado: pisca em amarelo/laranja (LEDs verde e vermelho ligados)
 2. Após um segundo, o LED do teclado: pisca em verde
- Identificação com falha - Nível baixo da bateria do FOB:
 1. Ao pressionar o botão, o LED do teclado: pisca em amarelo/laranja (LEDs verde e vermelho ligados)
 2. Após cinco segundos, o LED do teclado: pisca em vermelho
- Nível crítico da bateria do FOB:
 1. Ao pressionar o botão, o LED do teclado: pisca em vermelho

4 Segurança do sistema

O sistema de fechaduras para cofres LA GARD implementa vários métodos para aprimorar a segurança. As medidas de segurança incluem criptografia das informações durante a transmissão, quando os dados estão em repouso e quando os dispositivos estão se autenticando.

4.1 Criptografia de dados

A criptografia é usada quando duas entidades estão trocando informações.

A criptografia usada impedirá que um invasor conheça as informações trocadas entre os parceiros de comunicação e impedirá invasões por repetição.

As entidades que podem se comunicar incluem:

1. Aplicativo de software e teclado.
2. O teclado e as fechaduras, via multiplexador ou não.
3. A chave FOB e o teclado.

Os tipos de informações que serão criptografados incluem todas as combinações, dados de configuração e firmware usado para atualizar a fechadura e o teclado. O método de autenticação segue a ISO/IEC9798-2 com criptografia AES-128 para a comunicação entre a fechadura e o teclado.

4.2 Gerenciamento da combinação inicial

Os usuários padrão e gerente são obrigados a alterar suas combinações no primeiro uso e após a redefinição da combinação. Esse requisito não se aplica ao usuário mestre.

Teclados com visor mostrarão opções para o usuário alterar sua combinação. Se, através do visor, for feita uma tentativa de autenticação para abertura de uma fechadura, a sequência de abertura será cancelada e a atividade de alteração da combinação será a ação até a conclusão ou cancelamento. A sequência de abertura não precisará ser reiniciada.

Teclados sem visor indicarão um erro e um comando # poderá ser usado pelo usuário para mudar sua combinação. Para obter mais informações, consulte o [Anexo D](#) (contém os comandos # do modelo 702). O LED vermelho piscará três vezes e emitirá três bipes baixos para indicar um código de falha.

5 Software LA GARD

Observação: O software LA GARD não foi avaliado pela UL.

O software LA GARD é um cliente polivalente que serve para gerenciar usuários, programações e sistemas. É usado com fechaduras para cofres e teclados LA GARD. Esta seção descreve certas funções do software. Consulte a ajuda on-line do software pressionando o botão F1 no cliente para obter informações que não estejam descritas neste documento. Leia também o "Manual de instalação e registro do software" (documento nº 7043.0221) para ver os passos básicos de instalação.

Importante: Se estiver tentando conectar o hardware ao computador usando um dongle USB 700 Series, certifique-se de ter os drivers adequados instalados. Consulte o "Manual de instalação e registro do software" (documento nº 7043.0221) para obter mais informações.

5.1 Adição de um usuário com o software LA GARD

Siga estes passos no cliente de software LA GARD para adicionar um usuário:

1. No menu principal do software LA GARD, selecione "Usuários".
2. No canto superior direito da tela, selecione o ícone "Criar".
3. Digite o primeiro nome, o nome do meio (se necessário) e o sobrenome em seus respectivos campos. Pressione a tecla Enter para confirmar cada campo.
4. Repita os passos de 1 a 3 para inserir mais usuários.
5. No menu principal do software LA GARD, selecione "Sistema".
6. Selecione o sistema aplicável na coluna do meio.
7. Na coluna da direita, selecione a aba "Usuários".
8. Selecione o número do usuário aplicável (note que o número 00 será sempre o do usuário mestre). Preencha as seguintes informações:
 - Nome – Selecione o nome no menu suspenso. Os nomes são listados alfabeticamente pelo sobrenome
 - Tipo de usuário – Se o número do usuário for 00, o mestre será automaticamente selecionado. Para outros números, selecione entre "Usuário" e "Gerente" no menu suspenso
 - Combinação – Se o usuário mestre for selecionado, este campo não estará disponível. Para outros usuários, digite uma combinação
 - Anulação de retardo de tempo – Marque a caixa para ativar o recurso
 - Desativado – Marque a caixa para ativar o recurso
 - Privilégios – Selecione a caixa ao lado de cada tipo de fechadura à qual o usuário terá acesso
9. Selecione o ícone "Salvar" no canto superior direito da tela.

5.2 Instalação de um usuário no teclado

Siga estes passos para instalar um usuário do cliente de software LA GARD no teclado:

1. No menu principal do software LA GARD, selecione "Sistema".
2. Selecione o sistema aplicável no submenu do meio.
3. No menu superior direito, selecione o ícone "PC Link".
4. Confira a porta COM ou selecione uma porta diferente usando o menu suspenso.
5. Selecione "Programa" na coluna da esquerda.

6. Marque a caixa abaixo de "Alterações do usuário".
7. Conecte o teclado ao PC da seguinte forma:
 - a. Conecte o dongle USB 700 Series na porta USB do PC
 - b. Conecte a extremidade do cabo USB no dongle
 - c. Conecte a extremidade do cabo mini-USB na porta mini-USB do teclado
8. No teclado, insira uma ID de usuário válida e a combinação correspondente.
9. Com os botões de seta do teclado, navegue no menu principal e selecione "PC Link" pressionando a <tecla Enter> (↵). A iluminação vermelha da parte superior do teclado acenderá.
10. Na janela PC Link do cliente de software, use o menu suspenso para selecionar a ID do usuário e digite a senha correspondente. A ID e a senha devem ser as mesmas usadas na etapa 8.
11. No cliente de software, selecione o ícone "Enviar" localizado no canto superior direito da tela. Uma barra de progresso aparecerá na tela. O teclado emitirá três bipes e um LED verde piscará após a conclusão do processo.

5.3 Atualização do firmware

Quando um novo firmware estiver disponível, os arquivos estarão disponíveis para os usuários registrados do software LA GARD.

Usando o cliente de software LA GARD, o firmware do teclado e da fechadura podem ser atualizados. Existem quatro arquivos de firmware que podem ser atualizados:

- Aplicativo do teclado
- Carregador de inicialização do teclado
- Aplicativo da fechadura
- Carregador de inicialização da fechadura

Importante: Para atualizar o firmware da fechadura e do teclado para a versão mais atual, o usuário gerente precisará do seguinte:

- Um PC com o software LA GARD 700 Series
- Um dongle USB 700 Series (Número de peça 7047040)
- Um cabo USB para Mini-USB (Número de peça 203325)

A versão do firmware instalada no seu dispositivo pode ser visualizada usando um teclado com visor ou um PC e o software LA GARD. Para teclados com visor, navegue nos menus para encontrar os níveis de FW atuais do teclado e das fechaduras. Para um PC com o software LA GARD, as versões atuais dos outros quatro arquivos podem ser determinadas por meio de uma operação de "comparação" na caixa de diálogo "PC-Link". Mais informações estão disponíveis na aba "Informações adicionais".

Siga estes passos para atualizar o firmware do cliente de software LA GARD no teclado:

Importante: ao atualizar o FW em um sistema instalado em um cofre, certifique-se sempre de que a porta do cofre esteja aberta antes de iniciar o processo de atualização.

1. Conecte o teclado ao PC da seguinte forma:
 - a. Conecte o dongle USB 700 Series na porta USB do PC
 - b. Conecte a extremidade do cabo USB no dongle
 - c. Conecte a extremidade do cabo mini-USB na porta mini-USB do teclado
2. No teclado, insira uma ID de usuário válida e a combinação correspondente.

3. No menu principal do software LA GARD, selecione "Configurações".
4. Preencha as seguintes informações no submenu "Atualizar o firmware" do software:
 - Porta – No menu suspenso, selecione a porta de comunicações aplicável
 - Arquivo de firmware – Use o botão "Selecionar arquivo" para navegar no computador para encontrar o arquivo de atualização de firmware. Ao encontrar o arquivo, selecione "Abrir" na janela do navegador
 - Se o firmware da fechadura estiver selecionado, uma outra opção será apresentada para seleção da fechadura a ser atualizada
5. Se estiver usando um teclado com visor, faça o seguinte:
 - Usando os botões de seta do teclado, navegue pelo menu principal e selecione "Sistema" pressionando a <tecla Enter> (↵).
 - No menu "Sistema", navegue pelas opções e selecione "Atualizar FW" pressionando a <tecla Enter> (↵). "Iniciar atualização FW" aparecerá no visor.

Se estiver usando um teclado sem visor, faça o seguinte:

- use o comando #99 com uma combinação de usuário autorizado para definir o teclado no modo de atualização de FW pressionando as seguintes teclas:
 - #99<PIN mestre ou do gerente><tecla Enter>

Observação: as fechaduras devem ser instaladas antes de atualizar o firmware

6. No cliente de software, selecione o botão "Carregar". Uma barra de progresso aparecerá na tela. O teclado emitirá três bipes e um LED verde piscará após a conclusão do processo. Se, por algum motivo, o processo de atualização do FW for interrompido, reinicie o processo a partir do SW.

Importante: se estiver usando uma fechadura com versão de firmware anterior a 1.1.5.7, desligue e religue a energia depois de concluir a atualização do firmware; caso contrário, as alterações feitas no sistema poderão ser perdidas.

5.4 Recuperar auditorias

Siga estes passos para recuperar as auditorias para o cliente de software LA GARD usando o teclado:

1. No menu principal do software LA GARD, selecione "Sistema".
2. Selecione o sistema aplicável no submenu do meio.
3. No menu superior direito, selecione o ícone "PC Link".
4. Confira a porta COM ou selecione uma porta diferente usando o menu suspenso.
5. Selecione "Auditoria" na coluna da esquerda.
6. Conecte o teclado ao PC da seguinte forma:
 - a. Conecte o dongle USB 700 Series na porta USB do PC
 - b. Conecte a extremidade do cabo USB no dongle
 - c. Conecte a extremidade do cabo mini-USB na porta mini-USB do teclado
7. No teclado, insira uma ID de usuário válida e a combinação correspondente.
8. Com os botões de seta do teclado, navegue no menu principal e selecione "PC Link" pressionando a <tecla Enter> (↵). A iluminação vermelha da parte superior do teclado acenderá.

9. Na janela PC Link do cliente de software, use o menu suspenso para selecionar a ID do usuário e digite a senha correspondente. A ID e a senha devem ser as mesmas usadas na etapa 7.
10. No cliente de software, selecione o ícone "Receber" localizado no canto superior direito da tela. Uma barra de progresso aparecerá na tela. O teclado emitirá três bipes e um LED verde piscará após a conclusão do processo.
11. Na tela do cliente de software, navegue nos dados das transações mostrados.
12. Se necessário, selecione o ícone "Gerar" localizado no canto superior direito da tela para abrir uma nova janela com um relatório. Selecione o ícone aplicável na parte superior da janela para imprimir, aumentar ou salvar o relatório.

5.5 Adicionar programações de bloqueio de horário usando o software LA GARD (somente modelos 704 e 705)

Esta seção descreve como adicionar programações e feriados do cliente de software LA GARD no teclado. Para atribuir programações e ver feriados usando o teclado, consulte a [seção 3.16, "Atribuição de programações de bloqueio de horário"](#). Depois de carregar uma Programação de bloqueio de horário ou Feriado, você pode atribuir e ver a configuração usando o teclado.

Siga estes passos para adicionar uma programação ou feriado do cliente de software LA GARD ao teclado:

1. No menu principal do software LA GARD, selecione "Sistema".
2. Em "Sistemas", selecione o teclado na lista.
3. Na aba "Sistema", nos campos "Programação 1" e "Programação 2", selecione a programação no menu suspenso.
4. Na aba "Feriados", marque a caixa "Atribuído" ao lado do feriado que deseja adicionar.
5. No menu superior direito, selecione o ícone "PC Link".
6. Confira a porta COM ou selecione uma porta diferente usando o menu suspenso.
7. Selecione "Programa" na coluna da esquerda.
8. Marque as caixas ao lado dos feriados e programações.
9. Conecte o teclado ao PC da seguinte forma:
 - a. Conecte o dongle USB 700 Series na porta USB do PC
 - b. Conecte a extremidade do cabo USB no dongle
 - c. Conecte a extremidade do cabo mini-USB na porta mini-USB do teclado
10. No teclado, insira uma ID de usuário válida e a combinação correspondente.
11. Com os botões de seta do teclado, navegue no menu principal e selecione "PC Link" pressionando a <tecla Enter> (↵). A iluminação vermelha da parte superior do teclado acenderá
12. Na janela PC Link do cliente de software, use o menu suspenso para selecionar a ID do usuário e digite a senha correspondente. A ID e a senha devem ser as mesmas usadas na etapa 10.
13. No cliente de software, selecione o ícone "Enviar" localizado no canto superior direito da tela. Uma barra de progresso aparecerá na tela. O teclado emitirá três bipes e um LED verde piscará após a conclusão do processo.

Anexo A: Lista de auditorias

A seguir, fornecemos uma lista das definições de auditoria e os códigos associados a elas.

Tabela 10 – Auditorias

Código da auditoria	Definição da auditoria	Código da auditoria	Definição da auditoria	Código da auditoria	Definição da auditoria
1	Ligar	23	Alarme silencioso	43	Definir configuração de sinal de entrada
2	Hora RTC definida	26	Tentativa de abertura, desativada remotamente	44	Anulação remota do tempo de retardo
3	Redefinição de fechadura com caixa de redefinição	27	Tabela horário de verão atualizada	45	Forçar remotamente modo de usuário único
4	Redefinição de fechadura com combinação mestre	29	Nível crítico da bateria	46	Requer alteração da combinação
5	Fechadura instalada	30	Modo de usuário alterado	47	Programação alterada
8	Valores do tempo de retardo alterados	31	Comprimento da combinação alterado	48	Atribuição de programação alterada
9	Auditorias visualizadas pelo teclado ou software	32	Modo de credencial alterado	49	Feriado alterado
10	Fechadura aberta	33	PC Link ativado	50	Observar DST alterado
11	Fechadura desinstalada	34	PC Link desativado		
12	Tempo de retardo anulado com usuário FOB	35	Hora RTC redefinida		
14	Usuário adicionado, modificado ou excluído	36	Nível da bateria bom		
17	Teclado reinstalado	37	Atualização do firmware da fechadura iniciado		
18	Bolt aberto	38	Atualização do firmware do teclado iniciado		
19	Bolt fechado	39	Anulação do tempo de retardo ativado		
20	Nível da bateria baixo	40	Anulação do tempo de retardo desativada		
21	Tempo de retardo anulado por combinação	41	Abertura automática da fechadura principal		
22	Penalidade por tentativa incorreta iniciada	42	Definir configuração de abertura automática		

Anexo B: Notas de versão LA GARD 700 Series

Software		
Número de versão	Data de liberação	Detalhes
1.0.1.0 (versão inicial)	28 de outubro de 2020	<ul style="list-style-type: none">- Software lançado para o sistema operacional Windows para configurar sistemas de fechadura La Gard 700 Series.- O software pode recuperar auditorias, quando aplicável, do sistema de fechadura- Um banco de dados pode ser criado para armazenar informações sobre a configuração do sistema e relatórios de auditoria anteriores- Os artefatos incluem<ul style="list-style-type: none">o Aplicativo de gerenciamento de banco de dadoso Aplicativo principalo Certificadoso Banco de dadoso Driver do dispositivo FTDIo Documentação
1.0.2.0	7 de maio de 2021	<ul style="list-style-type: none">- Adicionado suporte a novos recursos/atualizações<ul style="list-style-type: none">o Recurso para abrir fechadura automaticamenteo Definições adicionais para a interpretação da linha de entrada<ul style="list-style-type: none">▪ Anular dois usuários▪ Anular tempo de retardo- Correção de um problema de instalação em que o instalador de software anterior fazia a instalação para um usuário específico e não para todos os usuários em uma máquina.- Corrigida a falha ao criar feriados em anos bissextos- Outras correções de erros- Observações importantes:<ul style="list-style-type: none">o para usar este SW, o SW anterior V 1.0.1.0 deve ser desinstalado. Faça isso usando o novo pacote do instalador ou desinstale usando as configurações da MS para os programas. A desinstalação não removerá o banco de dados existente, se houver.o A instalação do novo SW não exigirá licenças novas. A licença, uma vez instalada, permanecerá junto ao banco de dados.o Futuras instalações ou atualização de SW não exigirão desinstalações.o Se o SW verificar os níveis de FW do sistema de fechadura e os dois primeiros números não

		corresponderem aos dispositivos, o SW restringirá a programação e exigirá que o usuário atualize o FW nos dispositivos com níveis de FW mais baixos.
1.0.3.0	22 de outubro de 2021	<ul style="list-style-type: none"> - Suporte a três novos modelos: <ul style="list-style-type: none"> o 702D: Recursos do 702 com visor o 703B: recursos do 703 mais o recurso de duas credenciais o 704B: recursos do 704 mais o recurso de duas credenciais - Falta a verificação "Observar DST" na comparação da fechadura - Correção para a configuração Hora/Data quando "Observar DST" está desativado - Correção no DST para locais ao sul do equador.
1.0.4.0	3 de outubro de 2022	<ul style="list-style-type: none"> - Ajustados os padrões ao atribuir acesso de abertura e auditoria ao criar novos usuários. - Adicionado um cabeçalho para a coluna de dias da semana na parte superior da exibição de programação - Adicionado suporte para importar e exportar as configurações do sistema. - Adicionado suporte a vários idiomas: francês, italiano, espanhol, português (Brasil) - Adicionada a restrição para alterar a combinação do usuário mestre em caso de valor padrão. - Alterada a configuração padrão "DST observado" de acordo com o fuso horário selecionado. - Fixada a comparação da configuração "DST observado" ao mesclar as configurações do banco de dados e do sistema da fechadura. - Corrigidos outros pequenos erros
1.0.6.0	12 Ago 2024	<ul style="list-style-type: none"> - Novo modo de usuário, 1 usuário + 1 gerente, renomeie outros modos de usuário. - Lingueta aberta para alteração" é a outra nova configuração que foi adicionada ao firmware mais recente.

Firmware do teclado

Número de versão	Data de liberação	Detalhes
1.0.0.3 (versão inicial)	28 de outubro de 2020	<ul style="list-style-type: none"> - Modelos: 701, 702, 703, 704, 705 - Suporte para <ul style="list-style-type: none"> o Fechadura deadbolt o Fechadura swingbolt o Fechadura springbolt

1.1.0.2	7 de maio de 2021	<ul style="list-style-type: none"> - Adicionado suporte a três novos recursos/atualizações <ul style="list-style-type: none"> o Comando #50 para inicializar o usuário gerente 01 nos modelos 701 e 702 no modo desinstalado o Recurso para abrir fechadura automaticamente o Definições adicionais para a interpretação da linha de entrada <ul style="list-style-type: none"> ▪ Anular dois usuários ▪ Anular tempo de retardo - Corrigido o problema em que o LED verde/vermelho piscava quando a retroiluminação estava ativada. - Várias outras correções de erros - Observações sobre a atualização do FW <ul style="list-style-type: none"> o É altamente recomendado que todas as fechaduras e teclados tenham o FW mais recente disponível. Se o desejo é usar os novos recursos, isso é obrigatório. O SW, os arquivos de FW e o cabo de comunicação são necessários para executar a atualização do FW. o A instalação de fechaduras de entrada e a reinstalação do teclado podem redefinir o recurso de abertura automática se o novo teclado estiver em um nível de FW mais baixo do que a fechadura.
1.1.3.2	27 de setembro de 2021	<ul style="list-style-type: none"> - Adicionado suporte a três novos modelos: <ul style="list-style-type: none"> o 702D: Recursos do 702 com visor o 703B: recursos do 703 mais o recurso de duas credenciais o 704B: recursos do 704 mais o recurso de duas credenciais - Alterados os rótulos "Entrada" para "Teclado" no menu do sistema - Várias outras pequenas correções de erros.
1.2.3.4	3 de outubro de 2022	<ul style="list-style-type: none"> - Adicionadas mais auditorias: <ul style="list-style-type: none"> o Alteração forçada da combinação o Programação de acesso alterada o Alterada a atribuição de fechadura à programação de acesso o Alteração de feriado o Alterada a configuração Observar DST - Adicionadas restrições de bloqueio de horário para quando o sistema estiver em uma situação de bloqueio de tempo para que o gerente possa alterar imediatamente a definição. - Adicionada a capacidade de alterar a combinação em modelos de teclados com visor não instalados. - Adicionado feedback para quando o período de penalidade por tentativa incorreta for concluído. - Adicionada a capacidade de ver as informações do sistema se não estiver instalado para modelos de teclado com visor.

		<ul style="list-style-type: none"> - Adicionada a exigência de que o usuário mestre altere a combinação após a instalação. E também que o usuário mestre não pode definir a combinação para os padrões de fábrica. - Adicionadas outras mensagens informativas para modelos de teclado com visor. - Estendido o tempo entre pressionamentos de tecla antes de o teclado entrar no modo de hibernação. - Adicionado suporte para atualização de FW quando não instalado. - Adicionado suporte para alterar a combinação quando desinstalado para modelos de teclado sem visor. - Os usuários recém-adicionados agora terão privilégios de abertura e auditoria por padrão. - Adicionado suporte para a configuração "Observar DST" para o modelo 702. - Adicionado que a caixa de redefinição pisca em todos os casos quando ocorre uma tentativa de redefinição. - Várias outras pequenas correções de erros. <p>OBSERVAÇÃO: Quando um dos dispositivos (teclados ou fechaduras) estiver neste nível de firmware, os outros dispositivos devem ser atualizados para poderem ser configurados por meio do software</p>
1.3.1.2	15 Jul 2024	<ul style="list-style-type: none"> - Adição de um novo modo de usuário: "Duplo + Gerente" - Nova funcionalidade adicionada: A lingueta precisa estar retraída para acessar o menu.
1.4.0.0	22 Ago 2024	<ul style="list-style-type: none"> - Nova funcionalidade adicionada: O usuário mestre pode ser excluído

Firmware BLE do teclado

Número de versão	Data de liberação	Detalhes
0.0.0.3 (versão inicial)	28 de outubro de 2020	<ul style="list-style-type: none"> - Modelo: 705 - Suporte para <ul style="list-style-type: none"> o Comunicações
1.0.1.0	1º de setembro de 2021	<ul style="list-style-type: none"> - Adicionado código de teste de fabricação para eliminar dois carregamentos do firmware

Firmware da fechadura

Número de versão	Data de liberação	Detalhes
1.0.0.5 (versão inicial)	28 de outubro de 2020	<ul style="list-style-type: none"> - Modelos: 701, 702, 703, 704, 705 - Suporte para <ul style="list-style-type: none"> o Fechadura deadbolt o Fechadura swingbolt o Fechadura springbolt
1.1.0.1	7 de maio de 2021	<ul style="list-style-type: none"> - Adicionado suporte a três novos recursos/atualizações <ul style="list-style-type: none"> o Comando #50 para inicializar o usuário gerente 01 nos modelos 701 e 702 no modo desinstalado o Recurso para abrir fechadura automaticamente o Definições adicionais para a interpretação da linha de entrada <ul style="list-style-type: none"> ▪ Anular dois usuários ▪ Anular tempo de retardo - Ajustada a temporização do sinal de saída de alarme com o sinal de desativação remota - Várias outras correções de erros - Observações sobre a atualização do FW <ul style="list-style-type: none"> o É altamente recomendado que todas as fechaduras e teclados tenham o FW mais recente disponível. Se o desejo é usar os novos recursos, isso é obrigatório. O SW, os arquivos de FW e o cabo de comunicação são necessários para executar a atualização do FW. o A instalação de fechaduras de entrada e a reinstalação do teclado podem redefinir o recurso de abertura automática se o novo teclado estiver em um nível de FW mais baixo do que a fechadura.
1.1.4.0	17 de junho de 2021	<ul style="list-style-type: none"> - Adicionada robustez ao processamento de inicialização durante eventos de descarga estática no estado desinstalado.
1.1.4.1	7 de julho de 2021	<ul style="list-style-type: none"> - Melhorias adicionais para problemas de inicialização/recuperação resultantes de descargas estáticas
1.1.4.2	23 de setembro de 2021	<ul style="list-style-type: none"> - Em algumas situações, o FOB para TDO poderia ser executado quando a fechadura tivesse o privilégio de anulação do tempo de retardo desativado.

1.1.5.7	28 de setembro de 2021	<ul style="list-style-type: none"> - Adicionada robustez ao lidar com a programação após uma atualização de firmware (não é mais necessário desligar e religar após a atualização)
1.1.6.2	16 de maio de 2022	<ul style="list-style-type: none"> - Adicionado suporte a chips alternativos. Nenhuma alteração funcional
1.2.2.3	3 de outubro de 2022	<ul style="list-style-type: none"> - Adição de auditorias <ul style="list-style-type: none"> o Alteração forçada da combinação o Programação de acesso alterada o Alterada a atribuição de fechadura à programação de acesso o Alteração de feriado o Alterada a configuração Observar DST - Adicionadas restrições de bloqueio de horário para quando o sistema estiver em uma situação de bloqueio de tempo para que o gerente possa alterar imediatamente a definição. - Adicionada a capacidade de alterar a combinação em modelos de teclados com visor não instalados. - Adicionado feedback para quando o período de penalidade por tentativa incorreta for concluído. - Adicionada a capacidade de ver as informações do sistema se não estiver instalado para modelos de teclado com visor. - Adicionada a exigência de que o usuário mestre altere a combinação após a instalação. E também que o usuário mestre não pode definir a combinação para os padrões de fábrica. - Adicionadas outras mensagens informativas para modelos de teclado com visor. - Estendido o tempo entre pressionamentos de tecla antes de o teclado entrar no modo de hibernação. - Adicionado suporte para atualização de FW quando não instalado. - Adicionado suporte para alterar a combinação quando desinstalado para modelos de teclado sem visor. - Os usuários recém-adicionados agora terão privilégios de abertura e auditoria por padrão. - Adicionado suporte para a configuração "Observar DST" para o modelo 702. - Adicionado que a caixa de redefinição pisca em todos os casos quando ocorre uma tentativa de redefinição. - Várias outras pequenas correções de erros. <p>OBSERVAÇÃO: Quando um dos dispositivos (teclados ou fechaduras) estiver neste nível de firmware, os outros dispositivos devem ser atualizados para poderem ser configurados por meio do software</p>
1.3.1.4	07 Ago 2024	<ul style="list-style-type: none"> - Novo modo de usuário adicionado: "Duplo + Gerente" - Nova funcionalidade adicionada: A lingueta precisa estar retraída para acessar o menu.

1.4.0.2	19 Ago 2024	- Nova funcionalidade adicionada: O usuário mestre pode ser excluído.
---------	-------------	---

Anexo C: Instruções básicas de operação do LA GARD 700 (Parafuso giratório de mão dupla ou Deadbolt)

Compatibilidade e identificação

- Os teclados e fechaduras 700 Basic não são compatíveis com teclados e fechaduras 700 Series ou LA GARD antigos.
- Os teclados e fechaduras 700 Basic são compatíveis com estes software e acessórios 700 Series:
 - Caixa de redefinição 700 Series (Número de peça 704065).
 - Alimentação por CA 700 Series (Número de peça 701131).
 - Software 700 Series somente para atualização do firmware.
 - Dongle USB 700 Series (Número de peça 707040).
 - Cabo USB para Mini-USB 700 Series (Número de peça 203325).
- Identifique uma fechadura LA GARD Basic já instalada pressionando # no teclado. Os teclados 700 Basic acenderão o recurso de retroiluminação, mas não responderão a esse comando.
Observação: Modelos de teclado 701-705 responderão com um LED verde.



Operações do usuário

Operações do usuário	Código de redefinição super mestre (opcional)	Gerente	Usuário
Redefinir fechadura	Sim	Não	Não
Abrir fechadura	Não	Sim	Sim
Alterar própria combinação	❖	Sim	Sim
Ativar/reintegrar usuário	Não	Sim	Não
Desativar usuário	Não	Sim	Não
Excluir usuário	Não	Sim	Não
Atualização do firmware (exige conexão com o software 700 Series)	Não	Sim	Não

❖ O código de redefinição super mestre deve ser alterado do padrão antes de alterar a combinação do gerente. Esta é a única oportunidade de definir o código. Uma vez definido, ele não pode ser alterado. Se ele não for definido neste momento, a função de redefinição de super mestre não ficará disponível.

Bloquear operação e navegação

- Para abrir uma fechadura, digite a combinação de 6 dígitos.
- A fechadura precisa ser aberta em 4 segundos após a digitação de uma combinação válida.
- Para abrir um cofre com uma fechadura Swingbolt, gire a maçaneta do cofre para a posição aberto e abra a porta.
- Para abrir um cofre com uma fechadura Deadbolt, ative o teclado ou o seletor para retrair o trinco e abra a porta.

- Ao fechar um cofre, verifique se ele foi trancado com segurança.
- Para digitar um comando de operação da fechadura, digite a combinação de 6 dígitos e mantenha o último dígito pressionado por 3 segundos até que o teclado responda com  e o LED permaneça aceso.
- Se houver um erro ao inserir uma combinação ou comando, aguarde trinta segundos e repita a operação.
- Um sinal duplo  indica que uma combinação ou comando válido foi aceito.
- Um sinal triplo  indica que a combinação ou comando é inválido.
- O código de redefinição super mestre (SMR) precisa ser alterado do padrão 55555555 antes que a combinação do gerente seja trocada, ou a opção SMR estará indisponível. Uma vez que o código de redefinição super mestre tenha sido definido, ele não poderá ser alterado, a menos que a fechadura seja redefinida usando uma caixa de redefinição compatível.

Bloquear operação e navegação

Consulte o Guia de início rápido LA GARD 700 Series ou o Guia de instalação da fechadura para obter as instruções de montagem. A fechadura deve ser montada e conectada ao teclado antes de aplicar a alimentação ou inserir as baterias.











1. Monte o teclado.
2. Monte a fechadura.
3. Conecte o teclado à porta ENT da fechadura.
4. Coloque as baterias e/ou conecte à alimentação. A fechadura responderá para confirmar que está pronta para operação.  Abra a fechadura usando o código do gerente padrão 123456.

Observação: Se o teclado estiver conectado à alimentação e não for detectada nenhuma fechadura em 10 segundos, o teclado mostrará um sinal de erro.  x5

Quando a conexão da fechadura e do teclado estiver correta, o teclado confirmará que está pronto para operação.  Pressione qualquer tecla numérica para verificar a conexão novamente.

Início rápido: 1 gerente/1 usuário/ Código de redefinição super mestre























Execute toda a programação com a porta do cofre aberta. Teste cada combinação de usuário antes de fechar o cofre.

1. Alterar código de redefinição super mestre (Opcional)	Mantenha o 0 pressionado por 3 segundos  Digite o código padrão 55555555 e mantenha o último dígito pressionado por 3 segundos   O LED permanecerá aceso. Pressione 0  Digite o novo código de 8 dígitos  Digite o novo código de 8 dígitos novamente  O LED apagará.	O código de redefinição super mestre está disponível para uso.
2. Alterar combinação (recomendado)	Abrir cofre Digite 000000  Digite a combinação padrão 123456  O LED permanecerá aceso. Digite a nova combinação (ex: 654321)  Digite a nova combinação novamente (ex: 654321)  Teste a combinação antes de fechar o cofre, o LED apagará	A combinação do gerente foi alterada.

3. Ativar usuário – Comando 1 (Opcional)	<p>Digite a nova combinação do gerente e mantenha o último dígito pressionado por 3 segundos O LED permanecerá aceso.</p> <p>Pressione 1 </p> <p>Digite a nova combinação do usuário </p> <p>Digite a nova combinação do usuário novamente </p> <p>Teste a combinação</p> <p>O LED apagará.</p>	O novo usuário está ativo com a combinação.
---	--	---

Bloquear operação e navegação

Operação	Ação	Requisito	Resultado
Definir código de redefinição super mestre	<p>Mantenha o 0 pressionado por 3 segundos </p> <p>Digite o código padrão 55555555 e mantenha o último dígito pressionado por 3 segundos O LED permanecerá aceso.</p> <p>Pressione 0 </p> <p>Digite o novo código de 8 dígitos </p> <p>Digite o novo código de 8 dígitos novamente </p> <p>O LED apagará.</p>	<p>Configure a operação.</p> <p>Deve ser feito antes de o gerente trocar a combinação.</p>	O código de redefinição super mestre está disponível para uso.
Abrir fechadura	<p>Digitar combinação ativa </p> <p>Abrir cofre</p>	Gerente ou usuário	A fechadura está aberta. Dentro de 4 segundos, a fechadura poderá ser aberta.
Alterar combinação	<p>Recomenda-se realizar esta operação com o cofre aberto.</p> <p>Método 1:</p> <p>Digite 000000 </p> <p>Digite a combinação existente (ex. 123456) O LED permanecerá aceso.</p> <p>Digite a nova combinação (ex: 654321) </p> <p>Digite a nova combinação novamente (ex: 654321) </p> <p>O LED apagará.</p> <p>OU</p> <p>Método 2:</p> <p>Digite a combinação existente (ex. 123456). Mantenha o último dígito pressionado por 3 segundos O LED permanecerá aceso.</p> <p>Pressione 0</p> <p>Digite a nova combinação (ex: 654321) </p> <p>Digite a nova combinação novamente (ex: 654321) O LED apagará</p> <p>Teste a combinação antes de fechar o cofre.</p>	Gerente ou usuário	A combinação é alterada
Habilitar usuário Comando 1	<p>Digite a combinação do gerente e mantenha o último dígito pressionado por 3 segundos. O LED permanecerá aceso.</p> <p>Pressione 1 </p> <p>Digite a nova combinação do usuário </p>	Gerente	O novo usuário está ativo com a combinação.

	Digite a nova combinação do usuário novamente  Teste a combinação O LED apagará.		
Desativar usuário Comando 2	Digite a combinação do gerente e mantenha o último dígito pressionado por 3 segundos     O LED permanecerá aceso Pressione 2  O LED apagará.	Gerente	O usuário está desativado. A combinação está mantida, mas não ativa.
Reintegrar usuário Comando 1	Digite a combinação do gerente e mantenha o último dígito pressionado por 3 segundos     O LED permanecerá aceso Pressione 1  O LED apagará.	Gerente	O usuário desativado está ativo com a combinação existente.
Excluir usuário Comando 3	Digite a combinação do gerente e mantenha o último dígito pressionado por 3 segundos     O LED permanecerá aceso Pressione 3  O LED apagará.	Gerente	O usuário foi excluído. A combinação foi excluída.
Redefinir fechadura com o Super Código de redefinição mestre	Mantenha o 0 pressionado por 3 segundos  Digite o código de redefinição super mestre e mantenha o último dígito pressionado por 3 segundos     Pressione 8  O LED apagará.	O código de redefinição super mestre deve ser definido.	A combinação super mestre permanece a mesma. A combinação do gerente é 123456. Não existe combinação do usuário.

Outras características

Penalidade por tentativa incorreta



A entrada de quatro combinações consecutivas inválidas inicia uma penalidade de atraso de 5 minutos. Durante o período de penalidade:



- O LED do teclado piscará a cada 10 segundos.
- O teclado não responderá ao uso de teclas numéricas.

Após o atraso de 5 minutos, duas combinações consecutivas inválidas iniciarão um outro período de penalidade de 5 minutos. Isso continuará até que uma combinação válida seja inserida.

Nível baixo da bateria/troca da bateria

Recomenda-se trocar as baterias uma vez por ano. Use somente baterias alcalinas de 9V de boa qualidade.

Aviso de nível baixo da bateria – O teclado repetirá o sinal cinco vezes durante a abertura da fechadura.   x5 Esse aviso indica que o nível da bateria está baixo e que ela deve ser trocada.

Aviso de nível crítico da bateria – O teclado responderá a qualquer pressionamento de tecla repetindo esse sinal 10 vezes   x10

Esse aviso indica que a fechadura não pode ser operada com segurança. É preciso trocar as baterias antes de operar a fechadura.

Redefinição mecânica por meio da caixa de redefinição

É possível realizar uma redefinição mecânica usando a caixa de redefinição LA GARD (PN 704065). Ao realizar uma redefinição usando a caixa de redefinição 700 Series, a fechadura pode ser redefinida às seguintes configurações padrão:

- O código de redefinição super mestre voltará para o padrão 55555555 e deve ser definido antes de alterar a combinação do gerente.
- A combinação do gerente voltará ao padrão 123456.
- Não existirá usuário ativo.



Uma vez que a caixa de redefinição tenha sido conectada a uma fechadura, os usuários excluídos não poderão ser recuperados. Todas as configurações serão restauradas aos valores padrão. Enquanto a caixa de redefinição estiver conectada à fechadura, TODAS as comunicações do teclado serão rejeitadas. O acesso à área segura PRECISA ser mantido (mantenha a porta de acesso aberta) até que a caixa de redefinição seja desconectada da fechadura. Se a porta de acesso for fechada, a fechadura precisará ser perfurada para abrir novamente.

Para realizar uma redefinição usando a caixa de redefinição

1. Remova as baterias ou desconecte a fechadura de qualquer fonte de alimentação.
2. Mantenha a tecla 0 pressionada por 10 segundos para descarregar qualquer energia residual.
3. Conecte a caixa de redefinição à porta BAT da fechadura.
4. O LED da caixa de redefinição ficará iluminado por aproximadamente 3 segundos e parará quando a redefinição estiver concluída. Não desconecte a caixa antes da conclusão da redefinição.
5. Desconecte a caixa de redefinição da fechadura.
6. Uma vez redefinida com sucesso, a combinação do gerente será redefinida ao padrão 123456 e o código de redefinição super mestre retornará ao padrão 55555555.
7. Reconecte a alimentação à fechadura. Teste abrindo a fechadura com a combinação padrão do gerente 123456. Observação: Se o LED da caixa de redefinição não acender: desconecte a caixa de redefinição e repita as etapas 1 e 2.

Atualizar o firmware

Quando um novo firmware estiver disponível, os arquivos estarão disponíveis para os usuários do software LA GARD. Usando o cliente de software LA GARD, o firmware do teclado e da fechadura podem ser atualizados. Para atualizar o firmware da fechadura e do teclado para a versão atual, o gerente precisará de um PC com o software 700 Series, um dongle USB 700 Series (PN 7047040) e um cabo USB para mini USB (PN 203325).

1. Conecte o teclado ao PC. Conecte o dongle USB 700 Series na porta USB do PC. Conecte a porta USB do cabo no dongle. Em seguida, conecte o mini-USB na porta no teclado da fechadura.
2. Digite a combinação do gerente e mantenha o último dígito pressionado por 3 segundos : O LED permanece aceso.
3. Pressione 6. : O LED permanece aceso. Observação: A unidade fica no modo de carregamento do firmware por cerca de 60 segundos. Durante esse período, a unidade ignorará todas as entradas do teclado para permitir a comunicação entre o software e a unidade.
4. Use o software para selecionar e carregar o arquivo de firmware mais recente do 700 BASIC. O LED permanece aceso até o estabelecimento da conexão. Se não for estabelecida nenhuma conexão dentro de 60 segundos, o tempo esgotará e o LED apagará. Quando a conexão for estabelecida, o LED do teclado piscará na cor verde durante todo o processo de atualização.
5. Quando o LED do teclado parar de piscar na cor verde, isso significa que a atualização do firmware foi concluída.











Observação: As fechaduras e teclados 700 Basic só são compatíveis com o firmware 700 Basic. O firmware 700 Basic não é compatível com nenhum outro modelo da 700 Series. Se um firmware incompatível for

escolhido, o software 700 Series mostrará um erro e manterá a conexão até que o firmware compatível seja selecionado. Para corrigir o erro, selecione o firmware apropriado e conclua a atualização.

Se um comando incompatível for selecionado, a fechadura poderá exibir um LED vermelho que poderá permanecer aceso por até 20 segundos. Durante esse tempo, o teclado não responderá a pressionamentos de tecla.

Anexo D: Configuração simples LA GARD 700 Series: 702 com 1 gerente/1 usuário padrão/combinção de 6 dígitos

























Dicas de navegação













- Pressione qualquer tecla para "acordar" o sistema. Os comandos abaixo são exibidos com o  conforme a tecla é pressionada para ativar o sistema. Quando não necessário, a fechadura responderá com um breve flash vermelho  e um bipe  baixo sinalizando que a fechadura está ignorando a tecla ENTER e aguardando seu comando #.
- A tecla # durante uma sequência de comandos cancelará a sequência
- Inicie uma nova cadeia de comandos de abertura inserindo a ID e a combinação
-  A tecla Enter geralmente envia os cliques anteriores do teclado
- O comando # bem-sucedido receberá uma resposta   
- O comando # com falha receberá uma resposta   
- A luz indicadora permanecerá verde durante a entrada de um comando #. Essa luz apagará quando o comando for cancelado ou concluído.

Comandos da instalação inicial (para 1 gerente/1 usuário padrão)

Os comandos abaixo são exibidos com o  conforme a tecla é pressionada para ativar o sistema. Quando não necessário, a fechadura responderá com um breve flash vermelho e um bipe baixo sinalizando que a fechadura está ignorando a tecla e aguardando seu comando #.

Os eventos de auditoria mostrados abaixo não são gravados para os modelos 701.







	Ação	Cadeia de comandos	Resultado
Abra o cofre usando o código de abertura padrão de fábrica 1. Mantenha o cofre aberto enquanto executa os comandos de instalação.			
Etapa 1 Instalação com usuário pré-configurado	Adicionar gerente pré-configurado: #50 Alterar combinação do mestre: #52 Instalar fechadura: #22	 #50                        	

			combinação para o primeiro uso Auditoria: Evento 14 gravado
Etapa 3 Alterar combinações (recomendado)	Alterar combinação do gerente: #52 Alterar combinação do usuário padrão: #52	<p>➡ #52 01 (ID) 123456 (Combinação) 01 (ID) _ _ _ _ _ (Nova combinação de 6 dígitos) 01 (ID) _ _ _ _ _ (Nova combinação) ➡</p> <p>➡ #52 02 (ID) 123456 (Combinação) 02 (ID) _ _ _ _ _ (Nova combinação de 6 dígitos) 02 (ID) _ _ _ _ _ (Nova combinação) ➡</p>	<p>Teclado:      </p> <p>Fechadura: Combinação alterada Auditoria: Evento 14 gravado</p> <p>Teclado:      </p> <p>Fechadura: Combinação alterada Auditoria: Evento 14 gravado</p>































Outras configurações de função do sistema

Os comandos abaixo são exibidos com o  conforme a tecla é pressionada para ativar o sistema. Quando não necessário, a fechadura responderá com um breve flash vermelho e um bipe baixo sinalizando que a fechadura está ignorando a tecla e aguardando seu comando #.

Os eventos de auditoria mostrados abaixo não são gravados para os modelos 701.

Ação	Cadeia de comandos	Requisito	Resultado
Definir/alterar comprimento da combinação: #11	<p>➡ #11 00 (ID) _ _ _ _ _ (Combinação) 6 ➡ para 6 dígitos</p> <p>➡ #11 00 (ID) _ _ _ _ _ (Combinação) 7 ➡ para 7 dígitos</p> <p>➡ #11 00 (ID) _ _ _ _ _ (Combinação) 8 ➡ para 8 dígitos</p> <p>➡ #11 00 (ID) _ _ _ _ _ (Combinação) 9 ➡ para 9 dígitos</p>	<p>Somente mestre</p> <p>Observação: Impacto em combinações de usuários existentes</p>	<p>Teclado:      </p> <p>Fechadura: Comprimento da combinação alterado para gerente e usuários padrão.</p> <p>Observação: O comprimento de oito caracteres da combinação mestre não pode ser alterado. A alteração do comprimento da combinação impactará combinações de usuários existentes.</p> <p>* Use o mestre para redefinir as combinações de usuários depois de alterar o comprimento da combinação. Os usuários devem trocar a combinação antes do primeiro uso.</p> <p>Auditoria: Evento 31 gravado</p>























Definir "Forçar troca da combinação"	<p>Ativar/desativar regra Forçar alteração da combinação: #17 (Desativado por padrão)</p> <p>Não requer alteração da combinação: 👉 #17 00 (ID) _ _ _ _ _ _ _ _ (Combinação) 0 👈</p> <p>Requer alteração da combinação: 👉 #17 00 (ID) _ _ _ _ _ _ _ _ (Combinação) 1 👈</p>	Somente mestre	Teclado: 📄📄📄🔊🔊🔊 Fechadura: Requer alteração da combinação no primeiro uso será desativado/ativado Auditoria: Evento 46 gravado
Ativar/desativar indicador sonoro: #41	👉 #41 _ _ (ID) _ _ _ _ _ _ (Combinação) 0 👈 para indicador sonoro desativado 👉 #41 _ _ (ID) _ _ _ _ _ _ (Combinação) 1 👈 para indicador sonoro ativado	Mestre ou gerente	Teclado: 📄📄📄🔊🔊🔊 Fechadura: Indicador sonoro está ativado/desativado
Ativar porta atualização FW: #99	👉 #99 _ _ (ID) _ _ _ _ _ _ (Combinação) 👈	Mestre ou gerente	Teclado: 📄📄📄🔊🔊🔊 Fechadura: O firmware pode ser atualizado com o software 700 Series. Auditoria: Evento 37/38 gravado
Abrir PC-Link: #30	👉 #30 _ _ (ID) _ _ _ _ _ _ (Combinação) 👈	Mestre, gerente ou usuário com privilégios	Teclado: 📄📄📄🔊🔊🔊 LED verde pisca durante transferência de dados Fechadura: Pode ser configurada por software Auditoria: Eventos 33 e 34 gravados Observação: Modelos 702 são compatíveis com PC LINK Compare. Recursos de programação e auditoria não disponíveis no 701
Ativar/desativar retroiluminação: #40 (Somente 702)	👉 #40 _ _ (ID) _ _ _ _ _ _ _ _ (Combinação) 0 👈 para desativado 👉 #40 _ _ (ID) _ _ _ _ _ _ _ _ (Combinação) 1 👈 para ativado	Mestre ou gerente (Somente 702)	Teclado: 📄📄📄🔊🔊🔊 Fechadura: Retroiluminação está ativada/desativada
Definir hora local: #65 (Somente 702)	#65 _ _ (ID) _ _ _ _ _ _ _ _ (Combinação) AAMMDD👈 HHmm AA=Ano, MM=Mês, HHmm=Hora/Minutos (24 horas)	Mestre ou gerente (Somente 702)	Teclado: 📄📄📄🔊🔊🔊 Fechadura: Hora definida Auditoria: Evento 2 gravado







<p>Ativar/desativar/modificar tempo de retardo: #72 (Somente 702)</p>	<p>para ativar: #72 __ (ID) _ _ _ _ _ (Combinação) XX YY ➡ XX=Minutos do período de retardo 1-99, YY=Minutos da janela de confirmação 1-60</p> <p>para desativar: #72 __ (ID) _ _ _ _ _ (Combinação) 00 01 ➡ 00=Minutos do período de retardo, 01=Minutos da janela de confirmação</p>	<p>Mestre ou gerente (Somente 702)</p>	<p>Teclado:      </p> <p>Fechadura: o tempo de retardo está ativado, com o período de retardo e janela de confirmação selecionados, ou desativado</p> <p>Auditoria: Evento 8 gravado</p> <p>Observação: ao modificar as configurações de tempo de retardo ou reduzir o período de retardo, a nova configuração de tempo de retardo não entrará em vigor até que a fechadura seja aberta com sucesso dentro do requisito de retardo anterior</p>
<p>Permitir anulação do tempo de retardo (TDO): #73 (Somente 702)</p>	<p>#73 00 (ID) _ _ _ _ _ (Combinação) 1 ➡ para ativar e permitir TDO</p> <p>#73 00 (ID) _ _ _ _ _ (Combinação) 0 ➡ para desativar e cancelar TDO</p>	<p>Somente mestre (somente 702)</p>	<p>Teclado:      </p> <p>Fechadura: Anulação do tempo de retardo está ativada/desativada</p> <p>Auditoria: Evento 39/40 gravado</p>
<p>Configurar sinal de entrada: #16 (Somente 702)</p>	<p>#16 00 (ID) _ _ _ _ _ (Combinação) 0 ➡ Ignorar</p> <p>#16 00 (ID) _ _ _ _ _ (Combinação) 1 ➡ Bloqueio remoto</p> <p>#16 00 (ID) _ _ _ _ _ (Combinação) 2 ➡ TDO remoto</p> <p>#16 00 (ID) _ _ _ _ _ (Combinação) 3 ➡ Anular usuário duplo</p>	<p>Somente mestre (somente 702)</p>	<p>Teclado:      </p> <p>Fechadura: Fechadura reagirá ao sinal de entrada conforme indicado</p> <p>Auditoria: Evento 43 gravado</p>
<p>Definir modo de usuário: #12 (Somente 702)</p>	<p>#12 00 (ID) _ _ _ _ _ (Combinação) 0 ➡ Usuário simples</p> <p>#12 00 (ID) _ _ _ _ _ (Combinação) 1 ➡ Usuário duplo, não se aplica ao gerente</p> <p>#12 00 (ID) _ _ _ _ _ (Combinação) 2 ➡ Usuário duplo, aplica-se ao gerente</p>	<p>Somente mestre (somente 702)</p>	<p>Teclado:      </p> <p>Fechadura: Modo do usuário definido conforme selecionado</p> <p>Auditoria: Evento 30 gravado</p>
<p>Ativar/desativar modo de alarmes: #14 (Somente 702)</p>	<p>#14 00 (ID) _ _ _ _ _ (Combinação) 0 ➡ para desativar</p> <p>#14 00 (ID) _ _ _ _ _ (Combinação) 1 ➡ para ativar</p>	<p>Somente mestre (somente 702)</p>	<p>Teclado:      </p> <p>Fechadura: Modo de alarmes está desativado/ativado</p>

Comandos operacionais

Os comandos abaixo são exibidos com o  conforme a tecla é pressionada para ativar o sistema. Quando não necessário, a fechadura responderá com um breve flash vermelho e um bipe baixo sinalizando que a fechadura está ignorando a tecla e aguardando seu comando #.

Os eventos de auditoria mostrados abaixo não são gravados para os modelos 701.

















Ação	Cadeia de comandos	Requisito	Resultado
Alterar combinação: #52	 #52 __ (ID) _ _ _ _ _ (Combinação) __ (ID) _ _ _ _ _ (Nova combinação) __ (ID) _ _ _ _ _ (Nova combinação) 	Mestre, gerente ou usuário padrão, comprimento da combinação 6-9 conforme requerido (mestre requer 8)	Teclado:       Fechadura: Combinação alterada Auditoria: Evento 14 gravado
Abrir fechadura (Usuário simples)	 _ _ (ID) _ _ _ _ _ (Combinação) Sinal de alarmes +1/-1 último dígito da combinação (somente 702) Caixa de alarmes e conectividade de alarmes requeridos para alarme silencioso	Gerente ou usuário padrão com privilégios	Teclado:       Fechadura: Abre Auditoria: Evento 10 gravado para desbloqueio bem-sucedido Evento 21 quando desbloqueado com TDO Evento 23 quando desbloqueado com combinação de alarmes Evento 18 lingueta retraída (bolt switch requerido) Evento 19 lingueta estendida (bolt switch requerido)
Abrir fechadura (dois usuários) (Somente 702)	 _ _ (ID) _ _ _ _ _ (Combinação)  _ _ (ID) _ _ _ _ _ (Combinação) Sinal de alarmes +1/-1 último dígito da combinação (somente 702) Caixa de alarmes e conectividade de alarmes requeridos para alarme silencioso	Gerente ou usuário padrão com privilégios	Teclado:       Fechadura: Combinação alterada Auditoria: Evento 10 gravado para desbloqueio bem-sucedido Evento 21 quando desbloqueado com TDO Evento 23 quando desbloqueado com combinação de alarmes Evento 18 lingueta retraída (bolt switch requerido) Evento 19 lingueta estendida (bolt switch requerido)

Cancelar tempo de retardo: #74 (Somente 702)	#74 __ (ID) _ _ _ _ _ (Combinação) 	Mestre, gerente ou usuário padrão Período de tempo de retardo precisa estar ativado	Teclado:       Fechadura: Permanece bloqueada. O período de retardo terminou. Nenhuma janela de abertura será iniciada.
--	--	--	--

Comandos administrativos de usuário

Os comandos abaixo são exibidos com o  conforme a tecla é pressionada para ativar o sistema. Quando não necessário, a fechadura responderá com um breve flash vermelho e um bipe baixo sinalizando que a fechadura está ignorando a tecla e aguardando seu comando #.

Os eventos de auditoria mostrados abaixo não são gravados para os modelos 701.

Ação	Cadeia de comandos	Requisito	Resultado
Adicionar usuário padrão: #50	Somente abertura:  #50 __ (ID) _ _ _ _ _ (Combinação) __ (Nova ID) _ _ _ _ _ (Nova combinação) 2 1  Somente auditoria:  #50 __ (ID) _ _ _ _ _ (Combinação) __ (Nova ID) _ _ _ _ _ (Nova combinação) 2 2  Abertura + Auditoria:  #50 __ (ID) _ _ _ _ _ (Combinação) __ (Nova ID) _ _ _ _ _ (Nova combinação) 2 3  Abertura + TDO:  #50 __ (ID) _ _ _ _ _ (Combinação) __ (Nova ID) _ _ _ _ _ (Nova combinação) 2 5  Abrir + Auditoria + TDO:  #50 __ (ID) _ _ _ _ _ (Combinação) __ (Nova ID) _ _ _ _ _ (Nova combinação) 2 7 	Mestre ou gerente O comprimento da combinação deve corresponder ao requisito	Teclado:       Fechadura: Novo usuário com privilégios conforme identificado. O usuário precisa alterar a combinação para o primeiro uso Auditoria: Evento 14 gravado

<p>Adicionar usuário gerente: #50</p>	<p>Somente abertura: 🔄 #50 __ (ID) _ _ _ _ _ (Combinação) __ (Nova ID) _ _ _ _ _ (Nova combinação) 4 1 🔄</p> <p>Somente auditoria: 🔄 #50 __ (ID) _ _ _ _ _ (Combinação) __ (Nova ID) _ _ _ _ _ (Nova combinação) 4 2 🔄</p> <p>Abertura + Auditoria: 🔄 #50 __ (ID) _ _ _ _ _ (Combinação) __ (Nova ID) _ _ _ _ _ (Nova combinação) 4 3 🔄</p> <p>Abertura + TDO: 🔄 #50 __ (ID) _ _ _ _ _ (Combinação) __ (Nova ID) _ _ _ _ _ (Nova combinação) 4 5 🔄</p> <p>Abertura + Auditoria + TDO: 🔄 #50 __ (ID) _ _ _ _ _ (Combinação) __ (Nova ID) _ _ _ _ _ (Nova combinação) 4 7 🔄</p>	<p>Somente mestre</p> <p>O gerente deve ser criado pelo mestre</p> <p>O comprimento da combinação deve corresponder ao requisito</p>	<p>Teclado: 🇺🇸🇺🇸🇺🇸🔊🔊🔊</p> <p>Fechadura: Novo usuário com privilégios conforme identificado. O usuário precisa alterar a combinação para o primeiro uso</p> <p>Auditoria: Evento 14 gravado</p>
<p>Ativar/desativar usuário: #54</p>	<p>🔄 #54 __ (ID) _ _ _ _ _ (Combinação) __ (Usuário a alterar) 0 🔄 para Desativar usuário</p> <p>🔄 #54 __ (ID) _ _ _ _ _ (Combinação) __ (Usuário a alterar) 1 🔄 para ativar usuário</p>	<p>Mestre ou gerente</p> <p>O gerente deve ser gerenciado pelo mestre</p>	<p>Teclado: 🇺🇸🇺🇸🇺🇸🔊🔊🔊</p> <p>Fechadura: Usuário ativado/desativado</p> <p>Auditoria: Evento 14 gravado</p>
<p>Editar privilégios do usuário: #55</p>	<p>Somente abertura: 🔄 #55 __ (ID) _ _ _ _ _ (Combinação) __ (Usuário a alterar) 1 🔄</p> <p>Somente auditoria: 🔄 #55 __ (ID) _ _ _ _ _ (Combinação) __ (Usuário a alterar) 2 🔄</p> <p>Abertura + Auditoria: 🔄 #55 __ (ID) _ _ _ _ _ (Combinação) __ (Usuário a alterar) 3 🔄</p> <p>Abertura + TDO: 🔄 #55 __ (ID) _ _ _ _ _ (Combinação) __ (Usuário a alterar) 5 🔄</p> <p>Abertura + Auditoria + TDO: 🔄 #55 __ (ID) _ _ _ _ _ (Combinação) __ (Usuário a alterar) 7 🔄</p>	<p>Mestre ou gerente</p> <p>Os privilégios do gerente devem ser editados pelo mestre</p>	<p>Teclado: 🇺🇸🇺🇸🇺🇸🔊🔊🔊</p> <p>Fechadura: Privilégio do usuário alterado como identificado</p> <p>Auditoria: Evento 14 gravado</p>
<p>Excluir usuário: #56</p>	<p>🔄 #56 __ (ID) _ _ _ _ _ (Combinação) __ (Usuário a excluir)</p>	<p>Mestre ou gerente</p> <p>O gerente deve ser excluído pelo mestre</p>	<p>Teclado: 🇺🇸🇺🇸🇺🇸🔊🔊🔊</p> <p>Fechadura: Usuário excluído</p> <p>Auditoria: Evento 14 gravado</p>

Redefinir combinação do usuário: #57	<p> #57 __ (ID) _ _ _ _ _ (Combinação)</p> <p>_ _ (ID para redefinir) _ _ _ _ _ (Nova combinação)</p> <p>_ _ (ID para redefinir) _ _ _ _ _ (Nova combinação) </p>	<p>Mestre ou gerente</p> <p>O gerente deve ser redefinido pelo mestre</p> <p>O comprimento da combinação deve corresponder ao requisito</p>	<p>Teclado: </p> <p>Fechadura: O usuário terá uma nova combinação inicial. O usuário precisa alterar a combinação para o primeiro uso.</p> <p>Auditoria: Evento 14 gravado</p>
--	---	---	---

Desinstalar/reinstalar/redefinir teclado e fechadura

Os comandos abaixo são exibidos com o conforme a tecla é pressionada para ativar o sistema. Quando não necessário, a fechadura responderá com um breve flash vermelho e um bipe baixo sinalizando que a fechadura está ignorando a tecla e aguardando seu comando #.

Os eventos de auditoria mostrados abaixo não são gravados para os modelos 701.

Ação	Cadeia de comandos	Requisito	Resultado
Reinstalar teclado: #32	<p> #32 __ (ID) _ _ _ _ _ (Combinação) </p>	<p>Privilégio de abertura requerido</p>	<p>Teclado: Flashes vermelho e verde alternando indicam que o mesmo modelo de teclado não está emparelhado. Sucesso indicado por </p> <p>Fechadura: A fechadura está instalada no teclado</p> <p>Auditoria: Evento 17 gravado</p>
Desinstalar fechadura: #23	<p> #23 00 (ID) _ _ _ _ _ (Combinação)</p> <p></p>	<p>Somente mestre</p>	<p>Teclado: </p> <p>Fechadura: Se não estiver mais instalada no teclado, todas as configurações estarão mantidas</p> <p>Auditoria: Evento 11 gravado</p>
Redefinir fechadura: #25	<p> #25 00 (ID) _ _ _ _ _ (Combinação)</p> <p></p>	<p>Somente mestre</p>	<p>Teclado: </p> <p>Fechadura: Combinação mestre redefinida a 12345678, todos os usuários excluídos, todos os padrões de fábrica restaurados, a fechadura será desinstalada do teclado</p> <p>Auditoria: Evento 4 gravado</p>
Instalar fechadura: #22	<p> #22 00 (ID) _ _ _ _ _ (Combinação)</p> <p></p>	<p>Desinstalada: A combinação mestre foi trocada do padrão.</p>	<p>Teclado: </p> <p>Fechadura: Instalada</p> <p>Auditoria: Evento 5 gravado</p>



LA GARD 700 Series

Support Documents:

Installation Manuals

LA GARD 700 Series Battery Box Installation Box

LA GARD 700 Series Keypad Installation Guide

LA GARD 700 Series Multiplexer Installation Box

LA GARD 700 Series Power Supply Installation Guide

LA GARD 700 Series Reset Box Installation Box

LA GARD 700 Series Safe Lock Installation Guide

LA GARD 700 Series Alarm Box Installation Guide

LA GARD 700 Series Installation Best Practices

Brochures and Spec Sheets:

LA GARD 700 Series Brochure

LA GARD 700 Series All Model Spec Sheet

LA GARD 700 Series Model 702 Spec Sheet

LA GARD 700 Series Model 703 Spec Sheet

LA GARD 700 Series Model 704 Spec Sheet

LA GARD 700 Series Model 705 Spec Sheet

Operation Manuals:

LA GARD 700 Series – System User Guide

LA GARD 700 Series – Software Installation & Registration Guide (EN)



dormakaba YouTube Channel

Support Videos:

Play list: dormakaba Safe Locks (12 Video Playlist)
www.youtube.com/playlist?list=PLbUIGrItJi1LldY-EqbSlfUqW0bh9cttp

Sales Support:

sales.safelocks.us@dormakaba.com

Technical Support Contact Information:

customer-service-kml.us@dormakaba.com
8am-8pm EST, +1 888 950 4715

¿Cómo podemos ayudarte?

¿Alguna pregunta? Estaremos encantados de asesorarte.

Contáctanos: sales.safelocks.us@dormakaba.com

LA GARD Series 700

Przewodnik użytkownika systemu Dot. modeli 700 Basic-705



Spis treści

1 Wprowadzenie	6
1.1 Zatwierdzone normy.....	6
1.2 Środki ostrożności związane z elektrycznością	7
1.3 Narzędzia.....	7
2 Typowy układ systemu (z jednym zamkiem i kilkoma zamkami).....	8
2.1 Osprzęt zamka sejfowego	9
2.2 Elementy systemu.....	9
2.2.1 Klawiatura.....	9
2.2.2 Multiplexer	10
2.2.3 Zamek sejfowy.....	10
2.2.4 Zasilacz sieciowy.....	10
2.2.5 Skrzynka akumulatorowa	10
2.2.6 Centralka alarmowa.....	10
2.2.7 Centralka resetowania.....	10
2.2.8 Brelok	10
2.2.9 Kwestie dotyczące zasilania	11
2.3 Rozpoczęcie pracy	12
3 Obsługa systemu	12
3.1 Informacje o modelach klawiatur	12
3.2 Klawiatura – układ, obsługa i ustawienia.....	16
3.2.1 Układ i ogólna obsługa klawiatury	16
3.2.2 Obsługa klawiatury z wyświetlaczem – ustawienia menu.....	16
3.2.3 Obsługa klawiatury bez wyświetlacza – polecenia liczbowe (#).....	18
3.3 Funkcje systemu	19
3.3.1 Informacje o systemie (tylko klawiatury z wyświetlaczem)	20
3.3.2 Tryb podświetlenia.....	21
3.3.2.1 Tryb podświetlenia – klawiatura z wyświetlaczem.....	21
3.3.2.2 Tryb podświetlenia – klawiatura z serii 702 (bez wyświetlacza)	21
3.3.3 Tryb brzęczyka	21
3.3.3.1 Tryb brzęczyka – klawiatura z wyświetlaczem	21
3.3.3.2 Tryb brzęczyka – klawiatura bez wyświetlacza.....	22
3.3.4 Długość szyfru.....	22

3.3.4.1 Długość szyfru – klawiatura z wyświetlaczem	22
3.3.4.2 Długość szyfru – klawiatura 702	22
3.3.5 Wymuszenie zmiany szyfru	23
3.3.5.1 Wymuszenie zmiany szyfru – klawiatura z wyświetlaczem	23
3.3.5.2 Wymuszenie zmiany szyfru – klawiatura 702.....	23
3.3.6 Tryb użytkownika	23
3.3.6.1 Tryb użytkownika – klawiatura z wyświetlaczem	24
3.3.6.2 Tryb użytkownika – klawiatura 702.....	24
3.3.7 Tryb uwierzytelniania (tylko modele 703B, 704B i 705).....	25
3.3.8 Tryb zagrożenia (cichy alarm)	25
3.3.8.1 Tryb zagrożenia – klawiatura z wyświetlaczem	26
3.3.8.2 Tryb zagrożenia – klawiatura 702	26
3.3.9 Sygnał wejściowy.....	26
3.3.9.1 Sygnał wejściowy – klawiatura z wyświetlaczem.....	26
3.3.9.2 Sygnał wejściowy – klawiatura 702	27
3.3.10 Otwieranie przed zmianą (Open 2 Change)	27
3.3.10.1 Otwieranie przed zmianą (Open 2 Change) – klawiatura z wyświetlaczem	27
3.3.10.2 Otwieranie przed zmianą (Open 2 Change) – klawiatura 702.....	28
3.4 Użytkownicy	28
3.4.1 Typy użytkowników zamka	28
3.4.1.1 Użytkownik główny	28
3.4.1.2 Użytkownik menedżer	28
3.4.1.3 Użytkownicy standardowi	29
3.4.2 Uprawnienia użytkowników.....	29
3.4.2.1 Uprawnienia użytkowników – dostęp do zamka.....	29
3.4.2.2 Uprawnienia użytkowników – inspekcja zamka	29
3.4.2.3 Uprawnienia użytkowników – obejście opóźnienia czasowego (TDO) z poświadczeniem szyfrem	29
3.4.2.4 Uprawnienia użytkowników – obejście opóźnienia czasowego (TDO) z poświadczeniem brelokiem	29
3.4.3 Przypisywanie identyfikatorów i uprawnień użytkowników	33
3.4.3.1 Dodawanie użytkownika – klawiatura z wyświetlaczem	34
3.4.3.2 Dodawanie użytkownika – klawiatura 702.....	34
3.4.4 Edytowanie użytkownika	35
3.4.4.1 Edytowanie użytkownika – klawiatura z wyświetlaczem.....	35
3.4.4.2 Edytowanie użytkownika – klawiatura 702.....	36
3.4.5 Usuwanie użytkownika	37
3.4.5.1 Usuwanie użytkownika – klawiatura z wyświetlaczem	37
3.4.5.2 Usuwanie użytkownika – klawiatura 702.....	37

3.4.5.3 Usuwanie użytkownika głównego	37
3.5 Instalacja (parowanie elektroniczne) zamka i klawiatury	38
3.5.1 Instalacja (parowanie elektroniczne) zamka i klawiatury z wyświetlaczem OLED	38
3.5.2 Instalacja (parowanie elektroniczne) zamka i klawiatury bez wyświetlacza.....	38
3.5.2.1 Standardowy proces instalacji	38
3.5.2.2 Instalacja ze wstępnie skonfigurowanym użytkownikiem	39
3.6 Otwieranie zamka.....	41
3.6.3 Otwieranie zamka – klawiatura z wyświetlaczem	41
3.6.4 Otwieranie zamka – klawiatura 702	41
3.6.5 Otwieranie zamka – zdalne wyłączenie.....	41
3.7 Zmiana szyfru	41
3.7.1 Zmiana szyfru – klawiatura z wyświetlaczem	41
3.7.2 Zmiana szyfru – klawiatura 702.....	42
3.8 Ponowna instalacja klawiatury	43
3.9 Zmiana godziny/daty/czasu letniego (DST)	43
3.9.1 Zmiana godziny/daty/czasu letniego (DST) – klawiatura z wyświetlaczem.....	43
3.9.2 Zmiana godziny/daty/czasu letniego (DST) – klawiatura 702	44
3.10 Poziomy naładowania baterii	44
3.10.1 Ostrzeżenie o niskim poziomie naładowania baterii.....	44
3.10.1.1 Ostrzeżenie o niskim poziomie naładowania baterii – klawiatury z wyświetlaczem	44
3.10.1.2 Ostrzeżenie o niskim poziomie naładowania baterii – klawiatury 702	45
3.10.2 Ostrzeżenie o krytycznie niskim poziomie naładowania baterii.....	45
3.10.2.1 Ostrzeżenie o krytycznie niskim poziomie naładowania baterii – klawiatury z wyświetlaczem ...	45
3.10.2.2 Ostrzeżenie o krytycznie niskim poziomie naładowania baterii – klawiatury bez wyświetlacza..	45
3.10.3 Wymiana baterii w stanie krytycznie niskiego poziomu naładowania baterii.....	45
3.11 Wyświetlanie inspekcji (tylko klawiatury z wyświetlaczem)	45
3.12 Kara za nieprawidłowo wprowadzony kod.....	46
3.13 Zamki	46
3.13.1 Fizyczna instalacja zamka.....	47
3.13.2 Odinstalowywanie (elektroniczne rozłączenie) zamka.....	47
3.13.2.1 Odinstalowywanie zamka – klawiatura z wyświetlaczem.....	47
3.13.2.2 Odinstalowywanie zamka – klawiatura 702	47
3.13.3 Resetowanie zamka	47
3.13.3.1 Resetowanie zamka głównego – klawiatura z wyświetlaczem.....	48
3.13.3.2 Resetowanie zamka głównego – klawiatura 702	48
3.13.3.3 Resetowanie mechaniczne	48
3.14 Opóźnienie czasowe	49

3.14.1	Włączanie/wyłączanie opóźnienia czasowego.....	49
3.14.1.1	Włączanie/wyłączanie opóźnienia czasowego – klawiatura z wyświetlaczem	49
3.14.1.2	Tryb liczenia podczas opóźnienia czasowego – klawiatura z wyświetlaczem	50
3.14.1.3	Włączanie/wyłączanie opóźnienia czasowego – klawiatura 702.....	50
3.14.2	Otwieranie zamka podczas opóźnienia czasowego.....	50
3.14.2.1	Otwieranie zamka podczas opóźnienia czasowego – klawiatura z wyświetlaczem.....	50
3.14.2.2	Otwieranie zamka podczas opóźnienia czasowego – klawiatura 702	51
3.14.3	Anulowanie opóźnienia czasowego	51
3.14.3.1	Anulowanie opóźnienia czasowego – klawiatura z wyświetlaczem	51
3.14.3.2	Anulowanie opóźnienia czasowego – klawiatura 702	52
3.14.4	Zezwolenie na obejście opóźnienia czasowego.....	52
3.14.4.1	Zezwolenie na obejście opóźnienia czasowego – klawiatura z wyświetlaczem	52
3.14.4.2	Zezwolenie na obejście opóźnienia czasowego – klawiatura 702.....	52
3.14.5	Otwieranie zamka podczas opóźnienia czasowego, korzystając z obejścia z poświadczeniem szyfrem	53
3.14.5.1	Otwieranie zamka podczas opóźnienia czasowego, korzystając z obejścia z poświadczeniem szyfrem – klawiatura z wyświetlaczem.....	53
3.14.5.2	Otwieranie zamka podczas opóźnienia czasowego, korzystając z obejścia z poświadczeniem szyfrem – klawiatura 702	53
3.14.6	Otwieranie zamka podczas opóźnienia czasowego, korzystając z obejścia z poświadczeniem brelokiem.....	53
3.15	Automatyczne otwieranie	55
3.15.1	Kwestie dotyczące funkcji automatycznego otwierania	55
3.15.1.1	Interakcje funkcji automatycznego otwierania z innymi funkcjami.....	56
3.15.1.2	Informacje zwrotne funkcji automatycznego otwierania	57
3.15.1.3	Informacje zwrotne funkcji automatycznego otwierania przy niskim lub krytycznie niskim poziomie naładowania baterii.....	57
3.15.2	Konfigurowanie funkcji automatycznego otwierania – klawiatura z wyświetlaczem.....	58
3.16	Przypisywanie harmonogramów blokad czasowych.....	58
	(tylko modele 704 i 705)	58
3.17	Reguły godziny/daty w zamkach z serii LA GARD 700.....	59
3.18	Informacje zwrotne potwierdzające identyfikację brelokiem.....	61
3.18.1	Informacje zwrotne dotyczące poświadczenia brelokiem	61
3.18.2	Wskaźnik niskiego i krytycznie niskiego poziomu naładowania baterii breloka	61
4	Zabezpieczenie systemu	62
4.1	Szyfrowanie danych.....	62
4.2	Początkowe postępowaniem z szyfrem	62
5	Oprogramowanie LA GARD	62

5.1 Dodawanie użytkownika w oprogramowaniu LA GARD.....	63
5.2 Instalacja użytkownika na klawiaturze.....	63
5.3 Aktualizowanie oprogramowania układowego	64
5.4 Pobieranie inspekcji.....	65
5.5 Dodawanie harmonogramów blokad czasowych za pomocą oprogramowania LA GARD (tylko modele 704 i 705).....	67
Załącznik A: Lista inspekcji	68
Załącznik B Informacje o wersji oprogramowania urządzeń z serii LA GARD 700	69
Załącznik C: LA GARD 700 Podstawowa instrukcja obsługi (dwuręczny rygiel obrotowy lub rygiel martwy).....	75
Załącznik D: Prosta konfiguracja urządzeń z serii LA GARD 700: model 702 z 1 użytkownikiem menedżerem / 1 standardowym użytkownikiem / szyfrem 6-cyfrowym	81

1 Wprowadzenie

Niniejszy przewodnik przedstawia ogólne informacje na temat użytkowania i programowania elektrycznych szyfrowych zamków sejfowych LA GARD SERIES 700 (modele 700 Basic –705). Zawiera również opis wszystkich jego elementów, z uwzględnieniem akcesoriów i oprogramowania. W przewodniku założono, że monter dysponuje odpowiednią wiedzą dotyczącą elektryki, mechaniki i komputerów oraz że jest zaznajomiony z systemami zamków sejfowych i powiązanych elementów. Aby zadbać o bezpieczne i niezawodne działanie urządzenia, należy przestrzegać wszystkich środków ostrożności opisanych pokrótce w niniejszym przewodniku.

1.1 Zatwierdzone normy

Gama zamków sejfowych LA GARD jest zgodna z następującymi zatwierdzonymi normami:

- UL 2058 (High Security Electronic Locks [Zamki elektroniczne o wysokim stopniu zabezpieczenia])
- EN 1300:2018
- Model: 705 – FCC ID: 2ASNP-705, IC ID: 24793-705
- Model: DKL70X – FCC ID: 2ASNP-DKL70X, IC ID: 24793-DKL70X
- VDS 2395 klasa 2, modele: 700 Basic –704
- SBSC 3880:2015, modele: 700 Basic –704
- CNPP A2p – poziom B/E, modele: 700 Basic –704

Uwaga: urządzenie przetestowano i uznano za zgodne z ograniczeniami dla urządzeń cyfrowych klasy B, zgodnie z częścią 15 przepisów FCC. Celem tych ograniczeń jest zapewnienie rozsądnej ochrony przed szkodliwymi zakłóceniami w instalacjach domowych. Urządzenie generuje, wykorzystuje i może emitować energię o częstotliwości radiowej. Jeśli nie będzie zamontowane i użytkowane zgodnie z instrukcją, może powodować szkodliwe zakłócenia dla komunikacji radiowej. Nie ma jednak gwarancji, że w danej instalacji nie wystąpią zakłócenia. Jeśli urządzenie będzie powodować szkodliwe zakłócenia dla odbiorników radiowych lub telewizyjnych, co można sprawdzić poprzez wyłączenie i włączenie urządzenia, użytkownika zachęca się do wyeliminowania zakłóceń przy pomocy co najmniej jednego z następujących środków:

- Zmiana ustawienia lub położenia anteny odbiorczej
- Zwiększenie odległości między urządzeniem a odbiornikiem
- Podłączenie urządzenia do gniazda w innym obwodzie niż odbiornik
- Zwrócenie się o pomoc do sprzedawcy lub doświadczonego technika zajmującego się odbiornikami radiowymi lub telewizyjnymi

Zmiany lub modyfikacje, które nie zostały wyraźnie zatwierdzone przez spółkę dormakaba USA Inc., mogą unieważnić prawo użytkownika do korzystania z urządzenia.

Urządzenie zawiera bezlicencyjne nadajniki/odbiorniki, które spełniają odpowiednie specyfikacje norm radiowych agencji Innovation, Science and Economic Development Canada. Jego użytkowanie podlega dwóm następującym warunkom:

1. Urządzenie nie może powodować zakłóceń.
2. Urządzenie musi odbierać wszelkie zakłócenia, w tym zakłócenia mogące powodować niepożądane działanie urządzenia.

L'émetteur/récepteur exempt de licence contenu dans le présent appareil est conforme aux CNR d'Innovation, Sciences et Développement économique Canada applicables aux appareils radio exempts de licence.

L'exploitation est autorisée aux deux conditions suivantes :

1. L'appareil ne doit pas produire de brouillage.
2. L'appareil doit accepter tout brouillage radioélectrique subi, même si le brouillage est susceptible d'en compromettre le fonctionnement.

CET APPAREIL EST CONFORME À LA NORME RSS INDUSTRIE CANADA EXEMPT DE LICENCE. Son fonctionnement est soumis aux deux conditions suivantes:(1) Cet appareil ne doit pas provoquer d'interférences(2) Cet appareil doit accepter toute interférence, y compris les interférences pouvant causer un mauvais fonctionnement du dispositif. Cet appareil numérique de la classe [B] respecte toutes les exigences du Règlement sur le matériel brouilleur du Canada.

1.2 Środki ostrożności związane z elektrycznością

Należy upewnić się, że baterie alkaliczne (jeśli dotyczy) są nowe i w dobrym stanie. Nieszczelne baterie mogą spowodować uszkodzenie elementów, jak również poważne obrażenia ciała. Nie należy włączać zasilania (jeśli dotyczy) przed ukończeniem wszystkich kroków instalacji. W przeciwnym razie może dojść do uszkodzenia elementów. Należy upewnić się, że wszystkie zasilacze są podłączone do uziemionych gniazd elektrycznych zgodnych z miejscowymi przepisami budowlanymi. Jeśli wymagane jest zasilanie prądem zmiennym, zasilacz należy zainstalować zgodnie z normą NFPA 70 i wszelkimi obowiązującymi przepisami elektrycznymi.

1.3 Narzędzia

Spółka dormakaba USA Inc. zaleca montaż zamków sejfowych LA GARD i ich akcesoriów z użyciem następujących narzędzi:

- Woltomierz cyfrowy
- Szczypce do cięcia drutu i szczypce półokrągłe
- Zestaw śrubokrętów
- Wiertarka i wiertła
- Piła automatyczna (pilarka taśmowa lub piła ręczna jednouchwytowa)
- Gwintowniki w wersji US lub metrycznej
- Pilnik lub podobne narzędzie
- Wszelka dokumentacja montażowa/sprzętowa do szybkiego wglądu

2 Typowy układ systemu (z jednym zamkiem i kilkoma zamkami)

W następujących podrozdziałach opisano elementy systemu zamków sejfowych. Są one również opatrzone schematami. Bardziej szczegółowe informacje na temat montażu sprzętu i prawidłowego użytkowania urządzeń można uzyskać w dokumentacji poszczególnych produktów.

Następujące schematy (rysunki 1 i 2) przedstawiają układy kompletnych systemów złożonych zarówno z jednego zamka, jak i kilku zamków. Należy pamiętać, że posiadany system może nie zawierać wszystkich uwzględnionych elementów.

Rysunek 1 – System złożony z jednego zamka

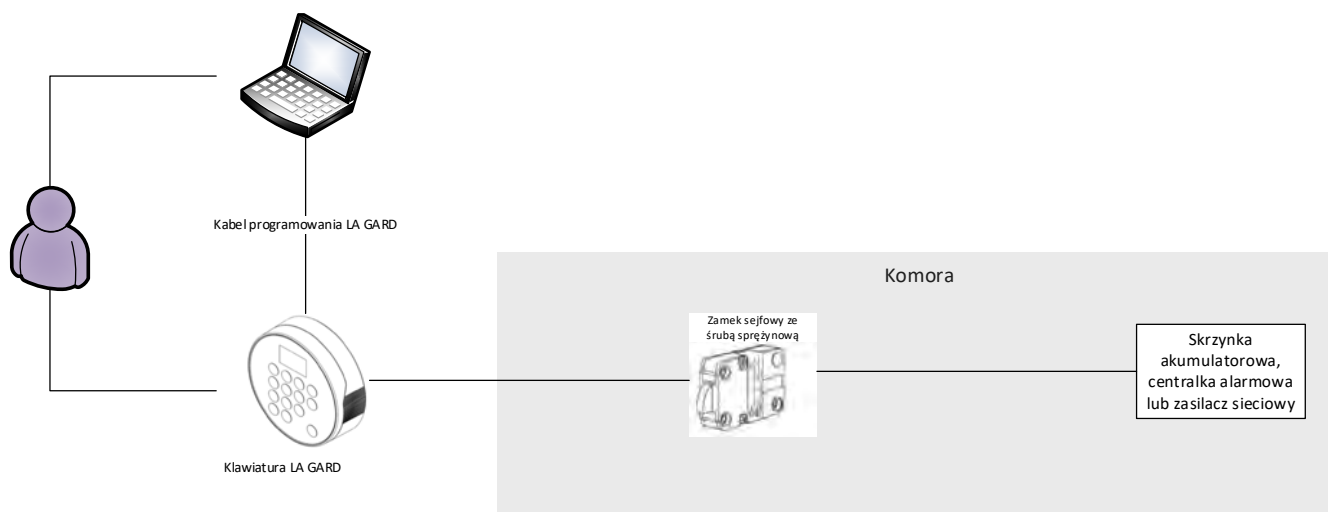

Rysunek 2 – System z kilkoma zamkami

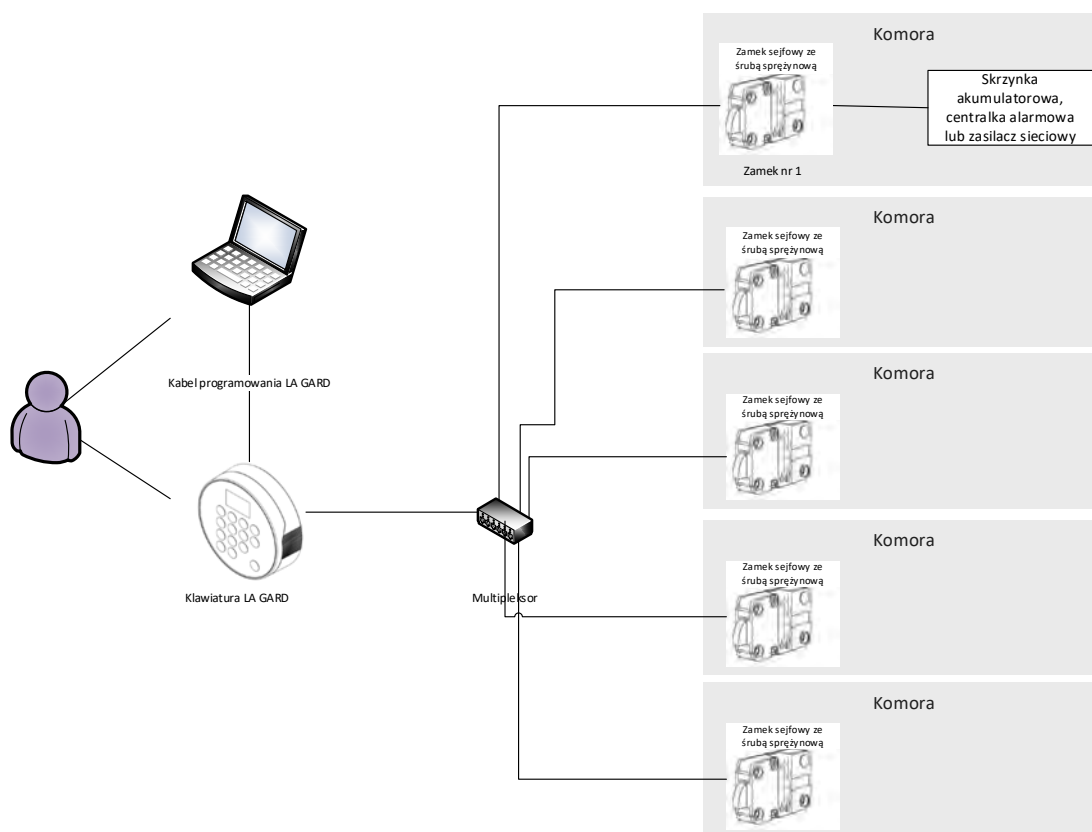

2.1 Osprzęt zamka sejfowego

Elementy systemu LA GARD przetestowano i uznano za zgodne z systemem LA GARD. Nie należy ich zastępować. Informacje na temat montażu, łączności oraz instalacji można znaleźć w dokumentacji poszczególnych elementów. W celu zapewnienia maksymalnego stopnia bezpieczeństwa sejf musi być zgodny z osprzętem zamka. Niektóre marki i modele sejfów mogą nie być odpowiednie dla systemu zamka sejfowego LA GARD. W razie wątpliwości należy zwrócić się o więcej informacji do działów sprzedaży lub wsparcia spółki dormakaba USA Inc.

2.2 Elementy systemu

Każdy system może różnić się w zależności od wymagań klienta. Poniższe podrozdziały opisują pokrótce pełny zestaw systemu zamka sejfowego LA GARD

2.2.1 Klawiatura

Klawiatura jest dostępna w dwóch wersjach: z wyświetlaczem i bez wyświetlacza. W wersji z wyświetlaczem komunikaty są prezentowane na wyświetlaczu, natomiast w wersji bez wyświetlacza komunikaty są przedstawiane za pomocą migających diod LED i sygnałów dźwiękowych. Klawiatura jest interfejsem użytkownika służącym do obsługi całego systemu. Wszystkie klawiatury są dostępne w wersjach z możliwością łatwego wykrycia ingerencji (ang. Tamper Evident) i serwisowania (ang. Serviceable). Wybór wersji decyduje o sposobie fizycznego montażu klawiatury. Więcej informacji można znaleźć w przewodniku instalacji klawiatury (dokument nr 7033.0322).

2.2.2 Multiplexer

Multiplexer jest używany w systemach złożonych z kilku zamków. Pozwala podłączyć kilka zamków sejfowych z klawiaturą. Więcej informacji można znaleźć w przewodniku instalacji multiplexera (dokument nr 7038.0521). Multiplexer nie został zweryfikowany wg standardu UL (nr artykułu/zamówienia 704033, „Multiplexer”).

2.2.3 Zamek sejfowy

Zamek sejfowy jest wyposażony w rygiel, śrubę sprężynową albo śrubę oczkową, która zamyka i otwiera się po wprowadzeniu na klawiaturze prawidłowych poświadczeń użytkownika. Ten system zamka jest dostępny w wielu wariantach dopasowanych do zastosowania. Więcej informacji można znaleźć w przewodniku instalacji zamka sejfowego (dokument nr 7034.1121).

2.2.4 Zasilacz sieciowy

Zasilacza sieciowego można używać w systemach, w których wykorzystanie samych baterii nie jest wskazane. Więcej informacji można znaleźć w przewodniku instalacji zasilacza sieciowego (dokument nr 7037.0320) (nr artykułu/zamówienia 701107, „Rozdzielający zasilacz sieciowy”).

2.2.5 Skrzynka akumulatorowa

Skrzynka akumulatorowa może posłużyć jako dodatkowe źródło zasilania systemu LA GARD. Więcej informacji można znaleźć w przewodniku instalacji skrzynki akumulatorowej (dokument nr 7035.0421). Skrzynka akumulatorowa nie została zweryfikowana wg standardu UL (nr artykułu/zamówienia 704055, „Skrzynka akumulatorowa”).

2.2.6 Centralka alarmowa

Centralka alarmowa to zewnętrzne urządzenie alarmowe z obsługą sprzętową. Centralka alarmowa musi być podłączona do portu BAT zamka nr 1. Centralka alarmowa umożliwia wysłanie zdalnego sygnału wejściowego wyłączenia, który blokuje polecenie otwarcia zamka. Więcej informacji można znaleźć w przewodniku instalacji centralki alarmowej (dokument nr 7036.0320). Centralka alarmowa nie została zweryfikowana wg standardu UL (nr artykułu/zamówienia 704045, „Centralka alarmowa”).

2.2.7 Centralka resetowania

Centralka resetowania pozwala usuwać użytkowników i resetować szyfr główny. Aby zresetować zamek, musi być on odłączony od zasilania (zasilanie AC lub bateria). Jedynym źródłem zasilania może być centralka resetowania. Centralka resetowania musi być podłączona do portu BAT umieszczonego z tyłu zamka sejfowego LA GARD. Centralka resetowania jest wyposażona w zieloną diodę LED, która włącza się podczas wykonywania funkcji resetowania. Jeśli zamek jest już zresetowany, przy aktywowaniu centralki resetowania dioda LED nie włączy się.

Centralka resetowania będzie działać tylko w połączeniu z zamkami sejfowymi LA GARD, które są wyposażone w port BAT (tzn. nie będzie działać ze starszym modelem zamków z serii LG BASIC). Więcej informacji można znaleźć w przewodniku użytkownika centralki resetowania (dokument nr 7039.0521). Centralka resetowania nie została zweryfikowana wg standardu UL (nr artykułu/zamówienia 704065, „Centralka resetowania”).

2.2.8 Brelok

Brelok wykorzystuje technologię Bluetooth® i oferuje dodatkową metodę uwierzytelniania (oprócz samego szyfru). Brelok można zarejestrować i przypisać użytkownikowi za pomocą klawiatury modelu Model 705.

Brelok nie został zweryfikowany wg standardu UL 2058. Breloka można używać do otwierania zamka tylko w połączeniu z szyfrem użytkownika. Oznacza to, że brelok nie może stanowić jedyne sposobu obsługi i otwierania zamka (nr artykułu/zamówienia 890165, „Brelok (uwierzytelnianie za pośrednictwem Bluetooth)”).

2.2.9 Kwestie dotyczące zasilania

System wykorzystuje jedno źródło do zasilania wszystkich elementów. System będzie działał zgodnie z przeznaczeniem, o ile jest zasilany napięciem 9 V DC. Nie ma potrzeby podłączania kilku źródeł zasilania do niektórych lub wszystkich elementów.

Ważne względy:

- Modele z klawiaturą o standardowym profilu wymagają umieszczenia dwóch baterii 9 V w komorze baterii.
- Modele z klawiaturą o niskim profilu wymagają skrzynki akumulatorowej (akcesorium). W przeciwnym razie wymagany jest zasilacz sieciowy. Te klawiatury mają awaryjne połączenie baterii pozwalające aktywować zasilanie spoza komory sejf.
- Skrzynkę akumulatora (akcesorium) modelu z serii LA GARD 700 można podłączyć wewnątrz zabezpieczonej komory w celu dostarczenia zasilania do systemu.
- Centralkę alarmową z serii LA GARD 700 można podłączyć do zamka głównego w celu dostarczenia zasilania do systemu. Ta centralka alarmowa musi znajdować się po zabezpieczonej stronie komory.
- Do dostarczenia zasilania sieciowego do systemu można używać zasilacza sieciowego AC/DC z serii LA GARD 700. Zasilacz sieciowy można podłączyć do dowolnego portu BAT zamka w konfiguracji uwzględniającej kilka zamków.
- W instalacjach złożonych z kilku zamków z wykorzystaniem multipleksera zdecydowanie zaleca się używanie zasilacza sieciowego AC/DC.
- Podczas resetowania zamka za pośrednictwem centralki resetowania z serii LA GARD 700 w centralce resetowania musi być umieszczona bateria 9 V w celu dostarczenia zasilania przez krótki okres użytkowania.

2.3 Rozpoczęcie pracy

W tym rozdziale przedstawiono pokrótce typową obsługę systemu złożonego z jednego zamka lub kilku zamków oraz w konfiguracji z jednym użytkownikiem lub kilkoma użytkownikami. Zawiera również odwołania do różnych rozdziałów w niniejszym dokumencie.

Aby rozpocząć pracę z systemem, należy wykonać następujące kroki:

- 1. Ustalanie wymagań systemu**
 - a. Ustalenie wymaganych elementów systemu. W [rozdziale 2.2 Elementy systemu](#) można znaleźć procedury instalacji dla każdego elementu systemu. W przypadku systemów złożonych z jednego zamka nie trzeba korzystać z multipleksera.
 - b. Ustalenie wymaganych funkcji systemu. W [rozdziale 3.3 Funkcje systemu](#) można znaleźć przegląd informacji o uprawnieniach każdego użytkownika do korzystania z systemu.
 - c. Ustalenie wymaganych typów i uprawnień użytkowników. W [rozdziałach 3.4.1 „Typy użytkowników zamków”](#) i [3.4.2 „Uprawnienia użytkowników”](#) można znaleźć przegląd informacji o uprawnieniach każdego użytkownika do korzystania z systemu.
- 2. Konfiguracja systemu**
 - a. Instalowanie (elektroniczne parowanie) zamka lub zamków. W [rozdziale 3.5 „Instalacja \(parowanie elektroniczne\) zamka i klawiatury”](#) przedstawiono informacje dotyczące wykonywania tego kroku.
 - b. Dodawanie użytkowników. W [rozdziale 3.4.3 Przypisywanie identyfikatorów i uprawnień użytkowników](#) przedstawiono instrukcję dodawania wszystkich użytkowników innych niż użytkownik główny.
 - c. Zmiana szyfru użytkownika głównego. W [rozdziale 3.7 Zmiana szyfru](#) przedstawiono instrukcję zmiany szyfru dla użytkownika głównego.
- 3. Dostosowanie systemu**
 - a. Ustawianie daty i godziny w modelach z klawiaturą 702–705. W [rozdziale 3.9 Zmiana godziny/daty/czasu letniego \(DST\)](#) przedstawiono instrukcję ustawiania i resetowania czasu.
 - b. Konfiguracja innych funkcji systemu. W [rozdziale 3.3 Funkcje systemu](#) przedstawiono instrukcję konfiguracji opcji niestandardowych.

3 Obsługa systemu

W tym rozdziale opisano pokrótce, jak używać zainstalowanego systemu i jak wykonywać określone funkcje. Należy pamiętać, że dana instalacja nie musi zawierać wszystkich elementów przedstawionych pokrótce w tym rozdziale.

3.1 Informacje o modelach klawiatur

Tabela 1 – Informacje o modelach klawiatur

	Model 700 Basic	Model 702, 702D	Model 703, 703B	Model 704, 704B	Model 705
Klawiatura z wyświetlaczem m OLED (1.28", monochromatyczny, 128 x 64)	Nie	Tylko 702D	Tak	Tak	Tak

	Model 700 Basic	Model 702, 702D	Model 703, 703B	Model 704, 704B	Model 705
Kompatybilne typy zamków (śruba oczkowa, rygiel, śruba sprężynowa)	śruba oczkowa, rygiel	↓Wszystkie	↓Wszystkie	↓Wszystkie	↓Wszystkie
Maksymalna liczba wszystkich użytkowników (uwzględnia użytkowników głównych i użytkowników menedżerów)	2	30	30	50	100
Maksymalna liczba użytkowników głównych	1 (opcjonalnie)	1	1	1	1
Maksymalna liczba użytkowników menedżerów	1	1	1	2	2
Liczba zamków	1	1	2	5	5
Tryb dwóch użytkowników	Nie	Tak	Tak	Tak	Tak
Funkcja resetowania	Tak	Tak	Tak	Tak	Tak
Opóźnienie Czasowe	Nie	0–99 min	0–99 min	0–99 min	0–99 min
Okno Potwierdzenia	Nie	1–60 min	1–60 min	1–60 min	1–60 min
Obejście opóźnienia czasowego (TDO)	Nie	Tak	Tak	Tak	Tak
TDO z brelokiem BLE	Nie	Nie	Nie	Nie	Tak

	Model 700 Basic	Model 702, 702D	Model 703, 703B	Model 704, 704B	Model 705
Programowani e przez klawiaturę	Tak	Tylko 702D	Tak	Tak	Tak
Programowani e przez komputer	Nie	Tak	Tak	Tak	Tak
Zdarzenia inspekcji	Nie	500	500	2000	6000
Wyświetlanie dziennika inspekcji	Nie	Tylko 702D	Tak	Tak	Tak
Możliwość pobrania dziennika inspekcji	Nie	Tak	Tak	Tak	Tak
Alarm sygnalizujący zagrożenie	Nie	Tak	Tak	Tak	Tak
Długość szyfru	6	11 (2id + 6-9)	11 (2id + 6-9)	11 (2id + 6-9)	11 (2id + 6-9)
Podświetlana klawiatura	Tak	Tak	Tak	Tak	Tak
Opcja przełącznika ryglowego*	Nie	Tak	Tak	Tak	Tak
Kara za nieprawidło wo wprowadzony kod	Tak	Tak	Tak	Tak	Tak
Zasilanie z baterii	2 x 9 V	2 x 9 V	2 x 9 V	2 x 9 V	2 x 9 V
Wersja niskoprofilowa	Nie	Tak	Tak	Tak	Nie

	Model 700 Basic	Model 702, 702D	Model 703, 703B	Model 704, 704B	Model 705
Wersja z zasilaniem sieciowym*	Tak	Tak	Tak	Tak	Tak
VdS 2396 – klasa 2	Tak	Tak	Tak	Tak	Nie
UL 2058 – UL typ 1	Tak	Tak	Tak	Tak	Tak
EN 1300 – poziom B	Tak	Tak	Tak	Tak	Nie
SBSC – 3880-2015	Tak	Tak	Tak	Tak	Nie
CNPP q2p – poziom B/E	Tak	Tak	Tak	Tak	Nie
Harmonogram blokad czasowych	Nie	Nie	Nie	Tak	Tak
Podwójne uwierzytelnienie	Nie	Nie	Tylko 703B	Tylko 704B	Tak
Gwarancja	2 lata od daty ukończenia instalacji	2 lata od daty ukończenia instalacji	2 lata od daty ukończenia instalacji	2 lata od daty ukończenia instalacji	2 lata od daty ukończenia instalacji
Gwarancja rozszerzona*	Tak	Tak	Tak	Tak	Tak
Możliwość aktualizacji oprogramowania układowego	Tak	Tak	Tak	Tak	Tak
Rygiel cofnięty w celu wprowadzenia zmian	Nie	Tak	Tak	Tak	Tak

*Osobna sprzedaż

3.2 Klawiatura – układ, obsługa i ustawienia

3.2.1 Układ i ogólna obsługa klawiatury

Poniżej znajduje się lista przycisków na klawiaturze wraz z opisem ich funkcji:

- Klawiatura numeryczna – może być używana do wprowadzania szyfrów użytkowników, poleceń liczbowych (#) (w przypadku klawiatur bez wyświetlaczy) oraz obsługi opcjonalnych funkcji na ekranie (w przypadku klawiatur z wyświetlaczem)
- Krzyżyk (#) – pozwala wrócić do poprzedniego ekranu lub aktywować klawiaturę bez wprowadzania numeru
- Strzałki w górę i w dół (↑↓) – służą do wybierania opcji (w przypadku klawiatur z wyświetlaczem)
- Enter (↵) – służy do potwierdzenia wyboru lub ukończenia sekwencji poleceń

3.2.2 Obsługa klawiatury z wyświetlaczem – ustawienia menu

Aby przejść do menu głównego, należy nacisnąć dowolny przycisk nienumeryczny, a następnie wprowadzić poświadczenia użytkownika.

Poniżej znajduje się lista z opisem wszystkich ustawień menu oraz ustawień podrzędnych dostępnych z poziomu interfejsu wyświetlacza klawiatury. Należy pamiętać, że możliwość wprowadzania zmian w menu różni się w zależności od roli i/lub uprawnień użytkowników.

Tabela 2 – Ustawienia menu (klawiatura z wyświetlaczem)

Open Lock (Otwórz zamek)		Pozwala użytkownikowi otworzyć zamek.
Change combo (Zmień szyfr)	New Combo (Nowy szyfr)	Pozwala użytkownikowi zmienić swój szyfr.
Time/Date (Godzina/data)	Time Format (Format godziny)	Wybór 12- lub 24-godzinnego formatu godziny.
	Date Format (Format daty)	Zmiana formatu daty.
	Set Time Date (Ustaw godzinę/datę)	Zmiana godziny i daty.
	Observe DST (Przestrzegaj czasu letniego)	Włączenie/wyłączenie przestrzegania czasu letniego (DST).
Time Lock (Blokada czasowa)	Assign Access (Przypisz dostęp)	Ustanowienie blokady 24/7 lub przypisanie jednego z dwóch harmonogramów.
	View Access 1 (Wyświetl dostęp 1)	Wyświetlanie dostępu do harmonogramu nr 1.

	View Access 2 (Wyświetl dostęp 2)		Wyświetlanie dostępu do harmonogramu nr 2.
	View Holiday (Wyświetl urlop)		Wyświetlanie przypisanych urlopów.
Audits (Inspekcje)*			Wyświetlanie danych transakcyjnych z zamka.
PC Link (Połączenie z komputerem)*			Połączenie klawiatury do komputera z oprogramowaniem LA GARD.
Użytkownicy	Add (Dodaj)		Dodanie użytkownika na podstawie identyfikatora użytkownika.
	Edit (Edytuj)		Edytowanie użytkownika na podstawie identyfikatora użytkownika.
	Usuń		Usuwanie użytkownika na podstawie identyfikatora użytkownika.
System	Sys Info (Informacje o systemie)	Klawiatur a	Wyświetlanie statusu baterii, wersji oprogramowania układowego, numeru modelu i numeru seryjnego.
		Zamek	Wyświetlanie wersji oprogramowania układowego, numerów seryjnych, numerów portów i zamka oraz licznika otwarć.
	Backlight (Podświetlenie)		Włączanie i wyłączanie podświetlenia.
	Brzęczyk		Włączanie i wyłączanie brzęczyka.
	TD Cnt Mode (Tryb liczenia opóźnienia czasowego)		Ustawienie odliczania czasu w dół, w górę lub niepokazywanie czasu wg okresów.
	Combination (Szyfr)	Combo Length (Długość szyfru)	Ustalenie długości szyfru.
		Force Change (Wymuś zmianę)	Ustalenie, czy nowi użytkownicy będą musieli zmienić szyfr po pierwszym zalogowaniu się (wybór opcji Yes [Tak] lub No [Nie]).
	User Mode (Tryb użytkownika)		wybór trybu Single (Jeden użytkownik), Mgr Override (Zastąpienie użytkownika menedżera), Dual (Dwóch użytkowników) i Dual + Mgr (Dwóch użytkowników + użytkownik menedżer).
	Cred Mode (Tryb uwierzytelniani a)		Wybór trybu jednego użytkownika, dwóch użytkowników lub dwóch użytkowników + użytkownik menedżer.
	Duress Mode (Tryb zagrożenia)*		Włączanie/wyłączanie trybu zagrożenia (cichy alarm).

	Input Signal (Sygnał wejściowy)	Disable Open (Wyłącz otwieranie)	Konfiguracja sygnału wejściowego dla funkcji zdalnego wyłączenia.
		Dly Override (Obejdz opóźnienie)	Konfiguracja sygnału wejściowego dla funkcji obejścia opóźnienia czasowego.
		Dual Override (Obejście wymogu dwóch użytkowników)	Konfiguracja sygnału wejściowego dla funkcji obejścia wymogu dwóch użytkowników.
	Open 2 Change (Otwieranie przed zmianą)		należy cofnąć rygiel przed uzyskaniem dostępu do menu.
	Locks (Zamki)		Wybór opcji Install (Instaluj), Uninstall (Odinstaluj), TL Schedule (Harmonogram blokady czasowej), Time Delay configuration times (Czas konfiguracji opóźnienia czasowego), Time Delay Override allowed (Zezwolenie na obejście opóźnienia czasowego) i Reset (Resetuj).
	FW Update (Aktualizacja oprogramowania układowego)		Włączenie aktualizacji oprogramowania układowego po podłączeniu do komputera z oprogramowaniem LA GARD.

*Nie zweryfikowano wg standardu UL

3.2.3 Obsługa klawiatury bez wyświetlacza – polecenia liczbowe (#)

Poniżej znajduje się tabela z opisem każdego polecenia liczbowego (#) i jego funkcji dla klawiatur bez wyświetlacza. Więcej informacji można znaleźć w [Załączniku C](#) i [Załączniku D](#) (zawiera polecenia liczbowe (#) dla modelu 702).

Tabela 3 – Polecenia liczbowe (#) (klawiaturowa bez wyświetlacza)

Ustaw długość szyfru	#11	Otwórz połączenie z komputerem	#30	Zresetuj szyfr użytkownika	#57
Ustaw tryb użytkownika	#12	Zainstaluj ponownie klawiaturę	#32	Observe DST (Przestrzegaj czasu letniego)	#63
Ustaw zagrożenie (cichy alarm)	#14	Włącz/wyłącz podświetlenie	#40	Ustaw godzinę/datę	#65
Skonfiguruj sygnał wejściowy	#16	Włącz/wyłącz brzęczyk	#41	Ustaw opóźnienie czasowe i wartości okien otwierania	#72

Włącz/wyłącz wymuszenie zmiany szyfru	#17	Dodaj użytkownika	#50	Ustaw zezwolenie na obejście opóźnienia czasowego (TDO)	#73
Rygiel cofnięty w celu wprowadzenia zmian	#18	Zmień swój szyfr	#52	Anuluj opóźnienie czasowe	#74
Zainstaluj zamek	#22	Włącz/wyłącz użytkownika	#54	Włącz aktualizację oprogramowania układowego	#99
Odinstaluj zamek	#23	Ustaw uprawnienia użytkowników do zamka	#55		
Zresetuj klawiaturę	#25	Usuń użytkownika	#56		

3.3 Funkcje systemu

Menu System pozwala użytkownikowi wyświetlać i zmieniać poszczególne opcje, takie jak długość szyfru, brzęczyk czy podświetlenie. Poniżej znajduje się tabela z opisem brzęczyka, diod LED i komunikatów ekranowych aktywowanych w następstwie różnych zdarzeń.

Tabela 4 – Brzęczyk, diody LED i komunikaty ekranowe

Zdarzenie	Brzęczyk	LED	Komunikat(y) systemowy(-e) (tylko klawiatury z wyświetlaczem)
Wzbudzenie systemu	Krótki, głośny sygnał dźwiękowy	Krótkie mignięcie zielonej diody	Nie dotyczy
Naciśnięcie przycisku	Krótki sygnał dźwiękowy	Krótkie mignięcie zielonej lub czerwonej diody	Głośny sygnał dźwiękowy + mignięcie zielonej diody = poprawny klucz Cichy sygnał dźwiękowy + mignięcie czerwonej diody = niepoprawny klucz
Odpowiedź na poprawne polecenie	3 krótkie, głośne sygnały dźwiękowe	3 krótkie mignięcia zielonej diody	Success (Powodzenie)
Odpowiedź na niepoprawne polecenie	3 krótkie, ciche sygnały dźwiękowe	3 krótkie mignięcia czerwonej diody	Invalid Message (Komunikat niepoprawny)
Kara za nieprawidłowo wprowadzony kod	2 krótkie, ciche sygnały dźwiękowe – co 10 sekund	2 krótkie mignięcia czerwonej diody – co 10 sekund	Kara za nieprawidłowo wprowadzony kod
Koniec kary za nieprawidłowo wprowadzony kod	2 krótkie, głośne sygnały dźwiękowe	2 krótkie mignięcia zielonej diody	

Zdarzenie	Brzęczyk	LED	Komunikat(y) systemowy(-e) (tylko klawiatury z wyświetlaczem)
Opóźnienie Czasowe	1 cichy sygnał dźwiękowy – co 10 sekund	1 mignięcie czerwonej diody – co 10 sekund	Opóźnienie Czasowe
Potwierdzenie okna	1 głośny sygnał dźwiękowy – co 10 sekund	1 mignięcie zielonej diody – co 10 sekund	Okno Potwierdzenia
Niski poziom naładowania baterii	2 ciche sygnały dźwiękowe	2 mignięcia czerwonej diody	Low Battery (Niski poziom naładowania baterii)
Krytycznie niski poziom naładowania baterii	3 długie, ciche sygnały dźwiękowe	3 długie mignięcia czerwonej diody	Krytycznie niski poziom naładowania baterii
Resetowanie szyfru głównego	3 krótkie, głośne sygnały dźwiękowe	3 krótkie mignięcia zielonej diody	Reset Success (Pomyślnie zresetowano)
Włączenie zasilania – brak podłączonego zamka	5 średniej długości, cichych sygnałów dźwiękowych	5 średniej długości mignięć czerwonej diody	No Lock Found (Nie znaleziono zamka) Turn Power Off and Connect (Wyłącz zasilanie i podłącz)
Włączenie zasilania – niepoprawna konfiguracja	5 średniej długości, cichych sygnałów dźwiękowych	5 średniej długości mignięć czerwonej diody	Bad Config (Niepoprawna konfiguracja)
Włączenie zasilania/Wzbudzenie – zamek podłączony, ale nie jest zainstalowany	1 średniej długości, cichy sygnał dźwiękowy	Dioda LED świeci na czerwono	Lock Detected (Wykryto zamek)
Włączenie zasilania – klawiatura niezgodna	1 długi, cichy sygnał dźwiękowy	Ciągłe naprzemienne miganie diod czerwonej i zielonej	Wrong Keypad Model Cannot Install (Nieprawidłowy model klawiatury; nie można zainstalować)
Resetowanie szyfru głównego	3 krótkie, głośne sygnały dźwiękowe	3 krótkie mignięcia zielonej diody	Reset Success (Pomyślnie zresetowano)

3.3.1 Informacje o systemie (tylko klawiatury z wyświetlaczem)

Ekran System Info (Informacje o systemie) przedstawia informacje dotyczące klawiatury i zamków sejfowych podłączonych do systemu, z uwzględnieniem wersji oprogramowania układowego i numeru modelu. **Uwaga:** te informacje są dostępne tylko dla upoważnionych użytkowników.

Aby poruszać się po menu System Info (Informacje o systemie), należy wykonać następujące kroki:

1. Wprowadzić identyfikator i szyfr upoważnionego użytkownika.
2. Wybrać opcję System w menu głównym.
3. Wybrać opcję Sys Info (Informacje o systemie) z menu podrzędnego.

4. Wybrać opcje Keypad (Klawiatura) lub Lock (Zamek).
5. Po wybraniu opcji Keypad (Klawiatura) na ekranie będą dostępne następujące informacje:
 - Batt Status (Status baterii) – wyświetla poziom naładowania baterii w postaci wartości procentowej
 - FW version (Wersja oprogramowania układowego) – wyświetla obecną wersję oprogramowania układowego klawiatury
 - Model – wyświetla numer modelu klawiatury
 - S/N Part 1 (Numer seryjny, część 1) i S/N Part 2 (Numer seryjny, część 2) – wyświetla numer seryjny klawiatury (podzielony na dwa ekrany)
6. Po wybraniu opcji Lock (Zamek) na ekranie będą dostępne następujące informacje:
 - FW version (Wersja oprogramowania układowego) – wyświetla obecną wersję oprogramowania układowego zamka sejfowego
 - S/N Part 1 (Numer seryjny, część 1) i S/N Part 2 (Numer seryjny, część 2) – wyświetla numer seryjny zamka sejfowego (podzielony na dwa ekrany)
 - Port | Lock (Port | Zamek) – Wyświetla numery portu i zamka
 - Open Count (Licznik otwarć) – wyświetla, ile razy otwierano zamek sejfowy

3.3.2 Tryb podświetlenia

Podświetlenie włącza się po każdym naciśnięciu dowolnego przycisku na klawiaturze. Domyślnie ustawienie Backlight (Podświetlenie) jest wyłączone, aby wydłużyć czas pracy na baterii (jeśli dotyczy).

3.3.2.1 Tryb podświetlenia – klawiatura z wyświetlaczem

Aby włączyć lub wyłączyć tryb podświetlenia na klawiaturze z wyświetlaczem, należy wykonać następujące kroki:

1. Wprowadzić identyfikator i szyfr upoważnionego użytkownika.
2. Wybrać opcję System w menu głównym.
3. Wybrać opcję Backlight (Podświetlenie) z menu podrzędnego.
4. Wybrać opcję On (Wł.) lub Off (Wył.), aby włączyć lub wyłączyć tryb podświetlenia.
5. Po ukończeniu na ekranie wyświetli się komunikat Success Mode updated (Pomyślnie zaktualizowano tryb), włączą się trzy sygnały dźwiękowe i zamiga zielona dioda LED.

3.3.2.2 Tryb podświetlenia – klawiatura z serii 702 (bez wyświetlacza)

Aby włączyć lub wyłączyć tryb podświetlenia na klawiaturze z serii 702 bez wyświetlacza, należy wykonać następujące kroki:

1. Wprowadzić na klawiaturze polecenie #40 + identyfikator i szyfr upoważnionego użytkownika + wył. (0) lub wł. (1) + <przycisk Enter> (↵).
2. Po ukończeniu na klawiaturze włączą się trzy sygnały dźwiękowe i zamiga zielona dioda LED.

3.3.3 Tryb brzęczyka

Brzęczyk aktywuje dźwięk w reakcji na efekty poszczególnych funkcji. Tryb brzęczyka jest domyślnie włączony. W przypadku klawiatur bez wyświetlacza zaleca się pozostawienie włączonego brzęczyka.

3.3.3.1 Tryb brzęczyka – klawiatura z wyświetlaczem

Aby włączyć lub wyłączyć tryb brzęczyka na klawiaturze z wyświetlaczem, należy wykonać następujące kroki:

1. Wprowadzić identyfikator i szyfr upoważnionego użytkownika.

2. Wybrać opcję System w menu głównym.
3. Wybrać opcję Buzzer (Brzęczyk) z menu podrzędnego.
4. Wybrać opcję On (Wł.) lub Off (Wył.), aby włączyć lub wyłączyć tryb brzęczyka.
5. Po ukończeniu na ekranie wyświetli się komunikat Success Mode updated (Pomyślnie zaktualizowano tryb), włączą się dwa sygnały dźwiękowe i zamiga zielona dioda LED.

3.3.3.2 Tryb brzęczyka – klawiatura bez wyświetlacza

Aby włączyć lub wyłączyć tryb brzęczyka na klawiaturze bez wyświetlacza, należy wykonać następujące kroki:

1. Wprowadzić na klawiaturze polecenie #41 + identyfikator i szyfr upoważnionego użytkownika + wył. (0) lub wł. (1) + <przycisk Enter> (↵).
2. Po ukończeniu na klawiaturze włączy się sygnał dźwiękowy i trzykrotnie zamiga zielona dioda LED.

OSTRZEŻENIE: Po wyłączeniu brzęczyka pomyślnemu lub niepomyślnemu wykonaniu poleceń nie będą towarzyszyć sygnały dźwiękowe.

3.3.4 Długość szyfru

Długość szyfru można zmienić i może ona wynosić od 6 do 9 cyfr (włącznie). Tę funkcję może zmodyfikować wyłącznie użytkownik główny. Funkcja ma zastosowanie wyłącznie do użytkowników innych niż główny. Szyfr główny zawsze składa się z 8 cyfr. Domyślnie szyfr użytkowników innych niż główny ma długość 6 znaków.

Uwaga: model 700 Basic oferuje tylko 6 cyfr oraz 8 cyfr w przypadku resetowania szyfru głównego

OSTRZEŻENIE: Jeśli długość szyfru zostanie zmieniona po wprowadzeniu użytkowników do systemu, użytkownicy ci muszą zresetować swój szyfr, zanim będą mogli wykonać jakiegokolwiek inne czynności. Po zresetowaniu szyfru użytkownika musi on ponownie zmienić szyfr, aby móc korzystać z systemu. Ponieważ użytkownik główny jest jedyną osobą, na którą zmiana długości szyfru nie ma wpływu, to użytkownik główny odpowiada za resetowanie szyfrów innych użytkowników. Po zresetowaniu i ponownej zmianie szyfru użytkownika menedżera, menedżer może resetować szyfry innych użytkowników.

3.3.4.1 Długość szyfru – klawiatura z wyświetlaczem

Aby zmienić długość szyfru na klawiaturze z wyświetlaczem, należy wykonać następujące kroki:

1. Wprowadzić identyfikator i szyfr upoważnionego użytkownika.
2. Wybrać opcję Combination (Szyfr) w menu głównym.
3. Wybrać opcję Combo Length (Długość szyfru) w menu podrzędnym.
4. Wprowadzić liczbę cyfr na klawiaturze. Potwierdzić wybór <przyciskiem Enter> (↵). Na potrzeby certyfikacji UL szyfr musi mieć długość co najmniej 6 cyfr.
5. Na wyświetlaczu pojawi się komunikat z prośbą o potwierdzenie Are you sure? (Czy na pewno?). Wybrać opcję Yes (Tak).
6. Po ukończeniu na ekranie wyświetli się komunikat Success Length updated (Pomyślnie zaktualizowano długość), włączą się trzy sygnały dźwiękowe i zamiga zielona dioda LED.

3.3.4.2 Długość szyfru – klawiatura 702

Aby zmienić długość szyfru na klawiaturze 702, należy wykonać następujące kroki:

1. Wprowadzić na klawiaturze polecenie #11 + identyfikator i szyfr użytkownika głównego + liczba cyfr (od 6 do 9) + <przycisk Enter> (↵).
2. Po ukończeniu na klawiaturze włączą się trzy sygnały dźwiękowe i zamiga zielona dioda LED.

3.3.5 Wymuszenie zmiany szyfru

Ustawienie Force Change Combination (Wymuś zmianę szyfru) to zabezpieczenie, które po włączeniu zmusza użytkownika menedżera i standardowych użytkowników do zmiany swojego szyfru przed pierwszym użyciem systemu.

- W nowych systemach ustawienie Force Change Combination (Wymuś zmianę szyfru) jest domyślnie wyłączone.
- Może je włączać i wyłączać użytkownik główny.
- Ustawienie Force Change Combination (Wymuś zmianę szyfru) ma zastosowanie do nowo dodawanych użytkowników i nowo resetowanych szyfrów.

3.3.5.1 Wymuszenie zmiany szyfru – klawiatura z wyświetlaczem

Aby zmienić ustawienie Force Change Combination (Wymuś zmianę szyfru) na klawiaturze z wyświetlaczem, należy wykonać następujące kroki:

1. Wprowadzić identyfikator i szyfr upoważnionego użytkownika.
2. Wybrać opcję System w menu głównym.
3. Wybrać opcję Combination (Szyfr) z menu podrzędnego.
4. Wybrać opcję Force Change Combination (Wymuś zmianę szyfru)
5. Wybrać opcję Yes (Tak), aby wprowadzić zabezpieczenie lub No (Nie), aby zignorować zabezpieczenie.
6. Po zmianie ustawienia na ekranie wyświetli się komunikat Success Updated (Pomyślnie zaktualizowano), włączą się trzy sygnały dźwiękowe i zamiga zielona dioda LED.

3.3.5.2 Wymuszenie zmiany szyfru – klawiatura 702

Aby zmienić ustawienie Force Change Combination (Wymuś zmianę szyfru) na klawiaturze 702, należy wykonać następujące kroki:

1. Wprowadzić na klawiaturze polecenie #17 + identyfikator i szyfr użytkownika głównego + 0 (wył.) lub 1 (wł.) + <przycisk Enter> (←)
2. Na klawiaturze włączy się sygnał dźwiękowy i trzykrotnie zamiga zielona dioda LED, aby poinformować o pomyślnej zmianie ustawienia.

3.3.6 Tryb użytkownika

Ustawienie User Mode (Tryb użytkownika) określa, ilu użytkowników i jaka klasa użytkowników może uzyskać dostęp do klawiatury. Ma ono zastosowanie do wszystkich zamków podłączonych do systemu. Tryb użytkownika może ustawić tylko użytkownik główny.

Tabela 5 – Tryby użytkownika

Tryb	Dostęp do zamka	Uwagi
Single (Jeden)	Dostęp przez 1 użytkownika lub 1 użytkownika menedżera	Jeden użytkownik to domyślny tryb użytkownika dla zamków sejfowych.
Manager Override (Zastąpienie użytkownika menedżera)	Dostęp przez 2 użytkowników lub 1 użytkownika menedżera	Wymaga uwierzytelnienia przez 2 użytkowników (lub 1 użytkownika menedżera). Zagrożenie można ustawić za pomocą szyfru dowolnego z użytkowników.
Dual (Dwóch)	Dostęp przez 2 użytkowników, dostęp przez 1 użytkownika + 1 użytkownika menedżera lub 2 użytkowników menedżerów	Wymaga uwierzytelnienia przez 2 identyfikatory inne niż główne. Zagrożenie można ustawić za pomocą szyfru dowolnego z użytkowników.
Dual + Mgr (Dwóch użytkowników + użytkownik menedżer)	Dostęp przez 1 użytkownika + 1 użytkownika menedżera	Wymaga uwierzytelnienia dostępu przez 1 użytkownika i 1 użytkownika menedżera. Zagrożenie można ustawić za pomocą szyfru dowolnego z użytkowników.

3.3.6.1 Tryb użytkownika – klawiatura z wyświetlaczem

Aby zmienić tryb użytkownika na klawiaturze z wyświetlaczem, należy wykonać następujące kroki:

1. Wprowadzić identyfikator i szyfr upoważnionego użytkownika.
2. Wybrać opcję System w menu głównym.
3. Wybrać opcję User Mode (Tryb użytkownika) w menu podrzędnym.
4. Z wyświetlonej listy wybrać tryb „Single” (Jeden użytkownik), „Mgr Override” (Zastąpienie użytkownika menedżera), „Dual (Dwóch użytkowników)” lub „Dual + Mgr” (Dwóch użytkowników + użytkownik menedżer).
5. Po ukończeniu na ekranie wyświetli się komunikat Success Mode updated (Pomyślnie zaktualizowano tryb), włączą się trzy sygnały dźwiękowe i zamiga zielona dioda LED.

3.3.6.2 Tryb użytkownika – klawiatura 702

Aby zmienić tryb użytkownika na klawiaturze 702, należy wykonać następujące kroki:

1. Wprowadzić na klawiaturze polecenie #12 + identyfikator i szyfr użytkownika głównego + tryb użytkownika (0 = jeden użytkownik, 1 = zastąpienie użytkownika menedżera, 2 = dwóch użytkowników, 3 = dwóch użytkowników + użytkownik menedżer) + <przycisk Enter> (↵).
2. Po ukończeniu na klawiaturze włączą się trzy sygnały dźwiękowe i zamiga zielona dioda LED.

3.3.7 Tryb uwierzytelniania (tylko modele 703B, 704B i 705)

Tryb Credential Mode (Tryb uwierzytelniania) określa liczbę i typ uwierzytelnień wymaganych, aby uzyskać dostęp do klawiatury i menu Manager (Użytkownik menedżer). Tryb Credential Mode (Tryb uwierzytelniania) to ustawienie systemowe, które ma zastosowanie do wszystkich zamków sejfowych połączonych z klawiaturą. Domyślnie w systemie zamków sejfowych ustawiony jest tryb Single Credential (Pojedyncze uwierzytelnianie). Użytkownik główny zawsze będzie mieć ustawiony tryb Single Credential (Pojedyncze uwierzytelnianie) i zmiana nie będzie mieć na niego wpływu.

Tabela 6 – Tryby uwierzytelniania

Tryb	Dostęp do zamka	Dostęp użytkownika menedżera do menu
Single (Jeden)	Dostęp przez 1 użytkownika lub 1 użytkownika menedżera	1 użytkownik menedżer
Dual (Dwóch)	Dostęp przez 1 użytkownika + brelok lub 1 użytkownika menedżera	1 użytkownik menedżer
Dual + Mgr (Dwóch użytkowników + użytkownik menedżer)	Dostęp przez 1 użytkownika + brelok lub 1 użytkownika menedżera + brelok	1 użytkownik menedżer + brelok

Aby zmienić tryb Credential Mode (Tryb uwierzytelniania), należy wykonać następujące kroki:

1. Wprowadzić identyfikator i szyfr upoważnionego użytkownika.
2. Wybrać opcję System w menu głównym.
3. Wybrać opcję Cred Mode (Tryb uwierzytelniania) w menu podrzędnym.
4. Z wyświetlonej listy wybrać tryb Single (Jeden), Dual (Dwóch) lub Dual + Mgr (Dwóch użytkowników + użytkownik menedżer).
5. Po ukończeniu na ekranie wyświetli się komunikat Success Mode updated (Pomyślnie zaktualizowano tryb), włączą się trzy sygnały dźwiękowe i zamiga zielona dioda LED.

3.3.8 Tryb zagrożenia (cichy alarm)

Uwaga: tryb zagrożenia (cichy alarm) nie został zweryfikowany wg standardu UL. Dotyczy to zarówno klawiatur z wyświetlaczem, jak i bez wyświetlacza. Tryb zagrożenia (cichy alarm) będzie działać tylko po podłączeniu centralki alarmowej z serii LA GARD 700 do portu BAT zamka nr 1.

Tryb Duress Mode (Tryb zagrożenia) pełni funkcję cichego alarmu i po wprowadzeniu szyfru trybu zagrożenia aktywuje sygnał zewnętrzny. Szyfr trybu zagrożenia to szyfr użytkownika z ostatnią cyfrą większą lub mniejszą o jeden. Na przykład: jeśli szyfr użytkownika to 1-2-3-4-5-6-7-8, szyfrem trybu zagrożenia będzie 1-2-3-4-5-6-7-7 lub 1-2-3-4-5-6-7-9. Po wprowadzeniu szyfru trybu zagrożenia włączy się cichy alarm i otworzy się zamek. W konfiguracji złożonej z kilku zamków sygnały alarmowe będą nadawane wyłącznie przez zamek główny.

Uwaga: w przypadku szyfrów zakończonych na 0 ostatnią cyfrą szyfru zagrożenia będzie 1 lub 9. W przypadku szyfrów zakończonych na 9 ostatnią cyfrą szyfru zagrożenia będzie 0 lub 8.

3.3.8.1 Tryb zagrożenia – klawiatura z wyświetlaczem

Aby włączyć lub wyłączyć tryb zagrożenia na klawiaturze z wyświetlaczem, należy wykonać następujące kroki:

1. Wprowadzić identyfikator i szyfr upoważnionego użytkownika.
2. Wybrać opcję System w menu głównym.
3. Wybrać opcję Duress Mode (Tryb zagrożenia) w menu podrzędnym.
4. Wybrać opcję Yes (Tak) lub No (Nie), aby włączyć lub wyłączyć tryb zagrożenia.
5. Po ukończeniu na ekranie wyświetli się komunikat Success Mode updated (Pomyślnie zaktualizowano tryb), włączą się trzy sygnały dźwiękowe i zamiga zielona dioda LED.

3.3.8.2 Tryb zagrożenia – klawiatura 702

Aby włączyć lub wyłączyć tryb zagrożenia na klawiaturze 702, należy wykonać następujące kroki:

1. Wprowadzić na klawiaturze polecenie #14 + identyfikator i szyfr użytkownika głównego + tryb zagrożenia (0 = wyłączony, 1 = włączony) + <przycisk Enter> (←).
2. Po ukończeniu na klawiaturze włączą się trzy sygnały dźwiękowe i zamiga zielona dioda LED.

3.3.9 Sygnał wejściowy

W systemach z klawiaturami 702, 703, 704 i 705 dostępny jest konfigurowalny sygnał wejściowy. Użycie sygnału wejściowego będzie wymagać instalacji skrzynki akumulatora/centralki alarmowej (nr artykułu/zamówienia 704045).

W przypadku systemu złożonego z kilku zamków, zamek nr 1 monitoruje stan tego sygnału. Po wyzwoleniu sygnału wykonuje jedną z następujących funkcji (w zależności od konfiguracji):

- **Ignorowanie** – sygnał wejściowy nie będzie mieć wpływu na działanie systemu.
- **Zdalne wyłączenie/zablokowanie** – wszystkie ewentualne żądania otwarcia zamka będą blokowane, niezależnie od tego, który zamek użytkownik próbuje otworzyć. To jest ustawienie domyślne.
- **Obejście opóźnienia czasowego** – opóźnienie czasowe wszystkich zamków w systemie zostanie anulowane i użytkownik będzie mógł niezwłocznie otworzyć dowolny zamek. Jeśli co najmniej jeden zamek był w okresie opóźnienia lub w oknie potwierdzenia, opóźnienie czasowe zostanie anulowane i użytkownik będzie mógł niezwłocznie otworzyć zamek, o ile ma uprawnienia do otwierania i wprowadzi poprawne poświadczenia.
- **Obejście wymogu dwóch użytkowników** – wymóg dwóch użytkowników zostanie zignorowany. Oznacza to, że do otwarcia zamka i uzyskania dostępu do menu będzie wystarczył jeden użytkownik

3.3.9.1 Sygnał wejściowy – klawiatura z wyświetlaczem

Aby skonfigurować sygnał wejściowy na klawiaturze z wyświetlaczem, należy wykonać następujące kroki:

1. Wprowadzić identyfikator i szyfr upoważnionego użytkownika.
2. Wybrać opcję System w menu głównym.
3. Wybrać opcję Input Signal (Sygnał wejściowy) w menu podrzędnym.
4. Przewinąć listę opcji i wybrać żądane ustawienie. Użytkownik będzie mieć do wyboru następujące opcje:

Ustawienie	Wyświetlane użytkownikowi
Zignorowano	Ignore (Ignoruj)
Zdalne wyłączenie/zablokowanie	Disable Open (Wyłącz otwieranie)
Zdalne obejście opóźnienia czasowego	Dly Override (Obejdz opóźnienie)
Zdalne obejście wymogu dwóch użytkowników	Dual Override (Obejście wymogu dwóch użytkowników)

- Po ukończeniu na ekranie wyświetli się komunikat Success Mode updated (Pomyślnie zaktualizowano tryb), włączą się trzy sygnały dźwiękowe i zamiga zielona dioda LED.

3.3.9.2 Sygnał wejściowy – klawiatura 702

Aby skonfigurować sygnał wewnętrzny na klawiaturze bez wyświetlacza 702, należy wykonać następujące kroki:

- Wprowadzić na klawiaturze polecenie #16 + identyfikator i szyfr użytkownika głównego + tryb sygnału wejściowego (0 = ignoruj, 1 = zdalne wyłączenie/zablokowanie, 2 = zdalne obejście opóźnienia czasowego, 3 = zdalne obejście wymogu dwóch użytkowników) + <przycisk Enter> (↵).
- Po ukończeniu na klawiaturze włączą się trzy sygnały dźwiękowe i zamiga zielona dioda LED.

3.3.10 Otwieranie przed zmianą (Open 2 Change)

Gdy ta funkcja jest włączona, należy otworzyć zamek nr 1 przed uzyskaniem dostępu do menu.

- Ta funkcja jest dostępna w systemach z klawiaturami 702, 703, 704 i 705.
- Osprzęt przelącznika ryglowego musi być zamontowany w zamku nr 1.
- Podwójne uwierzytelnianie MUSI zostać ustawione na „pojedyncze” przed włączeniem tej funkcji. Patrz sekcja 3.3.7 Tryb uwierzytelniania.
- MUSI być co najmniej jeden użytkownik z uprawnieniami do otwierania zamka i musi być on włączony w systemie zamka.
- Aby móc włączyć tę funkcję, należy otworzyć (cofnąć) rygiel zamka nr 1.

3.3.10.1 Otwieranie przed zmianą (Open 2 Change) – klawiatura z wyświetlaczem

Aby włączyć lub wyłączyć otwieranie przed zmianą na klawiaturze z wyświetlaczem, należy wykonać następujące kroki:

- Wprowadzić identyfikator i szyfr upoważnionego użytkownika.
- Wybrać opcję System w menu głównym.
- Wybrać opcję „Open 2 change” (Otwieranie przed zmianą) w menu podrzędnym.
- Wybrać opcję Yes (Tak) lub No (Nie), aby włączyć lub wyłączyć otwieranie przed zmianą.
- Po ukończeniu na ekranie wyświetli się komunikat „Success updated” (Pomyślnie zaktualizowano), włączą się trzy sygnały dźwiękowe i zamiga zielona dioda LED.

3.3.10.2 Otwieranie przed zmianą (Open 2 Change) – klawiatura 702

Aby włączyć lub wyłączyć otwieranie przed zmianą na klawiaturze 702, należy wykonać następujące kroki:

1. Wprowadzić na klawiaturze polecenie #18 + identyfikator i szyfr użytkownika głównego + tryb otwierania przed zmianą (0 = wyłączony, 1 = włączony) + <przycisk Enter> (↵).
2. Po ukończeniu na klawiaturze włączą się trzy sygnały dźwiękowe i zamiga zielona dioda LED.

3.4 Użytkownicy

3.4.1 Typy użytkowników zamka

Dostępne są trzy typy użytkowników, a każdy z nich ma inne możliwości. W poniższych podrozdziałach opisano pokrótce każdy typ użytkownika zamka wraz z ich funkcjami.

3.4.1.1 Użytkownik główny

- W każdym systemie zamków bezpieczeństwa może być 1 użytkownik główny, ale nie jest to wymagane
- Szyfr ma zawsze długość 8 cyfr, a ustawienie długości szyfru w systemie nie ma wpływu na ten szyfr.
- Domyślny szyfr fabryczny to 1-2-3-4-5-6-7-8.
- Identyfikator użytkownika ma zawsze wartość 00. Nie można go zmienić.
- Może tworzyć i modyfikować użytkownika menedżera i użytkowników standardowych.
- Może zmieniać ustawienia systemowe.
- Nie może otwierać zamka.
- Może zmieniać szyfry użytkowników z poziomu klawiatury lub oprogramowania LA GARD.
- Użytkownik główny nie może zmienić swojego szyfru na 1-2-3-4-5-6-7-8.
- Szyfr główny musi zostać zmieniony przy pierwszym użyciu. Będzie to wymagane podczas instalacji zamka.
- Przed zmianą swojego szyfru musi dokonać uwierzytelnienia za pomocą starego szyfru.

3.4.1.2 Użytkownik menedżer

- Powinien być włączony w systemie, aczkolwiek nie jest wymagany.
- W zależności od typu zamka można zdefiniować kilku użytkowników menedżerów.
- Ustawienia użytkownika menedżera mogą modyfikować tylko użytkownicy główni (wymaga to uwierzytelnionego identyfikatora użytkownika głównego).
- Poświadczenia użytkownika menedżera składają się z 2-cyfrowego identyfikatora użytkownika oraz szyfru złożonego z 6–9 cyfr.
Uwaga: wymagana długość szyfru jest ustawieniem systemowym i będzie taka sama dla wszystkich użytkowników menedżerów i użytkowników standardowych.
- Może zmieniać swój szyfr z poziomu klawiatury.
- Może tworzyć użytkowników standardowych.
- W zależności od ustawienia w systemie reguła wymuszenia zmiany przy pierwszym użyciu może mieć zastosowanie do szyfrów użytkowników menedżerów. Po zastosowaniu użytkownicy muszą zmienić swój szyfr przy pierwszym użyciu po dodaniu do systemu lub po zmianie ich szyfru przez użytkownika głównego lub użytkownika menedżera. Domyślne ustawienie systemowe nie wymaga zmiany szyfru.
- Może otrzymać dostęp do otwierania zamka, jeśli dla zamka włączono ustawienia dostępu.
- Może ustawiać szyfry innych użytkowników z poziomu klawiatury lub oprogramowania LA GARD.

- Może otrzymać dostęp do funkcji obejścia opóźnienia czasowego, jeśli do zamka sejfowego zastosowano opcję Time Delay (Opóźnienie czasowe).
- Może obejść tryb dwóch użytkowników, jeśli nie jest uwzględniony w wymogu dwóch użytkowników.
- Może obejść tryb podwójnego uwierzytelniania, jeśli nie jest uwzględniony w wymogu podwójnego uwierzytelniania.

3.4.1.3 Użytkownicy standardowi

Uwaga: wymagana długość szyfru jest ustawieniem systemowym i będzie taka sama dla wszystkich użytkowników menedżerów i użytkowników standardowych.

- Poświadczenia składają się z 2-cyfrowego identyfikatora użytkownika oraz szyfru złożonego z 6–9 cyfr.
- W zależności od ustawień systemowych reguła wymuszenia zmiany przy pierwszym użyciu może mieć zastosowanie do użytkowników standardowych. Po zastosowaniu użytkownicy muszą zmienić swój szyfr przy pierwszym użyciu po dodaniu do systemu lub po zmianie ich szyfru przez użytkownika głównego lub użytkownika menedżera. Domyślne ustawienie systemowe nie wymaga zmiany szyfru.
- W instalacji złożonej z kilku zamków użytkownik może mieć włączony/wyłączony dostęp do wybranych zamków.
- W instalacji złożonej z kilku zamków wszystkie ustawienia użytkownika mają zastosowanie do wszystkich włączonych zamków.
- Użytkownikom można nadać jedno uprawnienie lub kilka uprawnień.

3.4.2 Uprawnienia użytkowników

Dostępne są 4 główne uprawnienia, które wpływają na możliwość otwierania lub inspekcji zamka przez użytkownika: dostęp do zamka, inspekcja zamka, obejście opóźnienia czasowego (TDO) z poświadczeniem szyfrem oraz obejście opóźnienia czasowego (TDO) z poświadczeniem brelokiem.

3.4.2.1 Uprawnienia użytkowników – dostęp do zamka

Użytkownikowi można nadać uprawnienie do otwierania zamka. Pozwala to użytkownikowi otwierać zamek za pomocą odpowiednich poświadczeń. Mają przy tym zastosowanie ograniczenia dostępu, takie jak opóźnienie czasowe, chyba że użytkownikowi nadano inne uprawnienia.

3.4.2.2 Uprawnienia użytkowników – inspekcja zamka

Użytkownikowi można nadać uprawnienie do pobierania inspekcji. Użytkownik może wówczas pobierać inspekcje poprzez podłączenie systemu do komputera i użycie oprogramowania LA GARD, jak również przeglądać informacje o inspekcjach z poziomu menu na klawiaturze.

3.4.2.3 Uprawnienia użytkowników – obejście opóźnienia czasowego (TDO) z poświadczeniem szyfrem

Użytkownikowi można nadać uprawnienie do obejścia opóźnienia czasowego. Użytkownik może wówczas otworzyć zamek, nie czekając do końca okresu opóźnienia czasowego. Jeśli system jest w trybie dwóch użytkowników, ale tylko jeden użytkownik ma to uprawnienie, nadal będzie można obejść opóźnienie czasowe.

3.4.2.4 Uprawnienia użytkowników – obejście opóźnienia czasowego (TDO) z poświadczeniem brelokiem

To uprawnienie pozwala użytkownikowi obejść opóźnienie czasowe za pomocą przypisanego breloka. Nie może jednak otworzyć zamka.

W poniższej tabeli przedstawiono możliwości użytkowników w ramach poszczególnych uprawnień. Odpowiada za nie oprogramowanie konfiguracyjne i oprogramowanie układowe zamka. Wartości w tabeli oznaczają stan każdego uprawnienia użytkownika (1 = włączone, 0 = wyłączone).

Tabela 7 – Możliwości użytkowników

TDO z poświadczeniem brelokiem	TDO z poświadczeniem szyfrem	Inspekcje	Dostęp	Możliwości użytkowników
1	0	0	0	<ul style="list-style-type: none"> Może obchodzić opóźnienie czasowe, przykładając brelok podczas sekwencji otwierania zainicjowanej przez identyfikator dowolnego autoryzowanego użytkownika Nie może pobierać inspekcji Nie może otwierać zamka.
0	0	1	0	<ul style="list-style-type: none"> Może tylko pobierać inspekcje Nie może otwierać zamka.
0	0	0	1	<ul style="list-style-type: none"> Może tylko otwierać zamek
0	0	1	1	<ul style="list-style-type: none"> Może otwierać zamek Może pobierać inspekcje
0	1	0	1	<ul style="list-style-type: none"> Może otwierać zamek Może obchodzić opóźnienie czasowe, wprowadzając swoje poświadczenia Nie może pobierać inspekcji
0	1	1	1	<ul style="list-style-type: none"> Może otwierać zamek Może pobierać inspekcje Może obchodzić opóźnienie czasowe, wprowadzając swoje poświadczenia

W poniższej tabeli przedstawiono listę funkcji, które są dostępne dla poszczególnych typów użytkowników systemu. Brak wartości poniżej typu użytkownika oznacza, że dana funkcja jest niedostępna.

Tabela 8 – funkcje użytkowników systemu

Funkcje	Kod Główny	Użytkownik menedżer	Użytkownik standardowy
Zainstaluj zamek	Tak (domyślnie)		
Odinstaluj zamek	Tak (domyślnie)		
Zainstaluj ponownie klawiaturę	Tak (domyślnie)	Tak (domyślnie)	Wymaga uprawnień dostępu
Konfiguracja harmonogramu blokad czasowych dostępu	Tak (domyślnie)	Tak (domyślnie)	

Funkcje	Kod Główny	Użytkownik menedżer	Użytkownik standardowy
Wyświetlanie harmonogramu blokad czasowych dostępu na klawiaturze	Tak (domyślnie)	Tak (domyślnie)	
Konfiguracja harmonogramu blokad na czas urlopu	Tak (domyślnie)	Tak (domyślnie)	
Wyświetlanie harmonogramu blokad na czas urlopu na klawiaturze	Tak (domyślnie)	Tak (domyślnie)	
Ustawienie formatu godziny	Tak (domyślnie)		
Ustawienie formatu daty	Tak (domyślnie)		
Włączanie/wyłączanie czasu letniego (DST)	Tak (domyślnie)	Tak (domyślnie)	
Ustawienie daty/godziny	Tak (domyślnie)	Tak (domyślnie)	
Wyświetlanie inspekcji na klawiaturze	Tak (domyślnie)	Tak (domyślnie)	Wymaga uprawnień dostępu do inspekcji
Pobieranie inspekcji na komputer	Tak (domyślnie)	Tak (domyślnie)	Wymaga uprawnień dostępu do inspekcji
Aktywowanie połączenia z komputerem	Tak (domyślnie)	Tak (domyślnie)	Wymaga uprawnień dostępu do inspekcji
Przypisywanie harmonogramu blokad czasowych dostępu	Tak (domyślnie)	Tak (domyślnie)	
Włączanie/wyłączanie trybu dwóch użytkowników	Tak (domyślnie)		
Włączanie/wyłączanie trybu dwóch użytkowników mającego zastosowanie do użytkowników menedżerów	Tak (domyślnie)		
Włączanie/wyłączanie trybu podwójnego uwierzytelniania	Tak (domyślnie)		
Włączanie/wyłączanie trybu podwójnego uwierzytelniania	Tak (domyślnie)		

Funkcje	Kod Główny	Użytkownik menedżer	Użytkownik standardowy
mającego zastosowanie do użytkowników menedżerów			
Pobieranie informacji systemowych	Tak (domyślnie)	Tak (domyślnie)	Wymaga uprawnienia dostępu lub inspekcji
Dodawanie/usuwanie/włączanie/wyłączenie użytkowników	Tak (domyślnie)	Tak (domyślnie)	
Przypisywanie użytkownikowi dostępu do zamka	Tak (domyślnie)	Tak (domyślnie)	
Dodawanie/usuwanie użytkownika menedżera	Tak (domyślnie)		
Włączanie funkcji obejścia opóźnienia czasowego (wg zamka)	Tak (domyślnie)		
Dodawanie/usuwanie uprawnienia do obejścia opóźnienia czasowego dla użytkownika menedżera/użytkownika standardowego	Tak (domyślnie)	Tak (domyślnie)	
Ponowne rejestrowanie breloka	Tak (domyślnie)	Tak (domyślnie)	
Ustawianie opóźnienia czasowego: okres opóźnienia i czas okresu otwarcia (wg zamka)	Tak (domyślnie)	Tak (domyślnie)	
Zmiana szyfru użytkownika menedżera	Tak (domyślnie)	Tak (domyślnie)	
Open Lock (Otwórz zamek)		Tak (domyślnie)	Tak (domyślnie)
Zmiana szyfru użytkownika	Tak (domyślnie)	Tak (domyślnie)	Wymaga uprawnienia dostępu, inspekcji lub TDO (z poświadczeniem brelokiem)
Opóźnienie czasowe: liczenie okresu opóźnienia – góra/dół/brak	Tak (domyślnie)		
Opóźnienie czasowe: liczenie okresu otwarcia – góra/dół/brak	Tak (domyślnie)		

Funkcje	Kod Główny	Użytkownik menedżer	Użytkownik standardowy
Anuluj opóźnienie czasowe	Tak (domyślnie)	Tak (domyślnie)	Wymaga uprawnienia dostępu
Włączanie/wyłączanie szyfru zagrożenia wg systemu	Tak (domyślnie)		
Zmiana szyfru użytkownika głównego	Tak (domyślnie)		
Otwieranie zamka przez obejście opóźnienia czasowego z poświadczeniem szyfrem		Tak (domyślnie)	Wymaga uprawnienia dostępu
Obejście opóźnienia czasowego z poświadczeniem brelokiem			Wymaga uprawnienia TDO z poświadczeniem brelokiem
Resetowanie zamka z użyciem szyfru głównego	Tak (domyślnie)		
Włączanie/wyłączanie podświetlenia klawiatury	Tak (domyślnie)	Tak (domyślnie)	
Włącz/wyłącz brzęczyk	Tak (domyślnie)	Tak (domyślnie)	
Ustawianie długości szyfru	Tak (domyślnie)		
Wymuszanie zmiany szyfru	Tak (domyślnie)		
Aktualizowanie oprogramowania układowego	Tak (domyślnie)	Tak (domyślnie)	
Konfigurowanie funkcji automatycznego otwierania	Tak (domyślnie)	Tak (domyślnie)	
Konfigurowanie zdalnego sygnału wejściowego	Tak (domyślnie)		
Włączanie/wyłączanie otwierania przed zmianą	Tak (domyślnie)	Tak (domyślnie)	

3.4.3 Przypisywanie identyfikatorów i uprawnień użytkowników

Uprawnienia użytkowników można dodawać i edytować za pomocą klawiatur z wyświetlaczem, klawiatur bez wyświetlacza lub połączenia z komputerem korzystającym z oprogramowania LA GARD. W tym rozdziale zawarto instrukcję dodawania użytkowników za pomocą klawiatury.

Uwaga: do wszystkich użytkowników innych niż główny ma zastosowanie reguła wymuszenia zmiany przy pierwszym użyciu.

3.4.3.1 Dodawanie użytkownika – klawiatura z wyświetlaczem

Aby dodać użytkownika na klawiaturze z wyświetlaczem, należy wykonać następujące czynności:

1. Wprowadzić identyfikator i szyfr upoważnionego użytkownika.
2. Wybrać opcję Users (Użytkownicy) w menu głównym.
3. Wybrać opcję Add (Dodaj) w menu podrzędnym.
4. Wprowadzić identyfikator nowego użytkownika.
5. Wybrać typ użytkownika: Standard User (Użytkownik standardowy) lub Manager (Użytkownik menedżer).
6. Wprowadzić szyfr na klawiaturze.

Uwaga: przy pierwszej próbie otwarcia zamka użytkownik może być zobowiązany do zmiany szyfru.

Nowy szyfr musi różnić się od starego. Użytkownikowi zaleca się użycie silnego szyfru.

7. Na ekranie wyświetli się komunikat Confirm (Potwierdź). Wprowadzić taki sam szyfr, jak w poprzednim kroku.
 8. Na ekranie wyświetli się komunikat Enroll FOB? (Zarejestrować brelok?). Wybrać opcję Yes (Tak) lub No (Nie).
 9. Na następnym ekranie można ustawić uprawnienia użytkownika. Domyślne uprawnienia to Open/Access (Otwieranie/Dostęp) oraz Audit (Inspekcja). Aby zachować domyślne uprawnienie, należy przejść do kroku 10. Aby edytować uprawnienia użytkownika, należy wykonać następujące czynności:
 - a) Wybrać opcję User Privileges (Uprawnienia użytkownika) w menu podrzędnym.
 - b) Aby dostosować uprawnienia tego użytkownika, należy wybrać jedną z dostępnych opcji: Open Priv (Uprawnienie do otwierania), Audit Priv (Uprawnienie do inspekcji) lub TDO Pin Priv (Uprawnienie do obejścia opóźnienia czasowego z poświadczeniem szyfrem). W przypadku dodawania użytkownika menedżera dostępne będzie również uprawnienie TimeLock (Blokada czasowa).
 - c) Wprowadzić na klawiaturze liczby odpowiadające zamkom, dla których użytkownik będzie miał to uprawnienie, a następnie nacisnąć <przycisk Enter> (←). Powtórzyć czynności dla każdego uprawnienia wedle potrzeb.
- Uwaga:** podczas nadawania uprawnień TimeLock (Blokada czasowa) użytkownikowi menedżerowi na ekranie wyświetli się komunikat Has TL Priv? (Ma uprawnienia do blokady czasowej?). Wystarczy wybrać opcję Yes (Tak) lub No (Nie).
10. Po ukończeniu ustawiania uprawnień użytkownika należy wybrać opcję Add User (Dodaj użytkownika). Na ekranie wyświetli się komunikat Success (Powodzenie). Po ukończeniu na klawiaturze włączą się trzy sygnały dźwiękowe i zamiga zielona dioda LED.

3.4.3.2 Dodawanie użytkownika – klawiatura 702

Aby dodać użytkownika na klawiaturze 702, należy wykonać następujące czynności:

1. Wprowadzić na klawiaturze następującą sekwencję:
 - a. Wprowadzić krzyżyk (#), a następnie liczbę 50.
 - b. Wprowadzić identyfikator i szyfr upoważnionego użytkownika.
 - c. Wprowadzić identyfikator i szyfr nowego użytkownika.
 - d. Wprowadzić typ użytkownika (2 = standardowy, 4 = menedżer).
 - e. Wprowadzić uprawnienia użytkownika do zamka (1 = otwieranie zamka, 2 = inspekcja zamka, 3 = otwieranie i inspekcja zamka, 5 = otwieranie i obejście opóźnienia czasowego z

poświadczeniem szyfrem, 7 = otwieranie, inspekcja i obejście opóźnienia czasowego z poświadczeniem szyfrem).

f. Nacisnąć <przycisk Enter> (↵).

Sekwencja przycisków na klawiaturze ma następujący format:

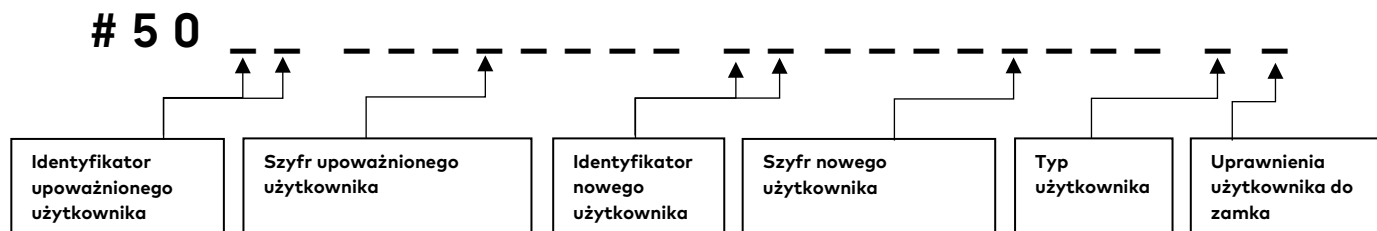

2. Po ukończeniu na klawiaturze włączą się trzy sygnały dźwiękowe i zamiga zielona dioda LED.

Przykład: Po naciśnięciu przycisków # 5 0 00 88888888 01 123456 2 1 oraz <przycisku Enter> (↵), użytkownik główny z szyfrem 88888888 może utworzyć użytkownika 01 z domyślnym szyfrem 123456. Będzie to użytkownik standardowy, który może tylko otwierać zamek.

3.4.4 Edytowanie użytkownika

3.4.4.1 Edytowanie użytkownika – klawiatura z wyświetlaczem

Aby edytować użytkownika na klawiaturze z wyświetlaczem, należy wykonać następujące czynności:

1. Wprowadzić identyfikator i szyfr upoważnionego użytkownika.
2. Wybrać opcję Users (Użytkownicy) w menu głównym.
3. Wybrać opcję Edit (Edytuj) w menu podrzędnym.
4. Wprowadzić identyfikator użytkownika do edycji.
5. Wybrać w menu jedno z następujących ustawień, aby zmienić i wykonać powiązane kroki:
 - Status użytkownika:
 - a. Wybrać opcję Status.
 - b. Wybrać opcję Enabled (Włączony) lub Disabled (Wyłączony).
 - Resetowanie szyfru:
 - a. Wybrać opcję Reset Combo (Resetuj szyfr).
 - b. Na ekranie wyświetli się komunikat New Combo (Nowy szyfr). Wprowadzić nowy szyfr na klawiaturze numerycznej.

Uwaga: Nowy szyfr musi różnić się od starego. Użytkownikowi zaleca się użycie silnego szyfru.
 - c. Na ekranie wyświetli się komunikat Confirm (Potwierdź). Wprowadzić taki sam szyfr, jak w poprzednim kroku, aby potwierdzić. Na ekranie wyświetli się komunikat z informacją o pomyślnym zresetowaniu szyfru. Po ukończeniu na klawiaturze włączą się trzy sygnały dźwiękowe i zamiga zielona dioda LED.
 - Zmiana uprawnień użytkownika:
 - a. Wybrać opcję Privileges (Uprawnienia).
 - b. Wybrać opcję Open Priv (Uprawnienie do otwierania), Audit Priv (Uprawnienie do inspekcji), TDO Pin Priv (Uprawnienie do obejścia opóźnienia czasowego z poświadczeniem szyfrem) lub Timelock Priv (Uprawnienie do blokady czasowej). Dla

każdej z opcji należy wybrać z poziomu klawiatury, do których zamków użytkownik będzie miał uprawnienia (jeśli dotyczy).

- Zmiana typu użytkownika:
 - a. Wybrać opcję User Type (Typ użytkownika).
 - b. Wybrać opcję Standard User (Użytkownik standardowy) lub Manager (Użytkownik menedżer).
- 6. Spośród dostępnych opcji wybrać opcję Update User (Aktualizuj użytkownika). Na ekranie wyświetli się komunikat Success (Powodzenie). Po ukończeniu na klawiaturze włączą się trzy sygnały dźwiękowe i zamiga zielona dioda LED.

3.4.4.2 Edytowanie użytkownika – klawiatura 702

W przypadku klawiatur 702 należy wykonać następujące kroki:

- **Włączenie/Wyłączenie użytkownika** – tymczasowo zawiesza dostęp użytkownika do systemu. Na przykład, gdy użytkownik jest na urlopie. Wykonać następujące czynności, korzystając z klawiatury:
 - a. Wprowadzić krzyżyk (#), a następnie liczbę 54.
 - b. Wprowadzić identyfikator i szyfr upoważnionego użytkownika.
 - c. Wprowadzić identyfikator użytkownika do edycji.
 - d. Aby włączyć użytkownika, należy wprowadzić wartość 1. Aby wyłączyć użytkownika, należy wprowadzić wartość 0.
 - e. Nacisnąć <przycisk Enter> (←).
- **Edytowanie uprawnień użytkownika do zamka** – pozwala dodawać i usuwać uprawnienia użytkownika do danego zamka. Wykonać następujące czynności, korzystając z klawiatury:
 - a. Wprowadzić krzyżyk (#), a następnie liczbę 55.
 - b. Wprowadzić identyfikator i szyfr upoważnionego użytkownika.
 - c. Wprowadzić identyfikator użytkownika, którego uprawnienia do zamka mają być edytowane.
 - d. Wprowadzić wartość powiązaną z poziomem uprawnień, jakie mają zostać przypisane do użytkownika. Dostępne są następujące opcje:

1	>	Uprawnienie do otwierania zamka
2	>	Uprawnienie do inspekcji zamka
3	>	Uprawnienia do otwierania zamka i inspekcji zamka
5	>	Uprawnienia do otwierania zamka i obejścia opóźnienia czasowego z poświadczeniem szyfrem
7	>	Uprawnienia do otwierania zamka, inspekcji zamka i obejścia opóźnienia czasowego z poświadczeniem szyfrem
 - e. Nacisnąć <przycisk Enter> (←).
- **Resetowanie szyfru użytkownika** – pozwala użytkownikowi głównemu lub użytkownikowi menedżerowi zresetować szyfr innego użytkownika. Wykonać następujące czynności, korzystając z klawiatury:
 - a. Wprowadzić krzyżyk (#), a następnie liczbę 57.
 - b. Wprowadzić identyfikator i szyfr upoważnionego użytkownika.
 - c. Wprowadzić identyfikator użytkownika, którego szyfr ma zostać zmieniony.
 - d. Wprowadzić nowy szyfr dla tego użytkownika.
 - e. Powtórzyć kroki c i d, pamiętając o tym, aby identyfikator i szyfr użytkownika pasowały do nowo wprowadzonych wartości.
 - f. Nacisnąć <przycisk Enter> (←).

Więcej informacji można znaleźć w [Załączniku D](#) (zawiera polecenia liczbowe (#) dla modelu 702).

3.4.5 Usuwanie użytkownika

3.4.5.1 Usuwanie użytkownika – klawiatura z wyświetlaczem

Aby usunąć użytkownika na klawiaturze z wyświetlaczem, należy wykonać następujące kroki:

1. Wprowadzić identyfikator i szyfr upoważnionego użytkownika.
2. Wybrać opcję Users (Użytkownicy) w menu głównym.
3. Wybrać opcję Delete (Usuń) w menu podrzędnym.
4. Wprowadzić identyfikator użytkownika do usunięcia.
5. Na ekranie wyświetli się komunikat Confirm delete (Potwierdź usunięcie). Nacisnąć <przycisk Enter> (↵) na klawiaturze, aby potwierdzić usunięcie.
6. Na ekranie wyświetli się komunikat User deleted (Usunięto użytkownika). Po ukończeniu na klawiaturze włączą się trzy sygnały dźwiękowe i zamiga zielona dioda LED.

3.4.5.2 Usuwanie użytkownika – klawiatura 702

Aby usunąć użytkownika na klawiaturze 702, należy wykonać następujące czynności:

1. Wprowadzić na klawiaturze polecenie #56 + identyfikator i szyfr upoważnionego użytkownika + identyfikator użytkownika do usunięcia + <przycisk Enter> (↵).
2. Na klawiaturze włączą się trzy sygnały dźwiękowe i zamiga zielona dioda LED.

3.4.5.3 Usuwanie użytkownika głównego

1. Aby usunąć użytkownika głównego, należy wykonać kroki opisane w sekcjach 3.4.5.1 i 3.4.5.2. Identyfikator użytkownika głównego to 00 (zero).
2. Istnieją konfiguracje i ustawienia, które może zmienić tylko użytkownik główny, patrz Tabela 8 Funkcje użytkowników systemu. Zmiany te należy wprowadzić przed usunięciem użytkownika głównego.
3. Po usunięciu użytkownika głównego można go przywrócić tylko poprzez mechaniczne zresetowanie zamka głównego. Patrz Resetowanie mechaniczne, sekcja 3.13.3.3.
4. Użytkownika głównego nie można usunąć, dopóki do systemu zamka nie zostanie dodany minimalny zbiór użytkowników. Liczbę użytkowników w minimalnym zbiorze określa ustawienie trybu użytkownika. Patrz Tryb użytkownika, sekcja 3.3.6.

Na przykład: jeśli wybrano tryb użytkownika „Dual + Mgr” (Dwóch użytkowników + użytkownik menedżer), przed usunięciem użytkownika głównego do systemu zamka należy dodać co najmniej jednego użytkownika z dostępem i jednego użytkownika menedżera.

Każdy użytkownik w minimalnym zbiorze użytkowników musi spełniać następujące kryterium:

- Użytkownik jest dodany do systemu zamka
- Użytkownik jest włączony
- Użytkownik ma uprawnienia do otwierania zamka głównego
- Użytkownik nie musi zmienić swojego szyfru
- Jeśli wybrano tryb uwierzytelniania „Dual” (Dwóch użytkowników), użytkownik z dostępem musi mieć zarejestrowany brelok.
- Jeśli wybrano tryb uwierzytelniania „Dual + Mgr” (Dwóch użytkowników + użytkownik menedżer), wszyscy włączeni użytkownicy menedżerowie muszą mieć zarejestrowany brelok.

3.5 Instalacja (parowanie elektroniczne) zamka i klawiatury

System wymaga połączenia zamka i klawiatury poprzez instalację lub parowanie. Można to zrobić przed zamontowaniem klawiatury i zamka w sejfie lub po ukończeniu tych czynności. Aby ułatwić dopasowanie i otwarcie testowe, zaleca się fizyczny montaż klawiatury i zamka przed skonfigurowaniem systemu. Więcej informacji na temat fizycznego montażu zamka i klawiatury można znaleźć w przewodniku instalacji zamka sejfowego (7034.1121).

3.5.1 Instalacja (parowanie elektroniczne) zamka i klawiatury z wyświetlaczem OLED

Aby zainstalować (tzn. sparować logicznie i elektronicznie) zamek sejfowy i klawiaturę z wyświetlaczem OLED, należy wykonać następujące kroki:

1. Nacisnąć dowolny przycisk, aby otworzyć menu ustawień fabrycznych.
2. Aby przetestować otwarcie zamka, wybrać opcję Open Lock (Otwórz zamek) i nacisnąć <przycisk Enter> (←).
3. Na ekranie Open Lock (Otwórz zamek) nacisnąć klawisz numeryczny odpowiadający zamkowi, który ma zostać otwarty.
4. Na ekranie wyświetli się komunikat Lock Open (Zamek otwarty). Nacisnąć przycisk #, aby wrócić do poprzedniego menu.
5. Wybrać opcję Change Combo (Zmień szyfr), korzystając z klawiatury.
6. Po wyświetleniu się monitu wprowadzić identyfikator użytkownika głównego [00] i domyślny szyfr główny [12345678].
7. Po wyświetleniu się monitu wprowadzić nowy 8-cyfrowy szyfr.
8. Po wyświetleniu się monitu ponownie wprowadzić nowy 8-cyfrowy szyfr, aby potwierdzić zmianę.
9. Nacisnąć <strzałkę w dół> (v), aby wybrać opcję INSTALL LOCK (ZAINSTALUJ ZAMEK).
10. Nacisnąć <przycisk Enter> (←).
11. Wprowadzić identyfikator użytkownika głównego + szyfr [00 _ _ _ _ _ _ _ _]
12. Jeśli jest to główny zamek w systemie złożonym z kilku zamków, przewinąć do opcji YES (TAK), a następnie nacisnąć <przycisk Enter> (←).
13. Wyświetli się komunikat Success Lock Installed (Pomyślnie zainstalowano zamek).

3.5.2 Instalacja (parowanie elektroniczne) zamka i klawiatury bez wyświetlacza

W przypadku klawiatur 702 dostępne są dwa sposoby instalacji: standardowy proces instalacji i instalacja ze wstępnie skonfigurowanym użytkownikiem.

3.5.2.1 Standardowy proces instalacji

Uwaga: przed instalacją wymagana jest zmiana szyfru głównego.

Aby zmienić szyfr główny, należy wykonać następujące kroki:

1. Nacisnąć dowolny przycisk, aby wzbudzić system w trybie fabrycznym. Na 10 sekund włączy sygnał dźwiękowy i czerwona kontrolka funkcji. Gdy dioda LED świeci na czerwono, system jest wzbudzony. Naciśnięcie przycisku 1 spowoduje otwarcie zamka. Klawiatura jest również gotowa do przetwarzania poleceń konfiguracji poprzedzonych krzyżykiem (#).
2. Wykonać następujące kroki przy wzbudzonym systemie, aby zmienić szyfr główny:
 - i. Wprowadzić krzyżyk (#), a następnie liczbę 52.

- ii. Wprowadzić domyślny identyfikator użytkownika głównego i szyfr główny [00 12345678].
- iii. Wprowadzić identyfikator użytkownika głównego i nowy, unikatowy szyfr główny [00 _ _ _ _ _ _ _ _].
- iv. Potwierdzić identyfikator użytkownika głównego i nowy szyfr główny, wprowadzając je ponownie.
[00 _ _ _ _ _ _ _ _]
- v. Nacisnąć <przycisk Enter> (↵).

Na klawiaturze włączą się 3 głośne sygnały dźwiękowe, a zielona dioda LED mignie 3 razy.

Aby zainstalować (tzn. sparować logicznie i elektronicznie) zamek sejfowy i klawiaturę bez wyświetlacza OLED, należy wykonać następujące kroki:

1. Nacisnąć dowolny przycisk, aby wzbudzić system w trybie fabrycznym. Na 10 sekund włączy sygnał dźwiękowy i czerwona kontrolka funkcji. Gdy dioda LED świeci na czerwono, system jest wzbudzony. Naciśnięcie przycisku 1 spowoduje otwarcie zamka. Klawiatura jest również gotowa do przetwarzania poleceń konfiguracji poprzedzonych krzyżykiem (#).
2. a) Nacisnąć przycisk 1, aby przetestować otwieranie zamka LUB
b) Wykonać następujące czynności przy wzbudzonym systemie:
 - i. Wprowadzić krzyżyk (#), a następnie liczbę 22.
 - ii. Wprowadzić identyfikator użytkownika głównego i szyfr główny [00 _ _ _ _ _ _ _ _].
 - iii. Nacisnąć <przycisk Enter> (↵).
3. Zamek jest teraz zainstalowany (sparowany z klawiaturą). Włączą się 3 głośne sygnały dźwiękowe, a zielona dioda LED zamiga 3 razy, by poinformować, że zamek jest zainstalowany (sparowany z klawiaturą).

Uwaga: po ukończeniu instalacji nie ma potrzeby „wzbudzania” systemu przed wprowadzeniem kolejnej sekwencji poleceń.

Uwaga: po ukończeniu instalacji nie ma potrzeby „wzbudzania” systemu przed wprowadzeniem kolejnej sekwencji.

Przy pierwszym użyciu użytkownicy menedżerzy i użytkownicy standardowi będą musieli zmienić swój szyfr.

3.5.2.2 Instalacja ze wstępnie skonfigurowanym użytkownikiem

Instalacja ze wstępnie skonfigurowanym użytkownikiem pozwala skorzystać ze skrótu, który umożliwia automatyczne wykonanie zmiany szyfru głównego i polecenia instalacji oraz dodanie użytkownika menedżera (identyfikator użytkownika 01) w ramach jednej sekwencji poleceń. Skrótu tego można użyć tylko w określonych warunkach:

- Klawiatura i zamek nie są aktualnie zainstalowane (nie zainstalowano zamka lub zresetowano zamek).
- Użytkownik 01 nie jest aktualnie przypisany.
- Użytkownik główny musi nadal mieć domyślny szyfr fabryczny.

Skorzystanie z tego skrótu jest zalecane, jeśli system będzie używany w następujących warunkach:

- W systemie ustawiono długość szyfru wynoszącą 6 znaków.
- Użytkownik z identyfikatorem 01 będzie menedżerem z włączonymi funkcjami Open (Otwieranie) i Audit (Inspekcja).

- Szyfr nowego użytkownika będzie miał wartość 123456 i powinien zostać zmieniony przy pierwszym użyciu.

Uwaga: w przypadku zmiany długości szyfru w systemie należy zresetować szyfr użytkownika, by umożliwić ustawienie prawidłowej długości.

Aby zainstalować (tzn. sparować logicznie i elektronicznie) zamek sejfowy ze wstępnie skonfigurowanym użytkownikiem i klawiaturę bez wyświetlacza OLED, należy wykonać następujące kroki:

1. Nacisnąć dowolny przycisk, aby wzbudzić system w trybie fabrycznym. Na 10 sekund włączy sygnał dźwiękowy i czerwona kontrolka funkcji. Gdy system jest wzbudzony, naciśnięcie przycisku 1 spowoduje otwarcie zamka. Klawiatura jest również gotowa do przetwarzania poleceń konfiguracji poprzedzonych krzyżykiem (#).
2. a) Nacisnąć przycisk 1, aby przetestować otwieranie zamka LUB
b) Wykonać następujące czynności przy wzbudzonym systemie:
 - i. Wprowadzić krzyżyk (#), a następnie liczbę 50. Na klawiaturze włączą się 3 głośne sygnały dźwiękowe, a zielona dioda LED mignie 3 razy.
 - ii. Nacisnąć przycisk, aby ponownie wzbudzić klawiaturę. Na klawiaturze włączą się sygnał dźwiękowy i czerwona dioda LED, aby poinformować, że należy zmienić szyfr. Wprowadzić krzyżyk (#), liczbę 52, domyślny identyfikator i szyfr użytkownika głównego [00 12345678], identyfikator użytkownika głównego i nowy szyfr [00 _ _ _ _ _ _ _ _], identyfikator użytkownika głównego i nowy szyfr (aby potwierdzić nowy szyfr) [00 _ _ _ _ _ _ _ _], a następnie nacisnąć <przycisk Enter> (←). Na klawiaturze włączą się 3 głośne sygnały dźwiękowe, a zielona dioda LED mignie 3 razy.
 - iii. Na klawiaturze włączy się sygnał dźwiękowy i czerwona kontrolka funkcji (10 sekund). W ciągu 10 sekund nacisnąć krzyżyk (#), liczbę 22, identyfikator użytkownika głównego i nowy szyfr [00 _ _ _ _ _ _ _ _], a następnie nacisnąć <przycisk Enter> (←). Na klawiaturze włączą się 3 głośne sygnały dźwiękowe, a zielona dioda LED mignie 3 razy.

Zamek jest teraz zainstalowany (sparowany z klawiaturą) i dodano użytkownika 01. Na klawiaturze włączą się trzy sygnały dźwiękowe i włączy się zielona dioda LED.

Dla przypomnienia kompletna sekwencja naciśnień przycisków i reakcji klawiatury przebiega następująco:

<przycisk Enter> + #50 (3 sygnały dźwiękowe i mignięcia zielonej kontrolki) (długi sygnał czerwonej diody LED) + <przycisk Enter> + #52 + 00 (identyfikator) + 12345678 (szyfr) + 00 (identyfikator) + [nowy 8-cyfrowy szyfr] + 00 (identyfikator) + [nowy 8-cyfrowy szyfr] + <przycisk Enter> (3 sygnały dźwiękowe i mignięcia zielonej kontrolki) (długi sygnał czerwonej diody LED) + #22 + 00 (identyfikator) + [8-cyfrowy szyfr] + <przycisk Enter> (3 sygnały dźwiękowe i mignięcia zielonej kontrolki)

Uwaga: użytkownik menedżer i użytkownik standardowy powinni zmienić swoje szyfry przed użyciem, aczkolwiek nie jest to wymagane przy domyślnych ustawieniach systemu.

3.6 Otwieranie zamka

3.6.3 Otwieranie zamka – klawiatura z wyświetlaczem

Aby otworzyć zamek sejfowy na klawiaturze z wyświetlaczem, należy wykonać następujące kroki:

1. Wprowadzić identyfikator użytkownika.
2. Wprowadzić szyfr użytkownika.
3. Jeśli jest to wymagane, na żądanie należy przyłożyć brelok użytkownika i nacisnąć przycisk na breloku.
4. Jeśli jest to wymagane, wprowadzić identyfikator drugiego użytkownika i szyfr drugiego użytkownika.
5. Zatrzaszk zamka otworzy się, a na ekranie wyświetli się komunikat Lock Open (Zamek otwarty). Po 3 sekundach zatrzaszk zamka zamknie się.

Jeśli aktywne jest opóźnienie czasowe, menu będą się różnić. Więcej informacji można znaleźć w [rozdziale 3.14 Opóźnienie czasowe](#) niniejszego dokumentu.

3.6.4 Otwieranie zamka – klawiatura 702

Aby otworzyć zamek sejfowy na klawiaturze 702, należy wykonać następujące kroki:

1. Wprowadzić identyfikator i szyfr użytkownika.
2. Zatrzaszk zamka otworzy się. Po 3 sekundach zatrzaszk zamka zamknie się.

Jeśli aktywne jest opóźnienie czasowe, zamek nie otworzy się automatycznie. Więcej informacji można znaleźć w [rozdziale 3.14 Opóźnienie czasowe](#) niniejszego dokumentu.

3.6.5 Otwieranie zamka – zdalne wyłączenie

Po zainstalowaniu centralki alarmowej sekwencję otwierania można wyłączyć poprzez wystanie sygnału do centralki alarmowej. Sygnał może pochodzić z zewnętrznego systemu alarmowego, który może być podłączony do zamka, aby uniknąć jego otwarcia.

Podczas korzystania z funkcji zdalnego wyłączenia należy pamiętać o następujących zasadach:

- Użycie zdalnego wyłączenia nie uniemożliwi użytkownikom dostępu do menu na klawiaturze z wyświetlaczem.
- Sygnał musi zostać wystany przed uwierzytelnieniem użytkownika, aby został rozpoznany przez system.
- Szyfry trybu zagrożenia w dalszym ciągu będą wyzwały sygnał alarmowy, nawet jeśli wystany zostanie sygnał zdalnego wyłączenia.
- Po wystaniu sygnału zdalnego wyłączenia na ekranie klawiatury wyświetli się komunikat Lock #x NOT open (Zamek #x NIE otworzy się). W tej sytuacji znak „x” zostanie zastąpiony numerem zamka do otwarcia.
- W przypadku próby otwarcia zamka sygnałem zdalnego wyłączenia klawiatura bez wyświetlacza poinformuje, że otwarcie zamka nie powiodło się. Na klawiaturze włączą się 3 ciche sygnały dźwiękowe. Będą im towarzyszyć 3 mignięcia czerwonej diody LED.

3.7 Zmiana szyfru

3.7.1 Zmiana szyfru – klawiatura z wyświetlaczem

Aby zmienić szyfr użytkownika na klawiaturze z wyświetlaczem, należy wykonać następujące kroki:

Aby zmienić szyfr użytkownika jako użytkownik menedżer/użytkownik główny, należy wykonać następujące kroki:

1. Wprowadzić identyfikator i szyfr upoważnionego użytkownika.
2. Wyświetlić na ekranie klawiatury menu główne, wybrać opcję Users (Użytkownicy), a następnie wybrać opcję Edit (Edytuj).
3. Wprowadzić identyfikator użytkownika, którego szyfr ma zostać zmieniony.
4. Wybrać opcję Reset Combo (Resetuj szyfr).
5. Wprowadzić nowy szyfr.
6. Potwierdzić nowy szyfr.

Na ekranie wyświetli się komunikat Success combo reset (Pomyślnie zresetowano szyfr). Na klawiaturze włączą się 3 głośne sygnały dźwiękowe, a zielona dioda LED zamiga. Ustawiono nowy szyfr. Będzie on obowiązywał od następnej próby wprowadzenia szyfru przez użytkownika.

Aby zmienić własny szyfr jako użytkownik, należy wykonać następujące kroki:

1. Wprowadzić identyfikator i szyfr upoważnionego użytkownika.
2. Wyświetlić na ekranie klawiatury menu główne i wybrać opcję Change combo (Zmień szyfr).
3. Na ekranie wyświetli się komunikat New combo (Nowy szyfr). Wprowadzić nowy szyfr na klawiaturze numerycznej.
Uwaga: Nowy szyfr musi różnić się od starego. Użytkownikowi zaleca się użycie nieewidentnego szyfru.
4. Na ekranie wyświetli się komunikat Confirm (Potwierdź). Wprowadzić taki sam szyfr, jak w poprzednim kroku, aby potwierdzić.

Na ekranie wyświetli się komunikat Success (Powodzenie). Po ukończeniu na klawiaturze włączą się trzy sygnały dźwiękowe, włączy się zielona dioda LED i wyświetli się ponownie menu Enter ID (Wprowadź identyfikator). Ustawiono nowy szyfr. Będzie on obowiązywał od następnej próby wprowadzenia szyfru przez użytkownika.

3.7.2 Zmiana szyfru – klawiatura 702

Aby zmienić szyfr użytkownika na klawiaturze 702, należy wykonać następujące kroki:

Aby zmienić szyfr użytkownika jako użytkownik menedżer/użytkownik główny, należy wykonać następujące kroki:

1. Wprowadzić na klawiaturze #57 + identyfikator i szyfr upoważnionego użytkownika + identyfikator użytkownika i nowy szyfr + identyfikator użytkownika i nowy szyfr raz jeszcze + nacisnąć <przycisk Enter> (←).
2. Po ukończeniu na klawiaturze włączą się trzy sygnały dźwiękowe i zamiga zielona dioda LED. Ustawiono nowy szyfr. Będzie on obowiązywał od następnej próby wprowadzenia szyfru przez użytkownika.
Uwaga: jeśli włączone jest ustawienie Force Change (Wymuś zmianę), użytkownik będzie musiał zmienić swój szyfr przy pierwszym użyciu od czasu dodania lub zresetowania.

Aby zmienić własny szyfr jako użytkownik, należy wykonać następujące kroki:

1. Wprowadzić na klawiaturze #52 + identyfikator i szyfr użytkownika + identyfikator użytkownika i nowy szyfr + identyfikator użytkownika i nowy szyfr raz jeszcze + nacisnąć <przycisk Enter> (←).
2. Po ukończeniu na klawiaturze włączą się trzy sygnały dźwiękowe i zamiga zielona dioda LED. Ustawiono nowy szyfr. Będzie on obowiązywał od następnej próby wprowadzenia szyfru przez użytkownika.

3.8 Ponowna instalacja klawiatury

W systemie można zainstalować nową klawiaturę, aby zastąpić uszkodzone urządzenie. Czynność tę może wykonać upoważniony użytkownik. W zamku zostanie zapisany rekord inspekcji, aby wskazać, który użytkownik zainstalował nową klawiaturę. Po sparowaniu system powróci do regularnej pracy.

W przypadku klawiatur z wyświetlaczami dostępne są monity, które prowadzą użytkownika przez cały proces. Konkretną sekwencję poleceń dla klawiatur z wyświetlaczem i bez wyświetlacza można znaleźć w przewodniku instalacji klawiatury (dokument nr 7033.0322).

Uwaga: system rozpozna tylko taki sam model klawiatury, jak używany wcześniej. Inny model zostanie odrzucony w procesie ponownej instalacji. W przypadku instalacji nowego modelu klawiatury wszystkie zamki połączone z systemem będą musiały zostać zresetowane/odinstalowane i zainstalowane ponownie przed przystąpieniem do instalacji nowej klawiatury.

Jeśli model klawiatury użytej do ponownej instalacji nie obsługuje łączności BLE, a poprzednia klawiatura była tego samego typu, ale obsługiwała łączność BLE (np. zastąpienie modelu 703B modelem 703) ORAZ zgodnie z konfiguracją system wymaga podwójnego uwierzytelniania, użytkownik potrzebujący podwójnego uwierzytelnienia nie będzie w stanie wykonywać żadnych czynności związanych ze swoją rolą. A ponieważ użytkownik główny zawsze korzysta z pojedynczego uwierzytelniania, będzie on mógł wykonywać czynności powiązane ze swoją rolą. Zgodnie z tymi warunkami użytkownik główny będzie mógł zmienić z poziomu klawiatury tryb uwierzytelniania na pojedynczy. Po zmianie trybu uwierzytelniania opcja Credential Mode (Tryb uwierzytelniania) nie będzie widoczna w menu systemowym. Wynika to z faktu, że jedynym prawidłowym trybem uwierzytelniania dostępu bez łączności BLE jest uwierzytelnianie pojedyncze.

3.9 Zmiana godziny/daty/czasu letniego (DST)

3.9.1 Zmiana godziny/daty/czasu letniego (DST) – klawiatura z wyświetlaczem

Aby zmienić godzinę/datę/czas letni (DST) na klawiaturze z wyświetlaczem, należy wykonać następujące czynności:

1. Wprowadzić identyfikator i szyfr upoważnionego użytkownika.
2. W menu głównym wybrać opcję Time/Date (Godzina/Data).
3. Wybrać jedną z następujących opcji w menu podrzędnym:
 - a. Time Format (Format godziny) – wybrać format 24Hr (24-godzinny) lub 12Hr (12-godzinny).
 - b. Date Format (Format daty) – wybrać format spośród opcji yy_mm_dd (rr_mm_dd), mm_dd_yy (mm_dd_rr) i dd_mm_yy (dd_mm_rr)
 - c. Set Time Date (Ustaw godzinę i datę) – wprowadzić godzinę i datę z poziomu klawiatury numerycznej
 - d. Observe DST (Przestrzegaj czasu letniego) – włączyć lub wyłączyć opcję
4. Na ekranie wyświetli się komunikat Success updated (Pomyślnie zaktualizowano). Po ukończeniu na klawiaturze włączą się trzy sygnały dźwiękowe i zamiga zielona dioda LED.

Aby poprawnie korzystać z ustawień czasu letniego (DST), należy przestać tabele DST z oprogramowania serii 700. Ponadto w wybranej strefie czasowej musi obowiązywać czas letni. Więcej informacji można znaleźć w rozdziale [3.17 Reguły godziny/daty w zamkach z serii LA GARD 700](#).

Uwaga: w przypadku braku ustawienia godziny/daty po dłuższej przerwie w dostawie prądu nie będzie można używać harmonogramów blokad czasowych dostępu. To z kolei może skutkować brakiem możliwości otwarcia zamka do czasu ustawienia godziny/daty.

3.9.2 Zmiana godziny/daty/czasu letniego (DST) – klawiatura 702

Aby zmienić godzinę/datę/czas letni (DST) na klawiaturze 702, należy wykonać następujące czynności:

Aby zmienić godzinę/datę:

1. Wprowadzić na klawiaturze krzyżyk (#) i liczbę 65.
2. Wprowadzić identyfikator i szyfr upoważnionego użytkownika.
3. Wprowadzić 10-cyfrowy ciąg godziny i daty (YY-MM-DD-24HR).
4. Nacisnąć <przycisk Enter> (↵).
5. Po ukończeniu na klawiaturze włączą się trzy sygnały dźwiękowe i zamiga zielona dioda LED.

Aby włączyć/wyłączyć opcję Observe DST (Przestrzegaj czasu letniego):

1. Wprowadzić na klawiaturze krzyżyk (#) i liczbę 63.
2. Wprowadzić identyfikator i szyfr upoważnionego użytkownika.
3. Nacisnąć przycisk 0, aby nie przestrzegać czasu letniego lub przycisk 1, aby przestrzegać czasu letniego.
4. Nacisnąć <przycisk Enter> (↵).
5. Po ukończeniu na klawiaturze włączą się trzy sygnały dźwiękowe i zamiga zielona dioda LED.

Zmiany ustawień czasu letniego należy wprowadzać w oprogramowaniu LA GARD. Więcej informacji można znaleźć w menu pomocy oprogramowania LA GARD oraz w rozdziale [3.17 Reguły godziny/daty w zamkach z serii LA GARD 700](#).

3.10 Poziomy naładowania baterii

Na klawiaturze z wyświetlaczem wskaźnik poziomu naładowania baterii znajduje się w prawym dolnym rogu ekranu. Wskaźnik poziomu naładowania baterii pokazuje 5 poziomów. Dodatkowo na ekranie klawiatur z wyświetlaczem będą pojawiać się informacje o niskim i krytycznie niskim poziomie naładowania baterii.

W klawiaturach bez wyświetlacza o poziomie naładowania baterii informuje brzęczyk i dioda LED. Jeśli tryb brzęczyka jest wyłączony, nie będą emitowane sygnały dźwiękowe. Oprogramowanie LA GARD zgłasza poziomy naładowania baterii w klawiaturach i zamkach przy inspekcji.

Uwaga: jeśli klawiatura korzysta z zasilacza sieciowego, poziom naładowania baterii zawsze będzie wysoki.

3.10.1 Ostrzeżenie o niskim poziomie naładowania baterii

Ostrzeżenia o niskim poziomie naładowania baterii informują, że baterie należy niezwłocznie wymienić, aby umożliwić dalszą bezpieczną pracę urządzenia.

3.10.1.1 Ostrzeżenie o niskim poziomie naładowania baterii – klawiatury z wyświetlaczem

W przypadku klawiatur z wyświetlaczem ostrzeżenie o niskim poziomie naładowania baterii będzie mieć następującą postać:

- Po wzbudzeniu na klawiaturze włączą się 2 głośne sygnały dźwiękowe, a zielona dioda LED mignie 2 razy. Następnie włączą się 2 ciche sygnały dźwiękowe, a czerwona dioda LED mignie 2 razy.
- Po wzbudzeniu i na koniec sekwencji otwierania na ekranie wyświetli się komunikat Low Battery (Niski poziom naładowania baterii).

3.10.1.2 Ostrzeżenie o niskim poziomie naładowania baterii – klawiatury 702

W przypadku klawiatur 702 ostrzeżenie o niskim poziomie naładowania baterii będzie mieć następującą postać:

- Po wzbudzeniu i na koniec sekwencji otwierania na klawiaturze włączą się 2 głośne sygnały dźwiękowe, a zielona dioda LED mignie 2 razy. Następnie włączą się 2 ciche sygnały dźwiękowe, a czerwona dioda LED mignie 2 razy.

3.10.2 Ostrzeżenie o krytycznie niskim poziomie naładowania baterii

Ostrzeżenie o krytycznie niskim poziomie naładowania baterii informuje, że system nie będzie reagował na żadne inne polecenia do czasu wymiany baterii.

3.10.2.1 Ostrzeżenie o krytycznie niskim poziomie naładowania baterii – klawiatury z wyświetlaczem

W przypadku klawiatur z wyświetlaczem ostrzeżenie o krytycznie niskim poziomie naładowania baterii będzie mieć następującą postać:

- Po wzbudzeniu na klawiaturze włączą się 3 głośne sygnały dźwiękowe, a zielona dioda LED mignie 3 razy. Następnie włączą się 3 ciche sygnały dźwiękowe, a czerwona dioda LED mignie 3 razy.
- Po wzbudzeniu na ekranie wyświetli się komunikat Critical Low Battery (Krytycznie niski poziom naładowania baterii).

3.10.2.2 Ostrzeżenie o krytycznie niskim poziomie naładowania baterii – klawiatury bez wyświetlacza

W przypadku klawiatur bez wyświetlacza ostrzeżenie o krytycznie niskim poziomie naładowania baterii będzie mieć następującą postać:

- Po wzbudzeniu na klawiaturze włączą się 3 głośne sygnały dźwiękowe, a zielona dioda LED mignie 3 razy. Następnie włączą się 3 ciche sygnały dźwiękowe, a czerwona dioda LED mignie 3 razy.

3.10.3 Wymiana baterii w stanie krytycznie niskiego poziomu naładowania baterii

Gdy wystąpi stan krytycznie niskiego poziomu naładowania baterii i gdy baterie będą się znajdować w bezpiecznym pojemniku, po zmianie baterii w klawiaturze system wymaga ponownego uruchomienia. Ponowne uruchomienie można wymusić, przytrzymując krzyżyk (#) po włożeniu nowych baterii do klawiatury. Należy otworzyć sejf i wymienić baterie wewnętrzne.

Uwaga: w przypadku braku ustawienia godziny/daty po dłuższej przerwie w dostawie prądu nie będzie można używać harmonogramów blokad czasowych dostępu. To z kolei może skutkować brakiem możliwości otwarcia zamka do czasu ustawienia godziny/daty.

3.11 Wyświetlanie inspekcji (tylko klawiatury z wyświetlaczem)

Uwaga: ta funkcja nie została oceniona wg standardu UL.

Inspekcje można przeglądać na klawiaturach wyposażonych w wyświetlacz. Na ekranie klawiatury z wyświetlaczem można zobaczyć zapis maksymalnie 50 zdarzeń. Na ekranie klawiatury wyświetla się:

- Kod wskazujący zdarzenie/działanie.
- Data i godzina zdarzenia/działania.
- Identyfikator użytkownika, który wykonał działanie.

Aby przeglądać inspekcje z poziomu wyświetlacza, użytkownik musi mieć włączone uprawnienia do inspekcji. Identyfikator użytkownika głównego ma domyślnie przyznane uprawnienia do inspekcji.

Aby wyświetlić inspekcje na ekranie, należy wykonać następujące kroki:

1. Wprowadzić identyfikator i szyfr upoważnionego użytkownika.
2. Wybrać opcję Audits (Inspekcje) w menu głównym.
3. W przypadku systemu złożonego z kilku zamków wybrać odpowiedni numer zamka na klawiaturze. W przeciwnym razie należy przejść do kolejnego kroku.
4. Przejść przez każdą czynność inspekcji przyciskami strzałek na klawiaturze.

Wyświetlanie kodów zdefiniowanych dla każdej inspekcji, patrz [Załącznik A](#).

Informacje o pobieraniu inspekcji z zamka sejfowego do oprogramowania LA GARD można znaleźć w [rozdziale 5.4 Pobieranie inspekcji](#), w późniejszej części niniejszego dokumentu. Więcej informacji na temat inspekcji można znaleźć w rozdziale [3.17 Reguły godziny/daty w zamkach z serii LA GARD 700](#).

3.12 Kara za nieprawidłowo wprowadzony kod

Kara za nieprawidłowo wprowadzony kod jest stosowana, gdy użytkownik wprowadzi poświadczenia niepoprawnie 4 razy z rzędu. Okres kary wynosi 5 minut. W tym czasie nie otworzy się żaden zamek sejfowy połączony z klawiaturą. Dostęp do wszystkich menu oraz wszystkie polecenia na klawiaturze również będą zablokowane na 5 minut. Jeśli po zakończeniu 5-minutowego okresu kary nastąpi 2-krotne niepoprawne wprowadzenie poświadczeń, zastosowana zostanie kolejna 5-minutowa kara. Kara za nieprawidłowo wprowadzony kod nie traci ważności. Cykl kary nie zostanie skasowany do czasu poprawnego otwarcia zamka.

W przypadku klawiatur z wyświetlaczem co 10 sekund będą powtarzane 2 krótkie, ciche sygnały dźwiękowe i 2 krótkie mignięcia w kolorze czerwonym, aby poinformować o trwającej karze. Na ekranie będzie odliczany czas. W czasie trwania kary klawiatura będzie reagować na każde naciśnięcie przycisku 2 krótkimi, cichymi sygnałami dźwiękowymi i 2 mignięciami w kolorze czerwonym. Po zakończeniu kary za nieprawidłowo wprowadzony kod dioda LED zamiga dwukrotnie na zielono oraz włączą się 2 głośne sygnały dźwiękowe.

W przypadku klawiatur bez wyświetlacza co 10 sekund będą powtarzane 2 krótkie, ciche sygnały dźwiękowe i 2 krótkie mignięcia w kolorze czerwonym, aby poinformować o trwającej karze. W czasie trwania kary klawiatura będzie reagować na każde naciśnięcie przycisku krótkim, cichym sygnałem dźwiękowym. Po zakończeniu kary za nieprawidłowo wprowadzony kod dioda LED zamiga dwukrotnie na zielono oraz włączą się 2 głośne sygnały dźwiękowe.

Uwaga: jeśli w okresie kary za nieprawidłowo wprowadzony kod nastąpi przerwanie i przywrócenie zasilania klawiatury, okres kary zostanie wznowiony z takim samym pozostałym czasem.

3.13 Zamki

Niektóre funkcje i polecenia można wykonywać na klawiaturze bez użycia oprogramowania. Klawiatury bez wyświetlacza mogą mieć zainstalowany tylko jeden zamek sejfowy w danym czasie, tzn. nie obsługują konfiguracji złożonych z kilku zamków.

3.13.1 Fizyczna instalacja zamka

Proces fizycznej instalacji zamka sejfowego różni się w zależności od tego, czy system jest złożony z jednego zamka czy z kilku zamków. Informacje i kroki związane z fizyczną instalacją zamka sejfowego (lub zamków sejfowych) w systemie (w konfiguracjach złożonych zarówno z jednego zamka, jak i kilku zamków) można znaleźć w przewodniku instalacji zamka sejfowego (dokument nr 7034.1121).

3.13.2 Odinstalowywanie (elektroniczne rozłączenie) zamka

3.13.2.1 Odinstalowywanie zamka – klawiatura z wyświetlaczem

Aby odinstalować zamek sejfowy na klawiaturze z wyświetlaczem, należy wykonać następujące kroki:

1. Wprowadzić identyfikator i szyfr upoważnionego użytkownika.
2. Wybrać opcję System w menu głównym.
3. Wybrać opcję Locks (Zamki) w menu podrzędnym.
4. Wybrać opcję Uninstall (Odinstaluj).
5. Nacisnąć przycisk odpowiadający numerowi zamka.
Uwaga: ten ekran nie wyświetli się, jeśli zainstalowany jest tylko jeden zamek.
6. Wybrać opcję Yes (Tak) lub No (Nie), aby potwierdzić.
Uwaga: potwierdzenie jest wymagane tylko przy odinstalowywaniu ostatniego (głównego) zamka.
7. Po ukończeniu na ekranie wyświetli się komunikat Success Uninstalled (Pomyślnie odinstalowano), włączą się trzy sygnały dźwiękowe i zamiga zielona dioda LED.

Uwaga: zamka nr 1 nie można odinstalować do czasu odinstalowania lub zresetowania wszystkich pozostałych zamków.

3.13.2.2 Odinstalowywanie zamka – klawiatura 702

Aby odinstalować zamek sejfowy na klawiaturze 702, należy wykonać następujące kroki:

1. Wprowadzić na klawiaturze #23 + identyfikator i szyfr użytkownika głównego + <przycisk Enter> (↵).
2. Po ukończeniu na klawiaturze włączą się trzy sygnały dźwiękowe i zamiga zielona dioda LED.

3.13.3 Resetowanie zamka

Każdy zamek sejfowy LA GARD można zresetować do domyślnych ustawień fabrycznych. Funkcja ta jest szczególnie przydatna przy wymianie elementu systemu na model o innym numerze niż wcześniejszy. Zamek można zresetować na jeden z dwóch sposobów:

1. Resetowanie szyfru głównego z poziomu klawiatury (wersje z wyświetlaczem i bez wyświetlacza).
2. Resetowanie mechaniczne przez centralkę resetowania (nr artykułu/zamówienia 704065).

Po zresetowaniu zamka:

- Przywracany jest domyślny szyfr główny (1-2-3-4-5-6-7-8).
- Następuje usunięcie wszystkich użytkowników menedżerów i użytkowników standardowych.
- Wszystkie ustawienia systemu i zamka są resetowane do wartości domyślnych.
- Wszystkie zamki są odinstalowywane i odłączane od klawiatury.

Nie są usuwane dwa elementy:

1. Inspekcje.
2. Licznik otwarć.

Uwaga: w ramach czynności resetowania przez centralkę resetowania lub resetowania kodu głównego

- a. nie jest resetowany czas zamka UTC, chyba że na pewien czas zostanie odłączone zasilanie.
- b. W tabelach DST również zostaną przywrócone wartości domyślne, więc nie będzie żadnych zmian stref czasowych.
- c. Ustawiona zostanie strefa czasowa GMT.
- d. Oznaczenie przestrzegania czasu letniego będzie miało wartość True (Prawda).

Więcej informacji można znaleźć w rozdziale [3.17 Reguły godziny/daty w zamkach z serii LA GARD 700](#).

3.13.3.1 Resetowanie zamka głównego – klawiatura z wyświetlaczem

Ta metoda wymaga znajomości szyfru głównego. W systemie złożonym z kilku zamków zamek nr 1 musi być resetowany jako ostatni. Aby zresetować zamek główny na klawiaturze z wyświetlaczem, należy wykonać następujące kroki:

1. Wprowadzić identyfikator użytkownika głównego i szyfr główny.
2. W menu głównym wybrać opcję System.
3. Wybrać pozycję Locks (Zamki) z dostępnych opcji.
4. Wybrać opcję Reset (Resetuj).
5. Wyświetli się lista wszystkich zamków zainstalowanych w systemie. Symbol X oznacza, że nie ma zainstalowanego żadnego zamka. Nacisnąć przycisk odpowiadający numerowi zamka.
6. Po zresetowaniu wszystkich zamków (lub jeśli zainstalowany jest tylko zamek główny) na ekranie wyświetli się komunikat Confirm Reset (Potwierdź resetowanie). Wybrać opcję Yes (Tak). Po zresetowaniu zamka na ekranie wyświetli się komunikat Success (Powodzenie). Po zresetowaniu zamka głównego nastąpi zresetowanie klawiatury. Po zresetowaniu innych zamków klawiatura powróci do sekcji Locks (Zamki) na ekranie.

Uwaga: symbol X na ekranie wyboru zamka oznacza, że zamka nie można zresetować. Być może zamek nie jest podłączony lub zainstalowany, lub jest zamkiem głównym, wobec czego jest jedynym, który można zresetować. Jeśli zamek główny jest jedynym zainstalowanym zamkiem, zamiast wyboru zamka wyświetli się komunikat z prośbą o potwierdzenie resetowania.

3.13.3.2 Resetowanie zamka głównego – klawiatura 702

Aby zresetować zamek główny na klawiaturze 702, należy wykonać następujące kroki:

1. Wprowadzić następujące polecenie liczbowe (#), aby zresetować zamek główny: #25<kod główny><przycisk Enter>.
2. Jeśli szyfr główny nie jest znany, należy przejść do następnego rozdziału w celu wykonania resetowania mechanicznego.

3.13.3.3 Resetowanie mechaniczne

Resetowanie mechaniczne można wykonać, korzystając z centralki resetowania LA GARD (nr artykułu/zamówienia 704065). Więcej informacji można znaleźć w przewodniku użytkownika centralki resetowania (dokument nr 7039.0521). Resetowanie mechaniczne nie zostało zweryfikowane wg standardu UL.

Należy pamiętać, że po wykonaniu czynności resetowania centralka resetowania jest odłączana od zamka. Jeśli drzwi zostaną zamknięte, gdy centralka resetowania jest podłączona, zamek przestanie się otwierać.

3.14 Opóźnienie czasowe

W czasie opóźnienia czasowego nie można otworzyć zamka. Okres opóźnienia czasowego może mieć wartość od 00 (wyłączone) do 99 minut. Można go ustawić na klawiaturze lub w oprogramowaniu LA GARD. Po zakończeniu okresu opóźnienia czasowego rozpoczyna się okres okna potwierdzenia. W okresie potwierdzenia użytkownik może dokonać ponownego uwierzytelnienia celem otwarcia zamka.

- Klawiatura będzie stale dostarczać informacji zwrotnych o okresie opóźnienia i oknie potwierdzenia.
- W okresie opóźnienia czasowego co 10 sekund będą włączane sygnały dźwiękowe i czerwona dioda LED.
- Następnie w okresie okna potwierdzenia co 10 sekund będą włączać się sygnały dźwiękowe i zielona dioda LED, aby zasygnalizować możliwość otwarcia zamka sejfowego.
- W przypadku klawiatur z wyświetlaczem w okresach opóźnienia czasowego i okna potwierdzenia na ekranie pojawiają się dodatkowe informacje zwrotne.
- Jest kilka sposobów obejścia włączonego okresu opóźnienia czasowego. Jeśli zamek ma włączone opóźnienie czasowe, każde poprawne wprowadzenie identyfikatora użytkownika i szyfru aktywuje początek okresu opóźnienia czasowego, jeśli celem jest otwarcie zamka.

3.14.1 Włączanie/wyłączanie opóźnienia czasowego

3.14.1.1 Włączanie/wyłączanie opóźnienia czasowego – klawiatura z wyświetlaczem

Aby włączyć/wyłączyć opóźnienie czasowe na klawiaturze z wyświetlaczem, należy wykonać następujące kroki:

1. Wprowadzić identyfikator i szyfr upoważnionego użytkownika.
2. Wybrać opcję System w menu głównym.
3. Wybrać opcję Locks (Zamki) w menu podrzędnym.
4. Wybrać opcję TimeDelay (Opóźnienie czasowe).
 - a) W przypadku systemu złożonego z kilku zamków wybrać odpowiedni numer zamka na klawiaturze.
5. Aby zmienić okres opóźnienia czasowego, należy wykonać następujące kroki:
 - a) Wybrać opcję ConfigureTimes (Skonfiguruj czasy).
 - b) Wybrać opcję Delay Period (Okres opóźnienia).
 - c) Wprowadzić na klawiaturze wartość nowego opóźnienia czasowego (od 00 [wyłączone] do 99 minut).

Uwaga: w przypadku konfiguracji złożonej z kilku zamków należy powtórzyć kroki od 1 do 4 dla każdego zamka sejfowego.
 - d) Po ukończeniu na ekranie wyświetli się komunikat Success TD Updated (Pomyślnie zaktualizowano opóźnienie czasowe), włączą się trzy sygnały dźwiękowe i zamiga zielona dioda LED.
6. Aby zmienić czas okna potwierdzenia (okres, w którym można otworzyć zamek sejfowy), należy wykonać następujące kroki:
 - a) Wybrać opcję TimeDelay (Opóźnienie czasowe).
 - i. W przypadku systemu złożonego z kilku zamków wybrać odpowiedni numer zamka na klawiaturze.
 - b) Wybrać opcję ConfigureTimes (Skonfiguruj czasy).
 - c) Wybrać opcję ConfirmWindow (Okno potwierdzenia).

- d) Wprowadzić na klawiaturze wartość nowego okna potwierdzenia (od 01 do 60 minut).
Uwaga: w przypadku konfiguracji złożonej z kilku zamków należy powtórzyć kroki od 5a do 5d dla każdego zamka sejfowego.
- e) Po ukończeniu na ekranie wyświetli się komunikat Success TD Updated (Pomyślnie zaktualizowano opóźnienie czasowe), włączą się trzy sygnały dźwiękowe i zamiga zielona dioda LED.

3.14.1.2 Tryb liczenia podczas opóźnienia czasowego – klawiatura z wyświetlaczem

W klawiaturach z wyświetlaczem można skonfigurować sposób wyświetlania czasu dla funkcji opóźnienia czasowego. Wybrać jedną z następujących opcji:

1. Off. (Wył.)
2. Count Up (Odliczanie w górę).
3. Count Down (Odliczanie w dół).

Aby ustawić te opcje, należy wykonać następujące kroki:

1. Wprowadzić identyfikator i szyfr upoważnionego użytkownika.
2. Wybrać opcję System w menu głównym.
3. Wybrać opcję TD Cnt Mode (Tryb liczenia podczas opóźnienia czasowego) w menu podrzędnym.
4. Wybrać opcję Delay Period (Okres opóźnienia) lub Confirm Window (Okno potwierdzenia).
5. Wybrać jedną z następujących opcji, a następnie nacisnąć <przycisk Enter> (↵):
 - a. Off. (Wył.)
 - i. Pozostały lub dotychczasowy czas nie będą wyświetlane. Wyświetlana będzie tylko informacja o aktualnym okresie.
 - b. Count Up (Odliczanie w górę)
 - i. Liczenie rozpocznie się od 00:00 i będzie trwało do końca okresu
 - c. Count Down (Odliczanie w dół)
 - i. Czas będzie odliczany od wybranej długości okresu do 00:00
6. Po ukończeniu na ekranie wyświetli się komunikat Success Mode Updated (Pomyślnie zaktualizowano tryb), włączą się trzy sygnały dźwiękowe i zamiga zielona dioda LED.

3.14.1.3 Włączanie/wyłączanie opóźnienia czasowego – klawiatura 702

Aby włączyć/wyłączyć opóźnienie czasowe, ustawić okres opóźnienia czasowego i okno potwierdzenia na klawiaturze bez wyświetlacza, należy wykonać następujące kroki:

1. Wprowadzić na klawiaturze #72 + identyfikator i szyfr upoważnionego użytkownika + okres opóźnienia (od 00 do 99 minut) + okno potwierdzenia (od 01 do 60 minut) + <przycisk Enter> (↵).
2. Po ukończeniu na klawiaturze włączą się trzy sygnały dźwiękowe i zamiga zielona dioda LED.

3.14.2 Otwieranie zamka podczas opóźnienia czasowego

3.14.2.1 Otwieranie zamka podczas opóźnienia czasowego – klawiatura z wyświetlaczem

Aby otworzyć zamek sejfowy podczas opóźnienia czasowego na klawiaturze z wyświetlaczem, należy wykonać następujące kroki:

1. Wprowadzić na klawiaturze identyfikator i szyfr użytkownika.
2. W przypadku systemu złożonego z kilku zamków wybrać odpowiedni numer zamka na klawiaturze. W przeciwnym razie należy przejść do kolejnego kroku.

3. Na ekranie wyświetli się komunikat Lock # Start Delay (Rozpoczęcie opóźnienia dla zamka nr) wraz z informacją zwrotną w postaci zegara. Typ informacji zwrotnej zależy od ustawienia odliczania (czas może być odliczany w dół, w górę lub może być pokazywany pozostały czas). Aby sprawdzić status opóźnienia czasowego, należy nacisnąć przycisk. Po naciśnięciu przycisku na klawiaturze z wyświetlaczem pojawi się „najpilniejszy” zamek.
 - a) Najpilniejszy zamek: w systemie złożonym z jednego zamka status opóźnienia czasowego dotyczy jednego zamka. W systemie złożonym z kilku zamków będzie przedstawiany status i) zamka z najmniejszą pozostałą ilością czasu w ramach okna potwierdzenia lub ii) jeśli w oknie potwierdzenia nie ma żadnego zamka, zamek z najmniejszą pozostałą ilością czasu będzie obecny w oknie potwierdzenia.
4. Po upływie okresu czasu opóźnienia na ekranie pojawi się komunikat Lock # status Confirm (Potwierdź status zamka #).
5. Jeśli zamek jest w oknie potwierdzenia, można go otworzyć. Nacisnąć przycisk, aby zamknąć status opóźnienia czasowego.
6. Wprowadzić identyfikator i szyfr użytkownika.
7. Wybrać opcję Open Lock (Otwórz zamek) w menu podrzędnym.
 - a) W przypadku systemu złożonego z kilku zamków wybrać odpowiedni numer zamka na klawiaturze. Jeśli wybrany zamek ma włączone opóźnienie czasowe oraz i) nie znajduje się jeszcze w okresie opóźnienia czasowego, rozpocznie się opóźnienie czasowe dla zamka oraz ii) znajduje się już w okresie opóźnienia czasowego i okna potwierdzenia, zamek się otworzy.
8. Zamek otworzy się, a na ekranie wyświetli się komunikat Lock Open (Zamek otwarty). Po kilku sekundach zamek się zamknie.

3.14.2.2 Otwieranie zamka podczas opóźnienia czasowego – klawiatura 702

Aby otworzyć zamek sejfowy podczas opóźnienia czasowego na klawiaturze 702, należy wykonać następujące kroki:

1. Wprowadzić na klawiaturze identyfikator i szyfr użytkownika.
2. W okresie opóźnienia czasowego co 10 sekund będą włączane sygnały dźwiękowe i czerwona dioda LED.
3. Następnie w okresie okna potwierdzenia co 10 sekund będą włączać się sygnały dźwiękowe i zielona dioda LED, aby zasygnalizować możliwość otwarcia zamka sejfowego.
4. Wprowadzić identyfikator i szyfr użytkownika.
5. Nastąpi otwarcie zamka. Po kilku sekundach zamek się zamknie.

3.14.3 Anulowanie opóźnienia czasowego

W razie potrzeby okres opóźnienia czasowego można anulować. Kilka informacji przydatnych podczas anulowania opóźnienia czasowego:

- Następuje anulowanie czynności otwierania.
- Okres opóźnienia czasowego zakończy się i nie będzie okresu potwierdzenia.
- Nie można otworzyć zamka.
- Ponowne uwierzytelnianie zainicjuje nowy okres opóźnienia czasowego.

3.14.3.1 Anulowanie opóźnienia czasowego – klawiatura z wyświetlaczem

Aby anulować opóźnienie czasowe na klawiaturze z wyświetlaczem, należy wykonać następujące kroki:

1. Nacisnąć <przycisk Enter> (←) na klawiaturze, gdy zamek sejfowy jest w okresie opóźnienia czasowego.
2. Wprowadzić poprawne identyfikator i szyfr użytkownika.
3. Wybrać opcję Cancel TD (Anuluj opóźnienie czasowe) w menu podrzędnym.

- a) W przypadku systemu złożonego z kilku zamków wybrać odpowiedni numer zamka na klawiaturze.
4. Na ekranie wyświetli się komunikat Lock Dly Cancelled (Anulowano opóźnienie zamka), włączą się trzy sygnały dźwiękowe i zamiga zielona dioda LED.

3.14.3.2 Anulowanie opóźnienia czasowego – klawiatura 702

Aby anulować opóźnienie czasowe na klawiaturze 702, należy wykonać następujące kroki:

1. Gdy zamek sejfowy jest w okresie opóźnienia czasowego, wprowadzić na klawiaturze #74 + identyfikator i szyfr upoważnionego użytkownika + <przycisk Enter> (↵).
2. Po ukończeniu na klawiaturze włączą się trzy sygnały dźwiękowe i zamiga zielona dioda LED.

3.14.4 Zezwolenie na obejście opóźnienia czasowego

Aby użytkownik mógł obejść opóźnienie czasowe, konfiguracja zamka musi zezwalać na obejście opóźnienia czasowego. Muszą być ustawione okres opóźnienia czasowego i okres okna potwierdzenia.

Są dwa sposoby obejścia opóźnienia czasowego:

1. Użytkownik musi mieć uprawnienie do obejścia opóźnienia czasowego z poświadczeniem szyfrem.
2. Użytkownik musi mieć uprawnienie do obejścia opóźnienia czasowego z poświadczeniem brelokiem.

Informacje na temat nadawania użytkownikom uprawnień do obejścia opóźnienia czasowego można znaleźć w [rozdziale 3.4.3 Przypisywanie identyfikatorów i uprawnień użytkowników](#) i [rozdziale 3.4.4 Edytowanie użytkownika](#).

3.14.4.1 Zezwolenie na obejście opóźnienia czasowego – klawiatura z wyświetlaczem

Aby zezwolić na obejście opóźnienia czasowego zamka sejfowego na klawiaturze z wyświetlaczem, należy wykonać następujące kroki:

1. Wprowadzić identyfikator i szyfr upoważnionego użytkownika.
2. Wybrać opcję System w menu głównym.
3. Wybrać opcję Locks (Zamki) w menu podrzędnym.
4. W menu Locks (Zamki) wybrać opcję TimeDelay (Opóźnienie czasowe).
5. Wybrać opcję ChangeOverride (Zmień obejście).
 - a. W przypadku systemu złożonego z kilku zamków wybrać odpowiedni numer zamka na klawiaturze.
6. Na ekranie wyświetli się ekran Allow Ovrde? (Zezwolić na obejście?). Wybrać opcję Yes (Tak) lub No (Nie).
7. Po ukończeniu na ekranie wyświetli się komunikat Success OvrRde update (Pomyślnie zaktualizowano obejście), włączą się trzy sygnały dźwiękowe i zamiga zielona dioda LED.

3.14.4.2 Zezwolenie na obejście opóźnienia czasowego – klawiatura 702

Aby zezwolić na obejście opóźnienia czasowego zamka sejfowego na klawiaturze 702, należy wykonać następujące kroki:

1. Wprowadzić na klawiaturze #73 + identyfikator i szyfr użytkownika głównego + dozwolone (1) lub niedozwolone (2) + <przycisk Enter> (↵).
2. Po ukończeniu na klawiaturze włączą się trzy sygnały dźwiękowe i zamiga zielona dioda LED.

3.14.5 Otwieranie zamka podczas opóźnienia czasowego, korzystając z obejścia z poświadczeniem szyfrem

3.14.5.1 Otwieranie zamka podczas opóźnienia czasowego, korzystając z obejścia z poświadczeniem szyfrem – klawiatura z wyświetlaczem

Aby otworzyć zamek podczas opóźnienia czasowego, korzystając z obejścia na klawiaturze z wyświetlaczem, należy wykonać następujące kroki:

1. Wprowadzić na klawiaturze identyfikator i szyfr użytkownika.
2. W przypadku systemu złożonego z kilku zamków wybrać odpowiedni numer zamka na klawiaturze. W przeciwnym razie należy przejść do kolejnego kroku.
3. Na ekranie wyświetli się komunikat Lock 'N' Start Delay (Rozpoczęcie opóźnienia zamka N), przy czym N oznacza numer zamka. Następnie na ekranie wyświetli się informacja zwrotna w postaci zegara.
4. Informacja zwrotna nie będzie wyświetlana stale. Aby sprawdzić status opóźnienia czasowego, należy nacisnąć przycisk. Po naciśnięciu przycisku na ekranie klawiatury wyświetli się informacja zwrotna dla „najpilniejszego” zamka.
5. Nacisnąć przycisk, aby zamknąć ekran statusu opóźnienia czasowego.
6. Wprowadzić identyfikator i szyfr użytkownika.
7. W menu Time Delay (Opóźnienie czasowe) wybrać opcję Open Lock (Otwórz zamek).
 - a. W przypadku systemu złożonego z kilku zamków wybrać odpowiedni numer zamka na klawiaturze.
 - b. Jeśli wybrany zamek ma włączone opóźnienie czasowe i obejście opóźnienia czasowego, a użytkownik ma uprawnienia do obejścia opóźnienia czasowego z poświadczeniem szyfrem dla tego zamka, zamek otworzy się.

3.14.5.2 Otwieranie zamka podczas opóźnienia czasowego, korzystając z obejścia z poświadczeniem szyfrem – klawiatura 702

Aby otworzyć zamek podczas opóźnienia czasowego, korzystając z obejścia z poświadczeniem szyfrem na klawiaturze 702, należy wykonać następujące kroki:

1. Wprowadzić na klawiaturze identyfikator i szyfr użytkownika.
2. Jeśli zamek ma włączone obejście opóźnienia czasowego, a użytkownik ma uprawnienia do obejścia opóźnienia czasowego z poświadczeniem szyfrem, zamek otworzy się.

3.14.6 Otwieranie zamka podczas opóźnienia czasowego, korzystając z obejścia z poświadczeniem brelokiem

Ta funkcja jest dostępna wyłącznie w modelu 705. Po wprowadzeniu przez użytkownika prawidłowych poświadczeń w czasie, gdy opóźnienie czasowe jest aktywne, wyświetli się menu Time Delay (Opóźnienie czasowe). Lista opcji w menu Time Delay (Opóźnienie czasowe) będzie się różnić, w zależności od typu użytkownika i opcji sprzętowych.

W menu mogą być dostępne następujące opcje:

- System złożony z jednego zamka
 - Status
 - Informuje o czasie pozostałym w okresie opóźnienia lub oknie potwierdzenia (okno potwierdzenia jest wyświetlane dla prawidłowego użytkownika bez uprawnienia do otwierania, np. użytkownik główny lub użytkownik wyłącznie z uprawnieniem do inspekcji).

- o Cancel (Anuluj)
 - Pozwala anulować opóźnienie czasowe dla zamka.
- o FOB Override (Obejście z poświadczeniem brelokiem)
 - Opcja jest dostępna tylko wtedy, gdy klawiatura oferuje łączność BLE ORAZ użytkownik uzyskujący dostęp do menu Time Delay (Opóźnienie czasowe) ma uprawnienia do otwierania.
 - Użytkownik jest proszony o przyłożenie breloka w celu obejścia opóźnienia czasowego. Jeśli brelok ma nadane uprawnienie do obejścia opóźnienia czasowego, zamek otworzy się.
- o Notes (Uwagi)
 - Jeśli zamek jest w oknie potwierdzenia i użytkownik jest upoważniony do otwierania zamka, zamek otworzy się. W przeciwnym razie wyświetli się menu (przykład: użytkownik wyłącznie z uprawnieniem do inspekcji).
 - Jeśli użytkownik jest uprawniony do otwierania zamka i ma uprawnienia do obejścia opóźnienia czasowego, zamek otworzy się po wprowadzeniu poświadczeń na klawiaturze w okresie opóźnienia.
- System złożony z kilku zamków
 - o Status
 - Wyświetla listę wszystkich zainstalowanych zamków wraz z ich statusem. Listę można przewijać przyciskami strzałek w górę i w dół. Wyświetlane są następujące statusy:
 - Dly Disable (Opóźnienie wyłączone)
 - Dly Inactive (Opóźnienie nieaktywne)
 - o Opóźnienie czasowe jest włączone, ale zamek nie jest w okresie opóźnienia ani w oknie potwierdzenia.
 - Delay: mm:ss (Opóźnienie: mm:ss)
 - o Zamek jest w oknie opóźnienia i wskazuje czas w minutach i sekundach, korzystając z trybu Count Feedback (Informacja zwrotna odliczania) przypisanego do okresu opóźnienia.
 - Open: mm:ss (Otwarcie: mm:ss)
 - o Zamek jest w oknie potwierdzenia i wskazuje czas w minutach i sekundach, korzystając z trybu Count Feedback (Informacja zwrotna odliczania) przypisanego do okresu opóźnienia.
 - o Open Lock (Otwórz zamek)
 - Użytkownik główny nie widzi tej opcji.
 - Użytkownik jest proszony o wybranie zamka. Na ekranie wyboru wyświetlane są tylko zamki, do otwierania których użytkownik jest uprawniony.
 - Wybrany zamek ma wyłączone opóźnienie czasowe
 - o Nastąpi otwarcie zamka.
 - Wybrany zamek ma opóźnienie czasowe, ale jest nieaktywne
 - o Jeśli zamek zezwala na obejście opóźnienia czasowego i użytkownik ma uprawnienia do obejścia, zamek otworzy się.
 - o Dla wybranego zamka zostanie zainicjowane opóźnienie czasowe.
 - Wybrany zamek jest w okresie opóźnienia
 - o Jeśli użytkownik ma uprawnienia do obejścia, zamek otworzy się.
 - o Jeśli użytkownik nie ma uprawnień do obejścia, zamek nie otworzy się i pozostanie w okresie opóźnienia. Ponownie wyświetli się ekran Time Delay Wake-Up (Wzbudzenie opóźnienia czasowego).
 - Wybrany zamek jest w oknie potwierdzenia
 - o Zamek otworzy się.
 - o Cancel TD (Anuluj opóźnienie czasowe)
 - Użytkownik jest proszony o wybranie zamka, którego opóźnienie czasowe ma zostać anulowane. Wybrać można tylko zamki z aktywnym opóźnieniem czasowym.

- Opóźnienie czasowe zostanie anulowane dla wybranego zamka. Na ekranie klawiatury ponownie wyświetli się menu Time Delay (Opóźnienie czasowe).
- o FOB Override (Obejście z poświadczeniem brelokiem)
 - Opcja jest dostępna tylko wtedy, gdy klawiatura oferuje łączność BLE ORAZ użytkownik uzyskujący dostęp do menu Time Delay (Opóźnienie czasowe) ma uprawnienia do otwierania.
 - Użytkownik jest proszony o wybranie zamka. Wyświetlane są tylko zamki, w przypadku których:
 - Użytkownik, który zalogował się w celu wyświetlenia opóźnienia czasowego, ma uprawnienia do otwierania ORAZ opóźnienie czasowe jest aktywne ORAZ zezwolono na obejście opóźnienia czasowego.
 - Użytkownik jest proszony o przyłożenie breloka w celu obejścia opóźnienia czasowego.
 - Jeśli brelok ma nadane uprawnienie do obejścia opóźnienia czasowego, zamek otworzy się.

Uwaga: przy uzyskiwaniu dostępu do menu Time Delay (Opóźnienie czasowe) mają zastosowanie reguły dotyczące liczby i typów użytkowników i poświadczeń.

3.15 Automatyczne otwieranie

Funkcja automatycznego otwierania pozwala użytkownikowi otworzyć dwa zamki po kolei, używając tylko jednego polecenia otwarcia. Upoważniony użytkownik może skonfigurować sekwencję automatycznego otwierania, zgodnie z którą system otworzy zamek nr 1 w systemie złożonym z kilku zamków (tzn. zamek główny), odczeka określony czas (czas zwłoki), następnie otworzy kolejny zamek w systemie złożonym z kilku zamków (zamek docelowy).

Funkcja ta jest używana np. w sytuacjach wymagających dostępu/wejścia do przestrzeni obejmującej zarówno obszar zewnętrzny, jak i wewnętrzny, gdzie dostęp do poszczególnych obszarów jest ograniczony drzwiami z zainstalowanym zamkiem. Takie zamki są instalowane w ramach systemu złożonego z kilku zamków. W przypadku drzwi wewnętrznych ustawionych jako zamek docelowy i drzwi zewnętrznych ustawionych jako zamek 1 w systemie złożonym z kilku zamków (tzn. zamek główny), upoważniony użytkownik może mieć dostęp do obszaru zewnętrznego, przemieścić się do obszaru wewnętrznego, a następnie uzyskać dostęp do obszaru wewnętrznego.

Seqwencja automatycznego otwierania jest aktywowana po spełnieniu następujących warunków:

- Seqwencja automatycznego otwierania zamków została skonfigurowana przez upoważnionego użytkownika.
- Użytkownik inicjujący prawidłowe polecenie otwarcia zamków ma uprawnienia do otwarcia zamka docelowego.

Uwaga: jeśli użytkownik ma nadane uprawnienie do otwarcia zamka uwzględnionego w sekwencji automatycznego otwierania, automatycznie otrzymuje uprawnienie do otwierania zamka nr 1 w ramach sekwencji. Jeśli nie ma nadanego konkretnego upoważnienia do otwarcia zamka nr 1, nie może otworzyć zamka nr 1 poza sekwencją automatycznego otwierania.

3.15.1 Kwestie dotyczące funkcji automatycznego otwierania

Z funkcją automatycznego otwierania wiąże się wiele kwestii, które należy wziąć pod uwagę przed jej użyciem:

Konfiguracja automatycznego otwierania:

- Funkcja może być ustawiona tylko przez użytkowników głównych lub użytkowników menedżerów.
- Funkcję można ustawić z poziomu klawiatury lub oprogramowania.
- Funkcję można ustawić tylko po zainstalowaniu (elektronicznym sparowaniu) zamków.

Czas zwłoki automatycznego otwierania:

- Czas zwłoki jest określany dla każdego zamka.
- Domyślnie każdy zamek w systemie złożonym z kilku zamków ma ustawiony czas zwłoki 0. Ta wartość 0 oznacza, że zamek nie jest uwzględniony w sekwencji automatycznego otwierania.
- Czas zwłoki można ustawić w zakresie od 0 do 60 sekund.
- Podczas sekwencji automatycznego otwierania czas zwłoki jest liczony od pomyślnego odryglowania zamka nr 1.

Uprawnienia do otwarcia:

- Jeśli użytkownik ma nadane uprawnienie do otwarcia zamka zdefiniowanego jako docelowy w sekwencji automatycznego otwierania, automatycznie otrzymuje uprawnienie do otwierania zamka nr 1 w ramach sekwencji. Jeśli nie ma nadanego konkretnego upoważnienia do otwarcia zamka nr 1, nie może otworzyć zamka nr 1 poza sekwencją automatycznego otwierania.

3.15.1.1 Interakcje funkcji automatycznego otwierania z innymi funkcjami

Przed skonfigurowaniem funkcji automatycznego otwierania należy zastanowić się, jak będzie ona oddziaływać na inne funkcje systemu przedstawione poniżej:

Opóźnienie Czasowe

- Jeśli skonfigurowano opóźnienie czasowe dla zamka nr 1, ustawienie to będzie ignorowane, gdy zamek jest używany w ramach sekwencji automatycznego otwierania.
- Jeśli zamek docelowy ma skonfigurowany czas opóźnienia, funkcja opóźnienia czasowego będzie uznawana przy próbie otwarcia tego zamka. Sekwencja automatycznego otwierania będzie wykonywana po spełnieniu warunków ustawień czasu opóźnienia zamka docelowego.
- Otwarcie zamka nr 1 nie ma wpływu na opóźnienie czasowe żadnego innego zamka. Nie ma przy tym znaczenia, czy są one uwzględnione w sekwencji automatycznego otwierania.
- Jeśli zamek nr 1 ma skonfigurowane opóźnienie czasowe i rozpoczęto sekwencję automatycznego otwierania podczas aktywnego okresu opóźnienia czasowego dla zamka nr 1, okres opóźnienia czasowego zostanie anulowany i rozpocznie się sekwencja automatycznego otwierania.

Harmonogram blokad czasowych

- Przy sekwencji automatycznego otwierania brane pod uwagę są tylko harmonogramy dla zamków docelowych. Podczas sekwencji automatycznego otwierania harmonogram dla zamka nr 1 jest ignorowany. Harmonogram dla zamka nr 1 jest brany pod uwagę, gdy zamek nr 1 jest otwierany normalnie.
- Jeśli zamek docelowy ma skonfigurowane zarówno opóźnienie czasowe, jak i harmonogram blokad czasowych, harmonogram blokad czasowych będzie brany pod uwagę, gdy otworzy się okno potwierdzenia opóźnienia czasowego.

Zdalne wyłączenie/zablokowanie

- Funkcja zdalnego wyłączenia za pośrednictwem sygnału zewnętrznego – jeśli jest włączona i aktywowana – będzie sprawdzana tylko na początku czasu uwierzytelniania dla całej sekwencji automatycznego otwierania.
- Jeśli dostęp jest aktualnie wyłączony przez tę funkcję, żaden zamek nie zostanie otwarty.

3.15.1.2 Informacje zwrotne funkcji automatycznego otwierania

Gdy użytkownik spróbuje otworzyć zamek docelowy, zainicjowana zostanie sekwencja automatycznego otwierania i będą wykonywane następujące czynności:

1. Sekwencja automatycznego otwierania rozpoczyna się, gdy użytkownik wybierze zamek docelowy i pomyślnie wykona polecenie otwarcia zamka:
 - Zamek: Zamek nr 1 otworzy się
 - Wyświetlacz: Komunikat Lock 1 Open (Zamek nr 1 otwarty)
 - Klawiatura: 3 mignięcia zielonej diody LED i 3 głośne sygnały dźwiękowe (jeśli brzęczyk jest włączony). Naciśnięcie dowolnego przycisku zostanie odrzucone, czemu będzie towarzyszyć mignięcie czerwonej diody LED i dźwięk brzęczyka.
2. Po około 3 sekundach:
 - Zamek: Zamek nr 1 zamknie się
 - Wyświetlacz: Wyświetla godzinę i datę, a następnie komunikat In Auto Open Sequence (Trwa sekwencja automatycznego otwierania)
 - Klawiatura: Naciśnięcie dowolnego przycisku zostanie odrzucone, czemu będzie towarzyszyć mignięcie czerwonej diody LED i dźwięk brzęczyka.
3. Po około 2 sekundach (lub wcześniej):
 - Zamek: Wszystkie zamki są zamykane
 - Wyświetlacz: Komunikat In Auto Open Sequence (Trwa sekwencja automatycznego otwierania)
 - Klawiatura: Naciśnięcie dowolnego przycisku zostanie odrzucone, czemu będzie towarzyszyć mignięcie czerwonej diody LED i dźwięk brzęczyka.
4. Po około 5 sekundach (lub wcześniej):
 - Zamek: Wszystkie zamki są zamykane
 - Wyświetlacz: Pusty ekran; po naciśnięciu dowolnego przycisku ponownie wyświetli się komunikat In Auto Open Sequence (Trwa sekwencja automatycznego otwierania)
 - Klawiatura: Klawiatura przejdzie w tryb uśpienia. Naciśnięcie dowolnego przycisku zostanie odrzucone, czemu będzie towarzyszyć mignięcie czerwonej diody LED i dźwięk brzęczyka.
5. Pod koniec czasu zwłoki:
 - Zamek: Zamek docelowy otworzy się
 - Wyświetlacz: Wyświetli się komunikat Lock X Open (Zamek X otwarty), przy czym X oznacza otwierany zamek docelowy
 - Klawiatura: 3 mignięcia zielonej diody LED i 3 głośne sygnały dźwiękowe (jeśli brzęczyk jest włączony). Naciśnięcie dowolnego przycisku zostanie odrzucone, czemu będzie towarzyszyć mignięcie czerwonej diody LED i dźwięk brzęczyka.
6. Po około 3 sekundach:
 - Zamek: Zamek docelowy zamknie się
 - Wyświetlacz: Wyświetla godzinę i datę
 - Klawiatura: Działa normalnie
7. Sekwencja automatycznego otwierania kończy się

3.15.1.3 Informacje zwrotne funkcji automatycznego otwierania przy niskim lub krytycznie niskim poziomie naładowania baterii

Funkcja automatycznego otwierania działa zgodnie z opisem w poprzednim rozdziale. Przy niskim lub krytycznie niskim poziomie naładowania baterii występują jednak następujące różnice:

Niski poziom naładowania baterii

- W przypadku zgłoszenia niskiego poziomu naładowania baterii przez zamek przy wzbudzeniu należy nacisnąć przycisk, aby przejść do logowania.

- Ostrzeżenie o niskim poziomie naładowania baterii wyświetli się na krótko przed otwarciem zamka docelowego, czemu będą towarzyszyć mignięcia diody LED i sygnały dźwiękowe (jeśli brzęczyk jest włączony).

Krytycznie niski poziom naładowania baterii

- W przypadku zgłoszenia krytycznie niskiego poziomu naładowania baterii przez zamek przy wzbudzeniu nie będą możliwe dalsze czynności do czasu wymiany baterii.
- Jeśli krytycznie niski poziom naładowania baterii zostanie wykryty w wyniku otwarcia zamka nr 1, będzie to zgłaszane przy wzbudzeniu klawiatury celem otwarcia zamka docelowego. Zamek docelowy nie otworzy się, a sekwencja automatycznego otwierania zostanie anulowana. Do czasu wymiany baterii nie są możliwe żadne dalsze działania.

3.15.2 Konfigurowanie funkcji automatycznego otwierania – klawiatura z wyświetlaczem

Uwaga: przed przystąpieniem do konfiguracji funkcji automatycznego otwierania należy przeczytać rozdziały [3.15.1 Kwestie dotyczące funkcji automatycznego otwierania](#) oraz [3.15.1.1 Interakcje funkcji automatycznego otwierania z innymi funkcjami](#).

Przed rozpoczęciem konfiguracji funkcji automatycznego otwierania należy upewnić się, że zainstalowano zamek docelowy.

Aby skonfigurować funkcję automatycznego otwierania dla systemu złożonego z kilku zamków przy użyciu klawiatury z wyświetlaczem, należy wykonać następujące kroki:

1. Wprowadzić identyfikator i szyfr upoważnionego użytkownika.
2. Wybrać opcję System w menu głównym.
3. Wybrać opcję Locks (Zamki) w menu podrzędnym.
4. Wybrać opcję Auto Open (Automatyczne otwieranie) w menu podrzędnym.
5. Jeśli zainstalowano więcej niż dwa zamki, wyświetli się prośba o wybór zamka. Aby wybrać zamek docelowy do automatycznego otwierania, nacisnąć odpowiednią cyfrę na klawiaturze. **Uwaga:** zamek nr 1 nie jest dostępny do wyboru jako zamek docelowy.
6. Na wyświetlaczu wyświetli się bieżące ustawienie czasu zwłoki dla zamka docelowego. Wprowadzić na klawiaturze nowy czas zwłoki (od 0 do 60 sekund). Wartość 0 oznacza, że zamek nie jest uwzględniony w sekwencji automatycznego otwierania.
7. Na wyświetlaczu pojawi się komunikat Success Lag time Set (Pomyślnie ustawiono czas zwłoki). Na klawiaturze włączą się trzy sygnały dźwiękowe i zamiga zielona dioda LED.
8. Powtórzyć kroki od 3 do 6 dla wszelkich dodatkowych zamków docelowych i sekwencji automatycznego otwierania.

3.16 Przypisywanie harmonogramów blokad czasowych (tylko modele 704 i 705)

W tym rozdziale opisano pokrótce, jak przypisywać wcześniej załadowane harmonogramy i przeglądać wcześniej załadowane urlopy za pomocą klawiatury. Harmonogramy i urlopy są konfigurowane i wstępnie ładowane do zamka za pośrednictwem oprogramowania LA GARD i połączenia z komputerem. Więcej

informacji można znaleźć w rozdziale [5.5 Dodawanie harmonogramów blokad czasowych za pomocą oprogramowania LA GARD \(tylko modele 704 i 705\)](#).

- W okresach blokad czasowych zmiany ustawień blokad czasowych z poziomu oprogramowania i/lub klawiatury są ograniczone. W czasie trwania harmonogramu blokad czasowych lub blokad na czas urlopu tylko użytkownik główny może wprowadzać zmiany.
- Funkcja blokady czasowej ogranicza dostęp do sejfu przez cały dzień (od północy do północy) podczas dowolnie określonego urlopu.

Uwaga: w przypadku braku ustawienia godziny/daty po dłuższej przerwie w dostawie prądu nie będzie można używać harmonogramów blokad czasowych dostępu. To z kolei może skutkować brakiem możliwości otwarcia zamka do czasu ustawienia godziny/daty. Aby uzyskać więcej informacji, przed skorzystaniem z harmonogramów blokad czasowych należy przeczytać rozdział [3.17 Reguły godziny/daty w zamkach z serii LA GARD 700](#).

Aby przypisać lub wyświetlić harmonogramy dostępu lub urlopy, należy wykonać następujące kroki:

1. Wprowadzić identyfikator i szyfr upoważnionego użytkownika.
2. W menu głównym wybrać opcję Time Lock (Blokada czasowa).
3. Poprzez wykonanie następujących czynności można przypisać dostęp, wyświetlić dostęp lub wyświetlić urlopy:
 - Aby przypisać dostęp:
 - a. Wybrać opcję Assign Access (Przypisz dostęp).
 - b. W przypadku systemów złożonych z kilku zamków wybrać zamek, naciskając odpowiednią cyfrę na klawiaturze numerycznej. W przeciwnym razie należy przejść do kolejnego kroku.
 - c. Wybrać dostęp 24/7 lub wcześniej załadowany harmonogram.
 - Aby wyświetlić dostęp:
 - a. Wybrać opcję View Access 1 (Wyświetl dostęp 1) lub View Access 2 (Wyświetl dostęp 2).
 - b. Przejść przez informacje na ekranie za pomocą przycisków strzałek.
 - Aby wyświetlić urlopy:
 - a. Wybrać opcję View Holiday (Wyświetl urlop).
 - b. Przejść przez informacje na ekranie za pomocą przycisków strzałek.

3.17 Reguły godziny/daty w zamkach z serii LA GARD 700

Zrozumienie sposobu przechowywania i zarządzania godziną i datą w zamkach z serii LA GARD 700 jest bardzo ważne, ponieważ wpływa na umiejętność sprawnego korzystania z różnych uzależnionych od czasu funkcji w systemie.

W zamkach z serii LA GARD 700 obowiązują następujące reguły:

- We wszystkich modelach (z wyjątkiem modelu 700 Basic) informacje o czasie letnim (DST) muszą być wysłane do systemu przez komputer i oprogramowanie. Bez tego czas systemowy inspekcji nie będzie wskazywany prawidłowo.
 - a. Zarządzanie czasem nie jest istotne w modelu 700 Basic, ponieważ nie ma inspekcji.
 - b. Inspekcje zawsze będą przedstawiane w kolejności chronologicznej, bez względu na czas zarejestrowania.

- Wybór strefy czasowej jest częścią generowania tabeli DST, która jest wykorzystywana przez system zamka. W przypadku wyznaczenia nowej strefy czasowej w oprogramowaniu należy wysłać nowe tabele DST do urządzenia w celu uwzględnienia bieżących reguł obowiązujących w danej strefie czasowej.
- Jeśli ustawienie przestrzegania czasu letniego (DST) jest wyłączone w systemie zamka, system zamka nie dostosuje czasu lokalnego na podstawie wcześniej zdefiniowanych okresów i reguł czasu letniego. Przesunięcie strefy czasowej będzie w dalszym ciągu używane do obliczania czasu lokalnego na podstawie czasu UTC lub do konwersji czasu lokalnego na czas UTC.
- Zgodnie z domyślnym fabrycznym ustawieniem systemu zamka w przedstawieniu czasu lokalnego czas letni (DST) nie jest przestrzegany (bez względu na domyślne ustawienie opcji DST observed [Przestrzeganie czasu letniego]).
- Jeśli godzina/data w systemie zamka nie zostanie zaktualizowana, strefą czasową będzie czas GMT (UTC+0), bez dostosowania do czasu letniego (DST) dla tej strefy czasowej GMT.
 - a. Jeśli użytkownik zaktualizuje godzinę/datę na klawiaturze przed aktualizacją na komputerze, do wprowadzonego czasu lokalnego zostanie przypisana strefa czasowa GMT. Wobec tego ustawiona godzina będzie prawdopodobnie nieprawidłowa, chyba że użytkownik znajduje się w strefie GMT.
- Czas lokalny jest przedstawiany w następujący sposób:
 - a. Czas UTC zapisany w systemie zamka.
 - b. Czas dostosowany na podstawie strefy czasowej wybranej przy poprzednim połączeniu z komputerem.
 - c. Czas dostosowany na podstawie tabel DST, jeśli przestrzegany jest czas letni (DST); tabele DST to państwowe reguły stref czasowych umożliwiające zmianę godziny w określonych okresach w roku.
- Zamki mogą przyjmować zmiany wprowadzane na klawiaturze:
 - a. Czas lokalny można wprowadzić na podstawie reguł w systemie oraz przekonwertować na czas UTC i przechowywać jako czas UTC.
 - b. Ustawienia strefy czasowej i tabel DST nie można zmieniać z poziomu klawiatury. Te zmiany należy wprowadzać z poziomu komputera/oprogramowania.
 - c. W modelach 702D i 703–705 można zmienić ustawienie przestrzegania czasu letniego (DST).
- Inspekcje są rejestrowane w czasie UTC ustawionym dla systemu zamka.
- Inspekcje są prezentowane w oprogramowaniu komputerowym na podstawie reguł czasu letniego (DST) dla strefy czasowej wybranej w oknie raportów z inspekcji. Zawsze mają przy tym zastosowanie reguły czasu letniego (DST).
- Jeśli dojdzie do utraty godziny/daty w wyniku przerwy w zasilaniu, użytkownik musi ustawić prawidłową godzinę/datę za pośrednictwem klawiatury lub oprogramowania.
- Jeśli dojdzie do utraty godziny w wyniku przerwy w zasilaniu, należy ustawić poprawną datę/godzinę za pośrednictwem klawiatury lub oprogramowania. Po uruchomieniu czas RTC w systemie zamka będzie miał następującą wartość: Jan 2, 2000, 00:00:00 GMT (2 stycznia 2000, 00:00:00 GMT). Odniesienie do czasu lokalnego będzie dostosowane na podstawie ustawień czasu letniego (DST) w zamku.
- w ramach czynności resetowania przez centralkę resetowania lub resetowania kodu głównego
 - a. nie jest resetowany czas zamka UTC, chyba że na pewien czas zostanie odłączone zasilanie.
 - b. W tabelach DST również zostaną przywrócone wartości domyślne, więc nie będzie żadnych zmian stref czasowych.
 - c. Ustawiona zostanie strefa czasowa GMT.
 - d. Oznaczenie przestrzegania czasu letniego będzie miało wartość True (Prawda).
- Nakazana przez państwo zmiana reguł czasu letniego (DST), zgodnie z lokalizacją systemu zamka, będzie wymagać odświeżenia godziny/daty z poziomu oprogramowania w celu interpretacji sposobu postępowania z lokalną godziną/datą.

- Harmonogramy czasu dostępu i urlopów nie będą działać prawidłowo, jeśli po dłuższej przerwie w zasilaniu nie zostanie ustawiona godzina/data.
 - a. Po przypisaniu harmonogramu czasu dostępu do zamka, zamka nie można otworzyć do ustawienia harmonogramu dostępu 24/7 w zamku lub ustawienia godziny z poziomu klawiatury lub oprogramowania.
 - b. Jeśli utworzono i przypisano urlop w systemie, urlop zostanie zignorowany i nie będzie blokować dostępu do czasu ustawienia godziny z poziomu klawiatury lub oprogramowania.

3.18 Informacje zwrotne potwierdzające identyfikację brelokiem

3.18.1 Informacje zwrotne dotyczące poświadczenia brelokiem

Podczas używania breloka jako dodatkowej metody uwierzytelniania dowolnej sekwencji poleceń klawiatura będzie zwracać informacje zwrotne potwierdzające pomyślną lub niepomyślną identyfikację. Po naciśnięciu przycisku breloka będą wykonywane następujące czynności:

- Pomyślna identyfikacja:
 1. Po naciśnięciu przycisku dioda LED na klawiaturze: miga na zielono
 2. Po sekundzie dioda LED na klawiaturze: miga na zielono
- Niepomyślna identyfikacja:
 1. Po naciśnięciu przycisku dioda LED na klawiaturze: miga na zielono
 2. Po 5 sekundach dioda LED na klawiaturze: miga na czerwono

3.18.2 Wskaźnik niskiego i krytycznie niskiego poziomu naładowania baterii breloka

Brelok jest zasilany standardową baterią CR2032. Zakres niskiego poziomu napięcia baterii breloka do zamka z serii 700 wynosi od 2,1 do 2,3 V. Ostrzeżenie o niskim poziomie naładowania baterii można zaobserwować na podstawie informacji zwrotnych. Gdy napięcie baterii spadnie poniżej 2,1 V, informacja zwrotna będzie wskazywać na krytycznie niski stan naładowania baterii. Nie będą podejmowane żadne próby nawiązania łączności w celu umożliwienia dostępu.

- Pomyślna identyfikacja przy niskim poziomie naładowania baterii breloka:
 1. Po naciśnięciu przycisku dioda LED na klawiaturze: miga na żółto/pomarańczowo (włączone są zielona i czerwona dioda LED)
 2. Po sekundzie dioda LED na klawiaturze: miga na zielono
- Niepomyślna identyfikacja przy niskim poziomie naładowania baterii breloka:
 1. Po naciśnięciu przycisku dioda LED na klawiaturze: miga na żółto/pomarańczowo (włączone są zielona i czerwona dioda LED)
 2. Po 5 sekundach dioda LED na klawiaturze: miga na czerwono
- Krytycznie niski poziom naładowania baterii breloka:
 1. Po naciśnięciu przycisku dioda LED na klawiaturze: miga na czerwono

4 Zabezpieczenie systemu

System zamka sejfowego LA GARD wykorzystuje różne metody poprawy bezpieczeństwa. Środki bezpieczeństwa obejmują szyfrowanie transmisji informacji, szyfrowanie nieużywanych danych i szyfrowanie między urządzeniami uwiaryzalnijającymi się wzajemnie.

4.1 Szyfrowanie danych

Pomiędzy jednostkami wymieniającymi się informacjami wykorzystywane jest szyfrowanie.

Zastosowanie szyfrowania uniemożliwia atakującemu poznanie informacji wymienianych między komunikującymi się partnerami i zapobiega atakom metodą powtórzeń.

Do jednostek, które mogą się ze sobą komunikować, zalicza się:

1. Oprogramowanie i klawiaturę.
2. Klawiaturę i zamek/zamki za pośrednictwem multipleksera (lub bez multipleksera).
3. Brelok i klawiaturę.

Szyfrowane informacje obejmują wszelkie szyfry, dane konfiguracji i oprogramowanie układowe używane do aktualizacji zamka i klawiatury. Metoda uwiaryzalniania jest zgodna z normą ISO/IEC 9798-2. Komunikacja między zamkiem a klawiaturą jest szyfrowana metodą AES-128.

4.2 Początkowe postępowaniem z szyfrem

Użytkownicy menedżerowie i użytkownicy standardowi są zobowiązani do zmiany swojego szyfru przy pierwszym użyciu oraz po zresetowaniu szyfru. Obowiązek ten nie dotyczy użytkownika głównego.

Na klawiaturach z wyświetlaczem prezentowane są opcje pozwalające użytkownikowi zmienić szyfr. Jeśli podjęto próbę uwiaryzalniania (za pośrednictwem wyświetlacza) w celu otwarcia zamka, nastąpi przerwanie sekwencji otwierania i rozpocznie się czynność zmiany szyfru. Będzie ona trwać do czasu ukończenia lub przerwania czynności. Konieczne będzie wówczas ponowne uruchomienie sekwencji otwierania.

Na klawiaturach bez wyświetlacza wskazywany będzie błąd. Użytkownik może użyć polecenia liczbowego (#) do zmiany szyfru. Więcej informacji można znaleźć w [Załączniku D](#) (zawiera polecenia liczbowe (#) dla modelu 702). Niepowodzenie jest wskazywane przez 3 mignięcia czerwonej diody LED i 3 ciche sygnały dźwiękowe.

5 Oprogramowanie LA GARD

Uwaga: oprogramowanie LA GARD nie zostało zweryfikowane wg standardu UL.

Oprogramowanie LA GARD to wielofunkcyjny klient do zarządzania użytkownikami, harmonogramami i systemami. Jest przeznaczone do użytku z klawiaturami i zamkami sejfowymi LA GARD. W tym rozdziale opisano pokrótce niektóre funkcje tego oprogramowania. Aby uzyskać pomoc online w sprawach, których tutaj nie opisano, należy nacisnąć klawisz F1 w oprogramowaniu. Podstawowe kroki instalacji można również znaleźć w przewodniku instalacji i rejestracji oprogramowania (dokument nr 7043.0221).

Ważne! Przy podłączaniu sprzętu do komputera za pomocą klucza USB z serii 700, należy upewnić się, że są zainstalowane odpowiednie sterowniki. Szczegóły można znaleźć w przewodniku instalacji i rejestracji oprogramowania (dokument nr 7043.0221).

5.1 Dodawanie użytkownika w oprogramowaniu LA GARD

Aby dodać użytkownika, należy wykonać następujące kroki w oprogramowaniu LA GARD:

1. Wybrać opcję Users (Użytkownicy) w menu głównym oprogramowania LA GARD.
2. Kliknąć ikonę Create (Utwórz) w prawym górnym rogu ekranu.
3. Wprowadzić imię, drugie imię i nazwisko (w razie potrzeby) w odpowiednich polach. Nacisnąć klawisz Enter, aby potwierdzić każde pole.
4. Powtórzyć kroki od 1 do 3, aby dodać kolejnych użytkowników.
5. Wybrać opcję System w menu głównym oprogramowania LA GARD.
6. Wybrać odpowiedni system w środkowej kolumnie.
7. Wybrać kartę Users (Użytkownicy) w kolumnie po prawej stronie.
8. Wybrać odpowiedni numer użytkownika (należy pamiętać, że wartość 00 jest zawsze przypisana do użytkownika głównego). Uzupelnąć następujące informacje:
 - Name (Imię i nazwisko) – wybrać imię i nazwisko z menu rozwijanego. Imiona i nazwiska są wyświetlane w kolejności alfabetycznej (wg nazwiska).
 - User Type (Typ użytkownika) – jeśli numer użytkownika to 00, automatycznie wybrany zostanie użytkownik główny. W przypadku innych numerów wybrać opcję User (Użytkownik) lub Manager (Użytkownik menedżer) z menu rozwijanego.
 - Combination (Szyfr) – jeśli wybrano użytkownika głównego, to pole będzie nieaktywne. W przypadku innych użytkowników należy wprowadzić szyfr.
 - Time Delay Override (Obejście opóźnień czasowego) – zaznaczyć pole, aby aktywować.
 - Disabled (Wyłączono) – zaznaczyć pole, aby aktywować.
 - Privileges (Uprawnienia) – zaznaczyć pole obok każdego typu zamka, do którego użytkownik otrzyma dostęp.
9. Kliknąć ikonę Save (Zapisz) w prawym górnym rogu ekranu.

5.2 Instalacja użytkownika na klawiaturze

Aby zainstalować użytkownika z oprogramowania LA GARD na klawiaturze, należy wykonać następujące kroki:

1. Wybrać opcję System w menu głównym oprogramowania LA GARD.
2. Wybrać odpowiedni system w środkowym menu podrzędnym.
3. Wybrać ikonę PC Link (Połączenie z komputerem) z menu w prawym górnym rogu.
4. Sprawdzić dwukrotnie port COM lub wybrać inny port z menu rozwijanego.
5. Wybrać opcję Program z kolumny po lewej stronie.
6. Zaznaczyć pole obok opcji User Changes (Zmiany użytkownika).
7. Podłączyć klawiaturę do komputera, wykonując następujące kroki:
 - a. Podłączyć klucz USB z serii 700 do portu USB komputera.
 - b. Podłączyć koniec kabla ze złączem USB do klucza.
 - c. Podłączyć koniec kabla ze złączem mini-USB do portu mini-USB klawiatury.
8. Wprowadzić na klawiaturze prawidłowy identyfikator i szyfr użytkownika.
9. Za pomocą przycisków strzałek na klawiaturze przejść przez menu główne i wybrać opcję PC Link (Połączenie z komputerem), naciskając <przycisk Enter> (↵). Góra klawiatury podświetli się na czerwono.

10. W oknie PC Link (Połączenie z komputerem) oprogramowania użyć menu rozwijanego do wybrania identyfikatora użytkownika, a następnie wprowadzić odpowiednie hasło. Powinny to być te same identyfikator i hasło, których użyto w kroku 8.
11. W oprogramowaniu kliknąć ikonę Send (Wyślij) w prawym górnym rogu ekranu. Na ekranie wyświetli się pasek postępu. Po ukończeniu na klawiaturze włączą się trzy sygnały dźwiękowe i zamiga zielona dioda LED.

5.3 Aktualizowanie oprogramowania układowego

Gdy dostępne będzie nowe oprogramowanie układowe, pliki będą dostępne dla zarejestrowanych użytkowników oprogramowania LA GARD.

Za pomocą oprogramowania LA GARD można zaktualizować oprogramowanie układowe klawiatury i zamka. Są cztery pliki oprogramowania układowego, które można zaktualizować:

- Aplikacja dla klawiatury
- Program ładujący dla klawiatury
- Aplikacja dla zamka
- Program ładujący dla zamka

Ważne! Aby zaktualizować oprogramowanie układowe zamka i klawiatury do najnowszej wersji, użytkownik menedżer będzie wymagał:

- Komputera z zainstalowanym oprogramowaniem LA GARD z serii 700.
- Klucza USB z serii 700 (nr części 7047040).
- Kabla USB–Mini-USB (nr części 203325).

Wersję oprogramowania układowego zainstalowanego na urządzeniu można sprawdzić, używając klawiatury z wyświetlaczem lub komputera i oprogramowania LA GARD. W przypadku klawiatur z wyświetlaczem aktualną wersję oprogramowania układowego klawiatury i wszelkich zamków można znaleźć w menu. W przypadku komputera z oprogramowaniem LA GARD aktualne wersje wszystkich czterech plików można sprawdzić, wykonując operację Compare (Porównaj) w oknie dialogowym PC-Link (Połączenie z komputerem). Informacje te można znaleźć w karcie Additional Info (Informacje dodatkowe).

Aby zaktualizować oprogramowanie układowe z oprogramowania LA GARD na klawiaturze, należy wykonać następujące kroki:

Ważne: w przypadku aktualizacji oprogramowania układowego w systemie zamontowanym w sejfie, przed rozpoczęciem procesu aktualizacji należy zawsze upewnić się, że drzwi sejfu są otwarte.

1. Podłączyć klawiaturę do komputera, wykonując następujące kroki:
 - a. Podłączyć klucz USB z serii 700 do portu USB komputera.
 - b. Podłączyć koniec kabla ze złączem USB do klucza.
 - c. Podłączyć koniec kabla ze złączem mini-USB do portu mini-USB klawiatury.
2. Wprowadzić na klawiaturze prawidłowy identyfikator i szyfr użytkownika.
3. Wybrać opcję Settings (Ustawienia) w menu głównym oprogramowania LA GARD.
4. Uzupełnić następujące informacje w menu podrzędnym Firmware Update (Aktualizacja oprogramowania układowego) w oprogramowaniu:
 - Port – wybrać odpowiedni port komunikacji z menu rozwijanego

- Firmware File (Plik oprogramowania układowego) – nacisnąć przycisk Select File (Wybierz plik), aby znaleźć plik aktualizacji oprogramowania układowego na komputerze. Po znalezieniu pliku kliknąć przycisk Open (Otwórz) w oknie przeglądarki.
- Jeśli wybrano oprogramowanie układowe zamka, będzie można wybrać zamek do zaktualizowania.

5. W przypadku klawiatury z wyświetlaczem należy wykonać następujące kroki:

- Za pomocą przycisków strzałek na klawiaturze przejść przez menu główne i wybrać opcję System, naciskając <przycisk Enter> (↵).
- W menu System wybrać opcję FW Update (Aktualizacja oprogramowania układowego) i nacisnąć <przycisk Enter> (↵). Na ekranie wyświetli się komunikat Start FW Update (Rozpocznij aktualizację oprogramowania układowego).

W przypadku klawiatury bez wyświetlacza należy wykonać następujące kroki:

- Wprowadzić polecenie #99 wraz z szyfrem upoważnionego użytkownika, aby ustawić tryb FW Update (Aktualizacja oprogramowania układowego) na klawiaturze. W tym celu należy wprowadzić na klawiaturze następującą sekwencję:
 - o #99<kod użytkownika głównego lub użytkownika menedżera><przycisk Enter>

Uwaga: przed przystąpieniem do aktualizacji oprogramowania układowego zamki muszą być zainstalowane.

6. W oprogramowaniu nacisnąć przycisk Upload (Załaduj). Na ekranie wyświetli się pasek postępu. Po ukończeniu na klawiaturze włączą się trzy sygnały dźwiękowe i zamiga zielona dioda LED. Jeśli z jakiegoś powodu proces aktualizacji oprogramowania układowego zostanie przerwany, należy uruchomić go ponownie z poziomu oprogramowania.

Ważne! W przypadku używania zamka z oprogramowaniem układowym w wersji wcześniejszej niż 1.1.5.7, po zakończeniu aktualizacji oprogramowania układowego należy wyłączyć i włączyć ponownie urządzenie. W przeciwnym razie może dojść do utraty zmian w systemie.

5.4 Pobieranie inspekcji

Aby pobrać inspekcje z klawiatury na oprogramowanie LA GARD, należy wykonać następujące czynności:

1. Wybrać opcję System w menu głównym oprogramowania LA GARD.
2. Wybrać odpowiedni system w środkowym menu podrzędnym.
3. Wybrać ikonę PC Link (Połączenie z komputerem) z menu w prawym górnym rogu.
4. Sprawdzić dwukrotnie port COM lub wybrać inny port z menu rozwijanego.
5. Wybrać opcję Audit (Inspekcje) z kolumny po lewej stronie.
6. Podłączyć klawiaturę do komputera, wykonując następujące kroki:
 - a. Podłączyć klucz USB z serii 700 do portu USB komputera.
 - b. Podłączyć koniec kabla ze złączem USB do klucza.
 - c. Podłączyć koniec kabla ze złączem mini-USB do portu mini-USB klawiatury.
7. Wprowadzić na klawiaturze prawidłowy identyfikator i szyfr użytkownika.
8. Za pomocą przycisków strzałek na klawiaturze przejść przez menu główne i wybrać opcję PC Link (Połączenie z komputerem), naciskając <przycisk Enter> (↵). Góra klawiatury podświetli się na czerwono.

9. W oknie PC Link (Połączenie z komputerem) oprogramowania użyć menu rozwijanego do wybrania identyfikatora użytkownika, a następnie wprowadzić odpowiednie hasło. Powinny to być te same identyfikator i hasło, których użyto w kroku 7.
10. W oprogramowaniu kliknąć ikonę Receive (Przyjmij) w prawym górnym rogu ekranu. Na ekranie wyświetli się pasek postępu. Po ukończeniu na klawiaturze włączą się trzy sygnały dźwiękowe i zamiga zielona dioda LED.
11. Na ekranie oprogramowania przejść przez wyświetlane dane transakcyjne.
12. W razie potrzeby kliknąć ikonę Generate (Generuj) w prawym górnym rogu ekranu, aby otworzyć nowe okno z raportem. Kliknąć odpowiednią ikonę w górnej części okna, aby wydrukować, powiększyć lub zapisać raport.

5.5 Dodawanie harmonogramów blokad czasowych za pomocą oprogramowania LA GARD (tylko modele 704 i 705)

W tym rozdziale opisano pokrótce, jak dodawać harmonogramy i urlopy z oprogramowania LA GARD do klawiatury. Informacje na temat przypisywania harmonogramów i wyświetlania urlopów na klawiaturze można znaleźć w [rozdziale 3.16 Przypisywanie harmonogramów blokad czasowych](#). Po załadowaniu harmonogramu blokad czasowych lub urlopu można je przeglądać i przypisywać za pomocą klawiatury.

Aby dodać harmonogram(y) lub urlopy z oprogramowania LA GARD do klawiatury, należy wykonać następujące kroki:

1. Wybrać opcję System w menu głównym oprogramowania LA GARD.
2. W sekcji Systems wybrać klawiaturę z listy.
3. Na karcie System w polach harmonogramu 1 i 2 wybrać harmonogram z listy rozwijanej.
4. Na karcie Holidays (Urlopy) zaznaczyć pole Assigned (Przypisano) obok urlopu do dodania.
5. Wybrać ikonę PC Link (Połączenie z komputerem) z menu w prawym górnym rogu.
6. Sprawdzić dwukrotnie port COM lub wybrać inny port z menu rozwijanego.
7. Wybrać opcję Program z kolumny po lewej stronie.
8. Zaznaczyć pola obok urlopów i harmonogramów.
9. Podłączyć klawiaturę do komputera, wykonując następujące kroki:
 - a. Podłączyć klucz USB z serii 700 do portu USB komputera.
 - b. Podłączyć koniec kabla ze złączem USB do klucza.
 - c. Podłączyć koniec kabla ze złączem mini-USB do portu mini-USB klawiatury.
10. Wprowadzić na klawiaturze prawidłowy identyfikator i szyfr użytkownika.
11. Za pomocą przycisków strzałek na klawiaturze przejść przez menu główne i wybrać opcję PC Link (Połączenie z komputerem), naciskając <przycisk Enter> (↵). Góra klawiatury podświetli się na czerwono.
12. W oknie PC Link (Połączenie z komputerem) oprogramowania użyć menu rozwijanego do wybrania identyfikatora użytkownika, a następnie wprowadzić odpowiednie hasło. Powinny to być te same identyfikator i hasło, których użyto w kroku 10.
13. W oprogramowaniu kliknąć ikonę Send (Wyślij) w prawym górnym rogu ekranu. Na ekranie wyświetli się pasek postępu. Po ukończeniu na klawiaturze włączą się trzy sygnały dźwiękowe i zamiga zielona dioda LED.

Załącznik A: Lista inspekcji

W dalszej części dokumentu przedstawiono definicje inspekcji wraz z powiązаныmi kodami.

Tabela 10 – Inspekcje

Kod inspekcji	Definicja inspekcji	Kod inspekcji	Definicja inspekcji	Kod inspekcji	Definicja inspekcji
1	Włączono zasilanie	22	Rozpoczęto karę za nieprawidłowo wprowadzony kod	41	Automatycznie otwarto zamek główny
2	Ustawiono czas RTC	23	Alarm sygnalizujący zagrożenie	42	Konfigurowanie ustawienia automatycznego otwierania
3	Zresetowano zamek za pomocą centrali resetowania	26	Dokonano próby otwarcia; wyłączono zdalnie	43	Konfiguracja ustawienia sygnału wejściowego
4	Zresetowano zamek za pomocą szyfru głównego	27	Zaktualizowano tabelę DST	44	Zdalne obejście opóźnienia czasowego
5	Zainstalowano zamek	29	Krytycznie niski stan naładowania baterii	45	Zdalne wymuszenie trybu jednego użytkownika
8	Zmieniono wartości opóźnienia czasowego	30	Zmieniono tryb użytkownika	46	Wymagana zmiana szyfru
9	Wyświetlono inspekcje za pośrednictwem klawiatury lub oprogramowania	31	Zmieniono długość szyfru	47	Zmieniono harmonogram
10	Otwarto zamek	32	Zmieniono tryb uwierzytelniania	48	Zmieniono przypisanie harmonogramu
11	Odinstalowano zamek	33	Włączono połączenie z komputerem	49	Zmieniono urlop
12	Dokonano obejścia opóźnienia czasowego za pomocą breloka	34	Wyłączono połączenie z komputerem	50	Zmieniono ustawienie przestrzegania czasu letniego (DST)
14	Dodano, zmodyfikowano lub usunięto użytkownika	35	Zresetowano czas RTC		
17	Zainstalowano ponownie klawiaturę	36	Dobry stan naładowania baterii		
18	Otwarto rygiel	37	Rozpoczęto aktualizację oprogramowania układowego zamka		
19	Zamknięto rygiel	38	Rozpoczęto aktualizację oprogramowania układowego klawiatury		
20	Niski poziom naładowania baterii	39	Włączono obejście opóźnienia czasowego		
21	Dokonano obejścia opóźnienia czasowego za pomocą szyfru	40	Wyłączono obejście opóźnienia czasowego		

Załącznik B Informacje o wersji oprogramowania urządzeń z serii LA GARD 700

Oprogramowanie		
Numer wersji	Data wydania	Szczegóły
1.0.1.0 (wersja początkowa)	28 października 2020 r.	<ul style="list-style-type: none"> - Wydano oprogramowanie do konfiguracji systemów zamków z serii LA GARD 700 dla systemu operacyjnego Windows - W odpowiednich przypadkach oprogramowanie może pobierać inspekcje z systemu zamków - Można utworzyć bazę danych do przechowywania informacji o konfiguracji systemu i wcześniejszych raportów z inspekcji - Artefakty obejmują <ul style="list-style-type: none"> o Aplikacja do zarządzania bazą danych o Aplikacja główna o Certyfikaty o Baza danych o Sterownik urządzenia FTDI o Dokumentacja
1.0.2.0	7 maja 2021 r.	<ul style="list-style-type: none"> - Dodano obsługę nowych funkcji/aktualizacji <ul style="list-style-type: none"> o Funkcja automatycznego otwierania zamka o Dodatkowe definicje do interpretacji wierszy wejściowych <ul style="list-style-type: none"> ▪ Obejście wymogu dwóch użytkowników ▪ Obejście opóźnienia czasowego - Naprawiono błąd instalacyjny polegający na tym, że wcześniejszy instalator oprogramowania instalował aplikację dla konkretnego użytkownika, a nie dla wszystkich użytkowników komputera - Usunięto błąd uniemożliwiający utworzenie urlopu w dodatkowy dzień w roku przestępnym - Poprawione różne inne usterki - Ważne uwagi <ul style="list-style-type: none"> o Aby móc używać tego oprogramowania, należy wcześniej odinstalować oprogramowanie w wersji 1.0.1.0. W tym celu można skorzystać z nowego pakietu instalatora lub ustawień programów systemu Windows. Odinstalowanie oprogramowania nie spowoduje usunięcia bazy danych (jeśli istnieje) o Instalacja nowego oprogramowania nie będzie wymagać nowych licencji. Po zainstalowaniu licencja pozostanie w bazie danych

		<ul style="list-style-type: none"> o Przyszłe instalacje lub aktualizacje oprogramowania nie będą wymagać odinstalowywania wcześniejszych wersji o Jeśli oprogramowanie sprawdza wersje oprogramowania układowego systemu zamków i jeśli 2 pierwsze numery nie odpowiadają urządzeniom, oprogramowanie ograniczy możliwości programowania. Wówczas użytkownik musi zaktualizować oprogramowanie układowe urządzeń z wcześniejszą wersją.
1.0.3.0	22 października 2021 r.	<ul style="list-style-type: none"> - Obsługa dla 3 nowych modeli: <ul style="list-style-type: none"> o 702D: funkcje modelu 702 z wyświetlaczem o 703B: funkcje modelu 703 oraz funkcja podwójnego uwierzytelniania o 704B: funkcje modelu 704 oraz funkcja podwójnego uwierzytelniania - Poprawienie brakującej opcji Przestrzegaj czasu letniego przy porównywaniu zamków - Poprawienie ustawienia godziny/daty przy wyłączonej funkcji Przestrzegaj czasu letniego - Poprawienie obsługi czasu letniego dla lokalizacji na południe od równika
1.0.4.0	3 października 2022 r.	<ul style="list-style-type: none"> - Poprawiono wartości domyślne dostępu do otwierania i inspekcji przy tworzeniu nowych użytkowników - Dodano nagłówek kolumny dni tygodnia w górnej części widoku harmonogramu - Dodano wsparcie importowania i eksportowania ustawień systemowych - Dodano obsługę kilku języków: francuski, włoski, hiszpański i portugalski (brazylijski) - Dodano ograniczenie zmiany szyfru użytkownika głównego w przypadku wartości domyślnej - Zmieniono domyślne ustawienie przestrzegania czasu letniego (DST) wg wyboru strefy czasowej - Poprawiono porównanie ustawienia Przestrzegaj czasu letniego przy scalaniu ustawień systemu zamków i bazy danych - Poprawiono inne drobne usterki
1.0.6.0	12 sierpnia 2024 r.	<ul style="list-style-type: none"> - Nowy tryb użytkownika One User + 1 Manager (Jeden użytkownik + 1 użytkownik menedżer), zmiana nazw innych trybów użytkownika. - Do najnowszego oprogramowania dodano również nowe ustawienie „Bolt Open For Change” (Otwarcie rygla przed zmianą).

Oprogramowanie układowe klawiatury

Numer wersji	Data wydania	Szczegóły
--------------	--------------	-----------

1.0.0.3 (wersja początkowa)	28 października 2020 r.	<ul style="list-style-type: none"> - Modele: 701, 702, 703, 704, 705 - Wsparcia dla <ul style="list-style-type: none"> o Zamka z rygłem o Zamka ze śrubą oczkową o Zamka ze śrubą sprężynową
1.1.0.2	7 maja 2021 r.	<ul style="list-style-type: none"> - Dodano obsługę 3 nowych funkcji/aktualizacji <ul style="list-style-type: none"> o Polecenie #50 do inicjowania menedżera 01 w modelach 701 i 702 w trybie odinstalowania o Funkcja automatycznego otwierania zamka o Dodatkowe definicje do interpretacji wierszy wejściowych <ul style="list-style-type: none"> ▪ Obejście wymogu dwóch użytkowników ▪ Obejście opóźnienia czasowego - Usunięto błąd migających zielonych/czerwonych diod LED przy włączonym podświetleniu - Poprawiono inne usterki - Uwagi dotyczące aktualizacji oprogramowania układowego <ul style="list-style-type: none"> o Zdecydowanie zaleca się instalację najnowszego dostępnego oprogramowania układowego we wszystkich zamkach i klawiaturach. Jest to niezbędne do korzystania z nowych funkcji. Do aktualizacji oprogramowania układowego potrzebne jest oprogramowanie, pliki oprogramowania układowego i kabel połączeniowy. o Instalacja zamków i ponowna instalacja klawiatury może spowodować zresetowanie funkcji automatycznego otwierania, jeśli nowa klawiatura ma starszą wersję oprogramowania układowego niż zamek (lub zamki).
1.1.3.2	27 września 2021 r.	<ul style="list-style-type: none"> - Dodano wsparcie dla 3 nowych modeli: <ul style="list-style-type: none"> o 702D: funkcje modelu 702 z wyświetlaczem o 703B: funkcje modelu 703 oraz funkcja podwójnego uwierzytelniania o 704B: funkcje modelu 704 oraz funkcja podwójnego uwierzytelniania - Zmieniono opcję Entry (Wejście) na Keypad (Klawiatura) w menu systemu - Poprawiono inne drobne usterki
1.2.3.4	3 października 2022 r.	<ul style="list-style-type: none"> - Dodano dodatkowe inspekcje: <ul style="list-style-type: none"> o Wymuszona zmiana szyfru o Zmieniono harmonogram dostępu o Zmieniono opcję przypisywania harmonogramu dostępu dla zamków o Zmiana urlopu o Zmieniono ustawienie przestrzegania czasu letniego (DST) - Dodano ograniczenia blokady czasowej, aby użytkownik menedżer mógł szybko dodać definicję, gdy system jest objęty blokadą czasową - Dodano możliwość zmiany szyfru w odinstalowanych klawiaturach z wyświetlaczem

		<ul style="list-style-type: none"> - Dodano informację zwrotną przy zakończeniu okresu kary za nieprawidłowo wprowadzony kod - Dodano możliwość wyświetlania informacji systemowych dla niezainstalowanych klawiatur z wyświetlaczem - Dodano wymuszenie zmiany szyfru przez użytkownika głównego po instalacji. Od teraz użytkownik główny nie może ustawić takiego szyfru, jak wartość domyślna - Dodano inne komunikaty informacyjne dla klawiatur z wyświetlaczem - Wydłużono czas uśpienia klawiatury - Dodano obsługę aktualizacji oprogramowania układowego na niezainstalowanych urządzeniach - Dodano obsługę zmiany szyfru w odinstalowanych klawiaturach bez wyświetlacza - Od teraz nowo dodawani użytkownicy będą mieli domyślnie przypisane uprawnienia do otwierania i inspekcji - Dodano obsługę ustawienia Przestrzegaj czasu letniego w modelu 702 - Od teraz centralka resetowania miga przy wszystkich próbach resetowania - Poprawiono inne drobne usterki <p>UWAGA: Jeśli jedno z urządzeń (tzn. klawiatury lub zamki) mają zainstalowane oprogramowanie układowe w tej wersji, pozostałe urządzenia również muszą zostać zaktualizowane, aby umożliwić konfigurację za pośrednictwem oprogramowania</p>
1.3.1.2	15 lipca 2024 r.	<ul style="list-style-type: none"> - Dodano nowy tryb użytkownika: „Dual + Manager” (Dwóch użytkowników + użytkownik menedżer) - Dodano nową funkcję: aby uzyskać dostęp do menu, należy cofnąć rygiel.
1.4.0.0	22 sierpnia 2024 r.	<ul style="list-style-type: none"> - Dodano nową funkcję: możliwość usunięcia użytkownika głównego

Oprogramowanie układowe BLE klawiatury

Numer wersji	Data wydania	Szczegóły
0.0.0.3 (wersja początkowa)	28 października 2020 r.	<ul style="list-style-type: none"> - Model: 705 - Wsparcia dla <ul style="list-style-type: none"> o Komunikacja
1.0.1.0	1 września 2021 r.	<ul style="list-style-type: none"> - Dodano kod testu producenta w celu wyeliminowania przypadków 2 instalacji oprogramowania

Oprogramowanie układowe zamka

Numer wersji	Data wydania	Szczegóły
1.0.0.5 (wersja początkowa)	28 października 2020 r.	<ul style="list-style-type: none"> - Modele: 701, 702, 703, 704, 705 - Wsparcia dla <ul style="list-style-type: none"> o Zamka z rygłem o Zamka ze śrubą oczkową o Zamka ze śrubą sprężynową
1.1.0.1	7 maja 2021 r.	<ul style="list-style-type: none"> - Dodano obsługę 3 nowych funkcji/aktualizacji <ul style="list-style-type: none"> o Polecenie #50 do inicjowania menedżera 01 w modelach 701 i 702 w trybie odinstalowania o Funkcja automatycznego otwierania zamka o Dodatkowe definicje do interpretacji wierszy wejściowych <ul style="list-style-type: none"> ▪ Obejście wymogu dwóch użytkowników ▪ Obejście opóźnienia czasowego - Poprawiono synchronizację sygnału wyjściowego z sygnałem wyłączenia zdalnego - Poprawiono inne usterki - Uwagi dotyczące aktualizacji oprogramowania układowego <ul style="list-style-type: none"> o Zdecydowanie zaleca się instalację najnowszego dostępnego oprogramowania układowego we wszystkich zamkach i klawiaturach. Jest to niezbędne do korzystania z nowych funkcji. Do aktualizacji oprogramowania układowego potrzebne jest oprogramowanie, pliki oprogramowania układowego i kabel potężeniowy. o Instalacja zamków i ponowna instalacja klawiatury może spowodować zresetowanie funkcji automatycznego otwierania, jeśli nowa klawiatura ma starszą wersję oprogramowania układowego niż zamek (lub zamki).
1.1.4.0	17 czerwca 2021 r.	<ul style="list-style-type: none"> - Zwiększono niezawodność uruchamiania podczas wyłączeń statycznych w stanie odinstalowanym
1.1.4.1	7 lipca 2021 r.	<ul style="list-style-type: none"> - Dalsze poprawki problemów z uruchomieniem/odzyskiwaniem wynikających z wyłączeń statycznych
1.1.4.2	23 września 2021 r.	<ul style="list-style-type: none"> - W niektórych sytuacjach z breloka można korzystać, gdy zamek ma wyłączone uprawnienie obejścia opóźnienia czasowego
1.1.5.7	28 września 2021 r.	<ul style="list-style-type: none"> - Zwiększono niezawodność programowania po aktualizacji oprogramowania układowego (po ukończeniu aktualizacji nie jest już wymagane wyłączenie i włączenie urządzenia)

1.1.6.2	16 maja 2022 r.	<ul style="list-style-type: none"> - Dodano obsługę alternatywnego działania diod. Brak zmian funkcji
1.2.2.3	3 października 2022 r.	<ul style="list-style-type: none"> - Dodano dodatkowe inspekcje <ul style="list-style-type: none"> o Wymuszona zmiana szyfru o Zmieniono harmonogram dostępu o Zmieniono opcję przypisywania harmonogramu dostępu dla zamków o Zmiana urlopu o Zmieniono ustawienie przestrzegania czasu letniego (DST) - Dodano ograniczenia blokady czasowej, aby użytkownik menedżer mógł szybko dodać definicję, gdy system jest objęty blokadą czasową - Dodano możliwość zmiany szyfru w odinstalowanych klawiaturach z wyświetlaczem - Dodano informację zwrotną przy zakończeniu okresu kary za nieprawidłowo wprowadzony kod - Dodano możliwość wyświetlania informacji systemowych dla niezainstalowanych klawiatur z wyświetlaczem - Dodano wymuszenie zmiany szyfru przez użytkownika głównego po instalacji. Od teraz użytkownik główny nie może ustawić takiego szyfru, jak wartość domyślna - Dodano inne komunikaty informacyjne dla klawiatur z wyświetlaczem - Wydłużono czas uśpienia klawiatury - Dodano obsługę aktualizacji oprogramowania układowego na niezainstalowanych urządzeniach - Dodano obsługę zmiany szyfru w odinstalowanych klawiaturach bez wyświetlacza - Od teraz nowo dodawani użytkownicy będą mieli domyślnie przypisane uprawnienia do otwierania i inspekcji - Dodano obsługę ustawienia Przestrzegaj czasu letniego w modelu 702 - Od teraz centralka resetowania miga przy wszystkich próbach resetowania - Poprawiono inne drobne usterki <p>UWAGA: Jeśli jedno z urządzeń (tzn. klawiatury lub zamki) mają zainstalowane oprogramowanie układowe w tej wersji, pozostałe urządzenia również muszą zostać zaktualizowane, aby umożliwić konfigurację za pośrednictwem oprogramowania</p>
1.3.1.4	07 sierpnia 2024 r.	<ul style="list-style-type: none"> - Dodano nowy tryb użytkownika: „Dual + Manager” (Dwóch użytkowników + użytkownik menedżer) - Dodano nową funkcję: aby uzyskać dostęp do menu, należy cofnąć rygiel.
1.4.0.2	19 sierpnia 2024 r.	<ul style="list-style-type: none"> - Dodano nową funkcję: możliwość usunięcia użytkownika głównego.

Załącznik C: LA GARD 700 Podstawowa instrukcja obsługi (dwuręczny rygiel obrotowy lub rygiel martwy)

Kompatybilność i identyfikacja

- Klawiatury i zamki 700 Basic nie są kompatybilne z serią 700 i dawniejszymi zamkami i klawiaturami LA GARD.
- Klawiatury i zamki 700 Basic są kompatybilne z oprogramowaniem serii 700 i akcesoriami serii 700:
 - Centralka resetowania serii 700 (numer części 704065).
 - Zasilacz sieciowy AC serii 700 (numer części 701131).
 - Oprogramowanie serii 700 tylko do aktualizacji oprogramowania układowego.
 - Klucz sprzętowy USB serii 700 (numer części 707040).
 - Kabel z końcówkami USB i Mini USB serii 700 (numer części 203325).
- Zamek o modelu LA GARD Basic można zidentyfikować, naciskając # na klawiaturze. Klawiatury 700 Basic posiadają funkcję podświetlenia, ale nie zareagują na to polecenie.
Uwaga: Modele klawiatur 701-705 zareagują zieloną diodą LED.

Operacje użytkownika



Operacje użytkownika	Główny kod resetowania (opcjonalnie)	Menedżer	Użytkownik
Reset zamka	Tak	Nie	Nie
Open Lock (Otwórz zamek)	Nie	Tak	Tak
Zmiana własnego szyfru	❖	Tak	Tak
Włączanie/przywracanie użytkownika	Nie	Tak	Nie
Wyłączenie użytkownika	Nie	Tak	Nie
Usuń użytkownika	Nie	Tak	Nie
Aktualizacja oprogramowania układowego (wymaga połączenia z oprogramowaniem serii 700)	Nie	Tak	Nie

❖ Główny kod resetowania musi zostać zmieniony z domyślnego przed zmianą szyfru menedżera. Jest to jedyna możliwość ustawienia kodu. Po ustawieniu nie można go zmienić. Jeśli nie zostanie ona ustawiona, funkcja głównego kodu resetowania nie będzie dostępna.

Obsługa zamka



- Aby otworzyć zamek, należy wprowadzić 6-cyfrowy szyfr.
 - Zamek musi zostać otwarty w ciągu 4 sekund od wprowadzenia prawidłowego szyfru.
 - Aby otworzyć komorę z zamkiem ryglowym, należy obrócić uchwyt komory do pozycji otwartej i otworzyć drzwiczki.
 - Aby otworzyć komorę z zamkiem zasuwkowym, należy przekręcić klawiaturę lub pokrętło, aby cofnąć zasuwę i
- dormakaba USA Inc. Przewodnik użytkownika systemu 7040.1121 wer. F 11/24 | 75



otworzyć drzwi.



- Podczas zamykania komory należy sprawdzić, czy została ona zabezpieczona.
- Aby wprowadzić polecenie użycia zamka, należy wprowadzić 6-cyfrowy szyfr i przytrzymać ostatnią cyfrę przez 3 sekundy, aż klawiatura odpowie , a dioda LED pozostanie włączona.
- W przypadku popełnienia błędu podczas wprowadzania szyfru lub polecenia należy odczekać trzydzieści sekund i powtórzyć operację.
- Podwójny sygnał  oznacza, że szyfr lub polecenie jest prawidłowe i zaakceptowane.
- Potrójny sygnał  oznacza, że szyfr lub polecenie jest nieprawidłowe.
- Główny kod resetowania (SMR) musi zostać zmieniony z domyślnego 55555555 przed zmianą szyfru menedżera. W przeciwnym razie opcja SMR będzie niedostępna. Po ustawieniu głównego kodu resetowania nie można go zmienić, chyba że zamek zostanie zresetowany za pomocą kompatybilnej centralki resetowania.

Obsługa zamka

Instrukcje montażu można znaleźć w skróconej instrukcji obsługi LA GARD serii 700 lub instrukcji instalacji zamka sejfowego. Zamek należy zamontować i podłączyć do klawiatury przed włączeniem zasilania lub włożeniem baterii.











1. Zamontować klawiaturę.
2. Zamontować zamek.
3. Podłączyć klawiaturę do portu ENT zamka.
4. Włożyć baterie i/lub podłączyć zasilanie. Zamek odpowie, potwierdzając gotowość do pracy.  
Otworzyć zamek przy użyciu domyślnego kodu menedżera 123456.

Uwaga: jeśli klawiatura jest podłączona do zasilania i w ciągu 10 sekund nie zostanie wykryty żaden zamek, klawiatura wyemituje sygnał błędu.   x5

Po skorygowaniu połączenia zamka i klawiatury, klawiatura potwierdzi, że jest gotowa do pracy.  
Nacisnąć dowolny przycisk numeryczny, aby ponownie sprawdzić połączenie.

Szybki start: 1 Menedżer/1 Użytkownik/Główny kod resetowania





























Wszystkie czynności związane z programowaniem należy wykonywać przy otwartych drzwiach komory. Przetestować każdy szyfr użytkownika przed zamknięciem komory.

1. Zmiana głównego kodu resetowania (opcjonalnie)	Nacisnąć i przytrzymać 0 przez 3 sekundy  Wprowadzić domyślny kod 55555555 i przytrzymać ostatnią cyfrę przez 3 sekundy    Dioda LED pozostanie włączona. Nacisnąć 0  Wprowadzić nowy 8-cyfrowy kod  Wprowadzić ponownie nowy 8-cyfrowy kod  Dioda LED zgaśnie	Dostępny jest główny kod resetowania.
2. Zmiana szyfru (zalecana)	Otwarty komorę Wprowadzić 000000  Wprowadzić domyślny szyfr 123456  Dioda LED pozostanie włączona. Wprowadzić nowy szyfr (np. 654321)  Ponownie wprowadzić nowy szyfr (np. 654321)  Przetestować szyfr przed zamknięciem komory	Szyfr menedżera został zmieniony.

	Dioda LED wyłączy się	
3. Włączanie użytkownika – polecenie 1 (opcjonalnie)	<p>Wprowadzić nowy szyfr menedżera i przytrzymać ostatnią cyfrę przez 3 sekundy Dioda LED pozostanie włączona.</p> <p>Nacisnąć 1 </p> <p>Wprowadzić nowy szyfr użytkownika </p> <p>Ponownie wprowadzić nowy szyfr użytkownika </p> <p>Szyfr testowy</p> <p>Dioda LED zgaśnie</p>	Nowy użytkownik jest aktywny z szyfrem.

Obsługa zamka

Okres użytkowania	Działanie	Wymóg	Wynik
Ustawianie głównego kodu resetowania	<p>Nacisnąć i przytrzymać 0 przez 3 sekundy </p> <p>Wprowadzić domyślny kod 55555555 i przytrzymać ostatnią cyfrę przez 3 sekundy Dioda LED pozostanie włączona.</p> <p>Nacisnąć 0 </p> <p>Wprowadzić nowy 8-cyfrowy kod </p> <p>Wprowadzić ponownie nowy 8-cyfrowy kod </p> <p>Dioda LED zgaśnie</p>	<p>Konfiguracja działania.</p> <p>Musi to nastąpić przed zmianą szyfru przez menedżera.</p>	Dostępny jest główny kod resetowania.
Open Lock (Otwórz zamek)	<p>Wprowadzić aktywny szyfr </p> <p>Otworzyć komorę</p>	Menedżer lub użytkownik	Zamek jest otwarty. W ciągu 4 sekund rygiel może zostać cofnięty.
Zmiana szyfru	<p>Zaleca się wykonanie tej operacji przy otwartej komorze.</p> <p>Metoda 1:</p> <p>Wprowadzić 000000 </p> <p>Wprowadzić istniejący szyfr (np. 123456) Dioda LED pozostanie włączona.</p> <p>Wprowadzić nowy szyfr (np. 654321) </p> <p>Ponownie wprowadzić nowy szyfr (np. 654321) </p> <p>Dioda LED zgaśnie</p> <p>LUB</p> <p>Metoda 2:</p> <p>Wprowadzić istniejący szyfr (np. 123456). Przytrzymać ostatnią cyfrę przez 3 sekundy Dioda LED pozostanie włączona.</p> <p>Nacisnąć 0</p> <p>Wprowadzić nowy szyfr (np. 654321) </p> <p>Ponownie wprowadzić nowy szyfr (np. 654321) Dioda LED wyłączy się.</p> <p>Przetestować szyfr przed zamknięciem komory.</p>	Menedżer lub użytkownik	Zmieniono szyfr

Włączanie użytkownika Polecenie 1	Wprowadzić szyfr menedżera i przytrzymać ostatnią cyfrę przez 3 sekundy     Dioda LED pozostanie włączona. Nacisnąć 1  Wprowadzić nowy szyfr użytkownika  Ponownie wprowadzić nowy szyfr użytkownika  Szyfr testowy Dioda LED wyłączy się.	Menedżer	Nowy użytkownik jest aktywny z szyfrem.
Wyłączenie użytkownika Polecenie 2	Wprowadzić szyfr menedżera i przytrzymać ostatnią cyfrę przez 3 sekundy     Dioda LED pozostanie włączona. Nacisnąć 2  Dioda LED zgaśnie	Menedżer	Użytkownik jest wyłączony. Szyfr jest zachowany, ale nie jest aktywny.
Przywracanie użytkownika Polecenie 1	Wprowadzić szyfr menedżera i przytrzymać ostatnią cyfrę przez 3 sekundy     Dioda LED pozostanie włączona Nacisnąć 1  Dioda LED zgaśnie	Menedżer	Wyłączony użytkownik jest aktywny z istniejącym szyfrem.
Usuń użytkownika Polecenie 3	Wprowadzić szyfr menedżera i przytrzymać ostatnią cyfrę przez 3 sekundy     Dioda LED pozostanie włączona Nacisnąć 3  Dioda LED zgaśnie	Menedżer	Użytkownik został usunięty. Szyfr został usunięty.
Resetowanie zamka za pomocą głównego kodu resetowania	Nacisnąć i przytrzymać 0 przez 3 sekundy  Wprowadzić główny kod resetowania i przytrzymać ostatnią cyfrę przez 3 sekundy     Nacisnąć 8  Dioda LED zgaśnie	Główny kod resetowania musi być ustawiony.	Szyfr główny pozostaje bez zmian. Szyfr menedżera to 123456. Nie istnieje szyfr użytkownika.

Inne funkcje

Kara za nieprawidłowo wprowadzony kod

Wprowadzenie 4 kolejnych nieprawidłowych szyfrów inicjuje 5-minutową karę w postaci opóźnienia. Podczas tego okresu kary:

- Dioda LED klawiatury będzie migać co 10 sekund.
- Klawiatura nie będzie reagować na użycie klawiszy numerycznych.

Po 5-minutowym opóźnieniu, 2 kolejne nieprawidłowe szyfry zainicjują kolejny 5-minutowy okres kary. Będzie to kontynuowane do momentu wprowadzenia prawidłowego szyfru.

Niski poziom naładowania baterii/wymiana baterii

Zaleca się wymianę baterii raz w roku. Należy używać wyłącznie wysokiej jakości baterii alkalicznych 9V.

Ostrzeżenie o niskim poziomie naładowania baterii – klawiatura powtórzy sygnał 5 razy podczas otwierania zamka.   x5 To ostrzeżenie wskazuje, że bateria jest rozładowana i należy ją wymienić.

Ostrzeżenie o krytycznie niskim poziomie naładowania baterii – klawiatura reaguje na każde naciśnięcie przycisku, powtarzając ten sygnał 10 razy   x10

To ostrzeżenie wskazuje, że nie można bezpiecznie obsługiwać zamka. Baterie muszą zostać wymienione przed przystąpieniem do użytkowania zamka.

Reset mechaniczny przy pomocy centralki resetowania

Reset mechaniczny można wykonać przy użyciu centralki resetowania LA GARD (PN 704065). Po zresetowaniu przy użyciu centralki serii 700, zamek można zresetować do ustawień domyślnych:

- Główny kod resetowania powróci do wartości domyślnej 55555555 i musi zostać ustawiony przed zmianą szyfru menedżera.
- Szyfr menedżera powróci do domyślnej wartości 123456.
- Nie będzie istnieć żaden aktywny użytkownik.



Po podłączeniu centralki resetowania do zamka sejfowego nie można przywrócić usuniętych użytkowników. Wszystkie ustawienia zostaną przywrócone do wartości domyślnych. Gdy centralka resetowania jest podłączona do zamka, komunikacja z poziomu klawiatury jest CAŁKOWICIE odrzucana. Należy KONIECZNIE zachować dostęp do obszaru zabezpieczonego (tzn. należy utrzymywać drzwi w pozycji otwartej) do czasu odłączenia centralki resetowania od zamka. W przypadku zamknięcia drzwi ponowne otwarcie będzie wymagało rozwiercenia zamka.

Aby wykonać reset za pomocą centralki

1. Wyjąć baterie lub odłączyć zamek od źródła zasilania.
2. Nacisnąć i przytrzymać przez 10 sekund przycisk 0, aby rozładować wszelką energię resztkową.
3. Podłączyć centralkę resetowania do portu BAT zamka sejfowego.
4. Dioda LED centralki resetowania będzie świecić przez około 3 sekundy, a następnie wyłączy się po zakończeniu resetowania. Nie odłączać urządzenia przed zakończeniem resetowania.
5. Odłączyć centralkę resetowania od zamka sejfowego.
6. Po pomyślnym zresetowaniu szyfr menedżera zostanie zresetowany do wartości domyślnej 123456, a główny kod resetowania powróci do wartości domyślnej 55555555.
7. Ponownie podłączyć zasilanie do zamka. Przetestować otwarcie zamka, używając domyślnego szyfru użytkownika menedżera: 123456. Uwaga: Jeśli dioda LED centralki nie włączy się. Odłączyć centralkę i powtórzyć kroki 1 i 2.

Aktualizacja oprogramowania układowego

Gdy dostępne będzie nowe oprogramowanie układowe, pliki te będą dostępne dla użytkowników oprogramowania LA GARD. Za pomocą oprogramowania LA GARD można zaktualizować oprogramowanie układowe klawiatury i zamka. Aby zaktualizować oprogramowanie układowe zamka i klawiatury do bieżącej wersji, menedżer będzie potrzebował komputera z oprogramowaniem serii 700, klucza sprzętowego USB serii 700 (PN 7047040) i kabla z końcówkami USB i Mini USB (PN 203325).

1. Podłączyć klawiaturę do komputera. Podłączyć klucz USB z serii 700 do portu USB komputera. Podłączyć port USB kabla do klucza sprzętowego. Następnie podłączyć złącze Mini USB do portu na klawiaturze zamka.
2. Wprowadzić szyfr menedżera i przytrzymać ostatnią cyfrę przez 3 sekundy : Dioda LED pozostanie włączona.
3. Nacisnąć 6. : Dioda LED pozostanie włączona. Uwaga: Urządzenie znajduje się w trybie ładowania oprogramowania układowego przez około 60 sekund. W tym okresie urządzenie będzie ignorować wszelkie sygnały wejściowe z klawiatury, aby umożliwić komunikację między oprogramowaniem a urządzeniem.
4. Przy pomocy oprogramowania wybrać i przesłać najnowszy plik oprogramowania układowego 700 BASIC. Dioda LED pozostaje włączona do momentu nawiązania połączenia. Jeśli połączenie nie zostanie nawiązane w ciągu 60 sekund, upłynie limit czasu, a dioda LED zgaśnie. Po nawiązaniu połączenia dioda LED klawiatury będzie migać na zielono podczas całego procesu aktualizacji.

5. Dioda LED klawiatury przestanie migać na zielono, sygnalizując zakończenie aktualizacji oprogramowania układowego.

Uwaga: Zamki i klawiatury 700 Basic są kompatybilne wyłącznie z oprogramowaniem układowym 700 Basic. Oprogramowanie układowe 700 Basic nie jest kompatybilne z innymi modelami z serii 700. Jeśli wybrane zostanie niekompatybilne oprogramowanie układowe, oprogramowanie serii 700 wyświetli błąd i utrzyma połączenie do momentu wybrania kompatybilnego oprogramowania układowego. Aby usunąć błąd, należy wybrać odpowiednie oprogramowanie układowe i zakończyć aktualizację.





Jeśli wybrano niezgodne polecenie, zamek może zareagować czerwoną diodą LED, która może świecić się przez maksymalnie 20 sekund. W tym czasie klawiatura nie będzie reagować na naciśnięcia przycisków.

Krok 2	Dodanie użytkownika standardowego o wyłączenie z uprawnieniem do otwierania: #50	Użytkownik standardowy ➡ #50 00 (identyfikator) _ _ _ _ _ _ _ _ (nowy szyfr główny) 02 (identyfikator) 123456 (szyfr) 2 1 ➡ Tylko uprawnienie do otwierania	Klawiatura:       Zamek: nowy użytkownik z uprawnieniami; użytkownicy powinni zmienić szyfr przy pierwszym użyciu Inspekcja: zarejestrowano zdarzenie 14
Krok 3 Zmiana szyfrów (czynność zalecana)	Zmiana szyfru użytkownika menedżera: #52 Zmiana szyfru użytkownika standardowego: #52	➡ #52 01 (identyfikator) 123456 (szyfr) 01 (identyfikator) _ _ _ _ _ _ (nowy 6-cyfrowy szyfr) 01 (identyfikator) _ _ _ _ _ _ (nowy szyfr) ➡ ➡ #52 02 (identyfikator) 123456 (szyfr) 02 (identyfikator) _ _ _ _ _ _ (nowy 6-cyfrowy szyfr) 02 (identyfikator) _ _ _ _ _ _ (nowy szyfr) ➡	Klawiatura:       Zamek: zmieniono szyfr Inspekcja: zarejestrowano zdarzenie 14 Klawiatura:       Zamek: zmieniono szyfr Inspekcja: zarejestrowano zdarzenie 14

































Ustawienia innych funkcji systemowych

















Poniższym poleceniom towarzyszy ikona ➡. Oznacza ona naciśnięcie przycisku w celu wzbudzenia systemu. Gdy nie jest to potrzebne, zamek zareaguje poprzez krótkie mignięcie czerwonej diody i cichy sygnał dźwiękowy. Oznacza to, że zamek ignoruje ten przycisk i czeka na polecenie liczbowe (#).

Poniższe inspekcje nie są rejestrowane dla modeli 701.

Działanie	Ciąg polecenia	Wymóg	Wynik
Ustawienie/zmiana długości szyfru: #11	➡ #11 00 (identyfikator) _ _ _ _ _ _ _ _ (szyfr) 6 ➡ dla 6-cyfrowego szyfru ➡ #11 00 (identyfikator) _ _ _ _ _ _ _ _ (szyfr) 7 ➡ dla 7-cyfrowego szyfru ➡ #11 00 (identyfikator) _ _ _ _ _ _ _ _ (szyfr) 8 ➡ dla 8-cyfrowego szyfru ➡ #11 00 (identyfikator) _ _ _ _ _ _ _ _ (szyfr) 9 ➡ dla 9-cyfrowego szyfru	Tylko użytkownik główny Uwaga: wpływa na dotychczasowe szyfry użytkowników w	Klawiatura:      Zamek: zmiana długości szyfru użytkowników menedżerów i użytkowników standardowych. Uwaga: długość szyfru głównego nie zmienia się z 8 znaków. Zmiana długości szyfru wpłynie na dotychczasowe szyfry użytkowników. * Po zmianie długości szyfrów należy użyć użytkownika głównego do zresetowania szyfrów. Następnie użytkownicy powinni zmienić szyfr przy pierwszym użyciu. Inspekcja: zarejestrowano zdarzenie 31

<p>Ustawienie wymuszenia zmiany szyfru</p>	<p>Włączenie/wyłączenie wymuszenia zmiany szyfru: #17 (domyślnie wytł.)</p> <p>Brak wymogu zmiany szyfru: 🔊 #17 00 (identyfikator) _ _ _ _ _ (szyfr) 0 🔊</p> <p>Wymóg zmiany szyfru: 🔊 #17 00 (identyfikator) _ _ _ _ _ (szyfr) 1 🔊</p>	<p>Tylko użytkownik główny</p>	<p>Klawiatura: 📄📄📄 🔊🔊🔊</p> <p>Zamek: wymóg zmiany szyfru przy pierwszym użyciu będzie włączony/wyłączony</p> <p>Inspekcja: zarejestrowano zdarzenie 46</p>
<p>Włączenie/wyłączenie brzęczyka: #41</p>	<p>🔊 #41 _ _ (identyfikator) _ _ _ _ _ (szyfr) 0 🔊 w celu wyłączenia brzęczyka</p> <p>🔊 #41 _ _ (identyfikator) _ _ _ _ _ (szyfr) 1 🔊 w celu włączenia brzęczyka</p>	<p>Użytkownik główny lub użytkownik menedżer</p>	<p>Klawiatura: 📄📄📄 🔊🔊🔊</p> <p>Zamek: brzęczyk jest wtl./wytł.</p>
<p>Włączenie portu aktualizacji oprogramowania układowego: #99</p>	<p>🔊 #99 _ _ (identyfikator) _ _ _ _ _ (szyfr) 🔊</p>	<p>Użytkownik główny lub użytkownik menedżer</p>	<p>Klawiatura: 📄📄📄 🔊🔊🔊</p> <p>Zamek: oprogramowanie układowe można zaktualizować przez oprogramowanie z serii 700.</p> <p>Inspekcja: zarejestrowano zdarzenie 37/38</p>
<p>Otwarcie połączenia z komputerem: #30</p>	<p>🔊 #30 _ _ (identyfikator) _ _ _ _ _ (szyfr) 🔊</p>	<p>Użytkownik główny, użytkownik menedżer lub użytkownik z uprawnieniami</p>	<p>Klawiatura: 📄📄📄 🔊🔊🔊</p> <p>Zamek: zielona dioda LED miga podczas transferu danych</p> <p>Zamek: można skonfigurować przez oprogramowanie</p> <p>Inspekcja: zarejestrowano zdarzenia 33 i 34</p> <p>Uwaga: model 702 obsługuje połączenie z komputerem na potrzeby porównania. W modelu 701 funkcje programowania i inspekcji są niedostępne</p>
<p>Włączenie/wyłączenie podświetlenia: #40 <i>(tylko model 702)</i></p>	<p>🔊 #40 _ _ (identyfikator) _ _ _ _ _ (szyfr) 0 🔊 w celu wyłączenia</p> <p>🔊 #40 _ _ (identyfikator) _ _ _ _ _ (szyfr) 1 🔊 w celu włączenia</p>	<p>Użytkownik główny lub użytkownik menedżer <i>(tylko model 702)</i></p>	<p>Klawiatura: 📄📄📄 🔊🔊🔊</p> <p>Zamek: podświetlenie jest włączone/wyłączone</p>









Ustawienie czasu lokalnego: #65 (tylko model 702)	#65 __ (identyfikator) _ _ _ _ _ (szyfr) YYMMDD HHmm YY = rok, MM = miesiąc, HHmm = godzina/minuty (24 h)	Użytkownik główny lub użytkownik menedżer (tylko model 702)	Klawiatura:       Zamek: ustawiono czas Inspekcja: zarejestrowano zdarzenie 2
Włączenie/wyłączenie/zmodyfikowanie opóźnienia czasowego: #72 (tylko model 702)	Aby włączyć: #72 __ (identyfikator) _ _ _ _ _ (szyfr) XX YY  XX = minuty opóźnienia czasowego 1–99, YY = minuty okna potwierdzenia 1–60 Aby wyłączyć: #72 __ (identyfikator) _ _ _ _ _ (szyfr) 00 01  00 = minuty okresu opóźnienia, 01 = minuty okna potwierdzenia	Użytkownik główny lub użytkownik menedżer (tylko model 702)	Klawiatura:       Zamek: opóźnienie czasowe jest włączone z wybranym okresem opóźnienia i oknem potwierdzenia albo jest wyłączone Inspekcja: zarejestrowano zdarzenie 8 Uwaga: przy modyfikowaniu ustawień opóźnienia czasowego w celu wyłączenia lub skrócenia okresu opóźnienia, nowe ustawienie opóźnienia czasowego nie będzie miało zastosowania do czasu pomyślnego otwarcia zamka zgodnie z wcześniejszym wymogiem opóźnienia
Zezwolenie na obejście opóźnienia czasowego (TDO): #73 (tylko model 702)	#73 00 (identyfikator) _ _ _ _ _ (szyfr) 1  w celu włączenia i zezwolenia na TDO #73 00 (identyfikator) _ _ _ _ _ (szyfr) 0  w celu wyłączenia i cofnięcia zezwolenia na TDO	Tylko użytkownik główny (tylko model 702)	Klawiatura:       Zamek: obejście opóźnienia czasowego jest włączone/wyłączone Inspekcja: zarejestrowano zdarzenie 39/40
Konfiguracja sygnału wejściowego: #16 (tylko model 702)	#16 00 (identyfikator) _ _ _ _ _ (szyfr) 0  Ignorowanie #16 00 (identyfikator) _ _ _ _ _ (szyfr) 1  Zdalne blokowanie #16 00 (identyfikator) _ _ _ _ _ (szyfr) 2  Zdalne TDO #16 00 (identyfikator) _ _ _ _ _ (szyfr) 3  Obejście wymogu dwóch użytkowników	Tylko użytkownik główny (tylko model 702)	Klawiatura:       Zamek: zamek będzie reagował na sygnał wejściowy zgodnie z ustawieniem Inspekcja: zarejestrowano zdarzenie 43

Ustawienie trybu użytkownika: #12 (tylko model 702)	#12 00 (identyfikator) _ _ _ _ _ (szyfr) 0  Jeden użytkownik #12 00 (identyfikator) _ _ _ _ _ (szyfr) 1  Dwóch użytkowników, nie dotyczy użytkownika menedżera #12 00 (identyfikator) _ _ _ _ _ (szyfr) 2  Dwóch użytkowników, nie dotyczy użytkownika menedżera	Tylko użytkownik główny (tylko model 702)	Klawiatura:       Zamek: ustawiono i zdefiniowano tryb użytkownika zgodnie z wyborem Inspekcja: zarejestrowano zdarzenie 30
Włączenie/wyłączenie trybu zagrożenia: #14 (tylko model 702)	#14 00 (identyfikator) _ _ _ _ _ (szyfr) 0  w celu wyłączenia #14 00 (identyfikator) _ _ _ _ _ (szyfr) 1  w celu włączenia	Tylko użytkownik główny (tylko model 702)	Klawiatura:       Zamek: tryb zagrożenia jest wyłączony/włączony

Polecenia związane z obsługą

Poniższym poleceniom towarzyszy ikona . Oznacza ona naciśnięcie przycisku w celu wzbudzenia systemu. Gdy nie jest to potrzebne, zamek zareaguje poprzez krótkie mignięcie czerwonej diody i cichy sygnał dźwiękowy. Oznacza to, że zamek ignoruje ten przycisk i czeka na polecenie liczbowe (#).

Poniższe inspekcje nie są rejestrowane dla modeli 701.

































Działanie	Ciąg polecenia	Wymóg	Wynik
Zmiana szyfru: #52	 #52 _ _ (identyfikator) _ _ _ _ _ (szyfr) _ _ (identyfikator) _ _ _ _ _ (nowy szyfr) _ _ (identyfikator) _ _ _ _ _ (nowy szyfr) 	Użytkownik główny, użytkownik menedżer lub użytkownik standardowy, długość szyfru od 6 do 9 cyfr, w zależności od wymagań (szyfr główny musi mieć 8 cyfr)	Klawiatura:       Zamek: zmieniono szyfr Inspekcja: zarejestrowano zdarzenie 14

























<p>Otwarcie zamka (jeden użytkownik)</p>	<p>🔊 _ _ (identyfikator) _ _ _ _ _ (szyfr)</p> <p>Sygnalizowanie zagrożenia +1/-1 ostatnia cyfra szyfru (tylko model 702)</p> <p>Cichy alarm wymaga centralki alarmowej i łączności z alarmem</p>	<p>Użytkownik menedżer lub użytkownik standardowy z uprawnieniem</p>	<p>Klawiatura: 📶📶📶 🔊🔊🔊</p> <p>Zamek: otwiera się</p> <p>Inspekcja:</p> <p>Zarejestrowanie zdarzenia 10 w celu pomyślnego otwarcia</p> <p>Zdarzenie 21, jeśli otwarto z TDO</p> <p>Zdarzenie 23, jeśli otwarto z szyfrem zagrożenia</p> <p>Zdarzenie 18 Rygiel cofnięty (wymagany przetącznik ryglowy)</p> <p>Zdarzenie 19 Rygiel wysunięty (wymagany przetącznik ryglowy)</p>
<p>Otwarcie zamka (dwóch użytkowników)</p> <p>(tylko model 702)</p>	<p>🔊 _ _ (identyfikator) _ _ _ _ _ (szyfr)</p> <p>🔊 _ _ (identyfikator) _ _ _ _ _ (szyfr)</p> <p>Sygnalizowanie zagrożenia +1/-1 ostatnia cyfra szyfru (tylko model 702)</p> <p>Cichy alarm wymaga centralki alarmowej i łączności z alarmem</p>	<p>Użytkownik menedżer lub użytkownik standardowy z uprawnieniem</p>	<p>Klawiatura: 📶📶📶 🔊🔊🔊</p> <p>Zamek: zmieniono szyfr</p> <p>Inspekcja:</p> <p>Zarejestrowanie zdarzenia 10 w celu pomyślnego otwarcia</p> <p>Zdarzenie 21, jeśli otwarto z TDO</p> <p>Zdarzenie 23, jeśli otwarto z szyfrem zagrożenia</p> <p>Zdarzenie 18 Rygiel cofnięty (wymagany przetącznik ryglowy)</p> <p>Zdarzenie 19 Rygiel wysunięty (wymagany przetącznik ryglowy)</p>
<p>Anulowanie opóźnienia czasowego: #74</p> <p>(tylko model 702)</p>	<p>#74 _ _ (identyfikator) _ _ _ _ _ (szyfr) 🔊</p>	<p>Użytkownik główny, użytkownik menedżer lub użytkownik standardowy</p> <p>Okres opóźnienia czasowego musi być aktywny</p>	<p>Klawiatura: 📶📶📶 🔊🔊🔊</p> <p>Zamek: pozostaje zamknięty. Okres opóźnienia jest zakończony. Okno otwierania nie będzie rozpoczynane.</p>

Polecenia związane z zarządzaniem użytkownikami

Poniższym poleceniom towarzyszy ikona . Oznacza ona naciśnięcie przycisku w celu wzbudzenia systemu. Gdy nie jest to potrzebne, zamek zareaguje poprzez krótkie mignięcie czerwonej diody i cichy sygnał dźwiękowy. Oznacza to, że zamek ignoruje ten przycisk i czeka na polecenie liczbowe (#).

Poniższe inspekcje nie są rejestrowane dla modeli 701.













Działanie	Ciąg polecenia	Wymóg	Wynik
Dodanie użytkownika standardowego: #50	Tylko otwieranie:  #50 __ (identyfikator) _ _ _ (szyfr) _ _ (nowy identyfikator) _ _ _ _ _ (nowy szyfr) 2 1 	Użytkownik główny lub użytkownik menedżer	Klawiatura:       Zamek: nowy użytkownik z uprawnieniami zgodnie z ustawieniami. Użytkownik powinien zmienić szyfr przy pierwszym użyciu Inspekcja: zarejestrowano zdarzenie 14
	Tylko inspekcja:  #50 __ (identyfikator) _ _ _ (szyfr) _ _ (nowy identyfikator) _ _ _ _ _ (nowy szyfr) 2 2 	Długość szyfru musi odpowiadać wymogowi	
	Otwieranie + inspekcja:  #50 __ (identyfikator) _ _ _ _ _ (szyfr) _ _ (nowy identyfikator) _ _ _ _ _ (nowy szyfr) 2 3 		
	Otwieranie + TDO:  #50 __ (identyfikator) _ _ _ (szyfr) _ _ (nowy identyfikator) _ _ _ _ _ (nowy szyfr) 2 5 		
	Otwieranie + inspekcja + TDO:  #50 __ (identyfikator) _ _ _ _ _ (szyfr) _ _ (nowy identyfikator) _ _ _ _ _ (nowy szyfr) 2 7 		
Dodanie użytkownika menedżera: #50	Tylko otwieranie:  #50 __ (identyfikator) _ _ _ (szyfr) _ _ (nowy identyfikator) _ _ _ _ _ (nowy szyfr) 4 1 	Tylko użytkownik główny	Klawiatura:       Zamek: nowy użytkownik z uprawnieniami zgodnie z ustawieniami; użytkownik powinien zmienić szyfr przy pierwszym użyciu Inspekcja: zarejestrowano zdarzenie 14
	Tylko inspekcja:  #50 __ (identyfikator) _ _ _ (szyfr) _ _ (nowy identyfikator) _ _ _ _ _ (nowy szyfr) 4 2 	Użytkownik menedżer musi zostać utworzony przez użytkownika głównego	
	Otwieranie + inspekcja:  #50 __ (identyfikator) _ _ _ _ _ (szyfr) _ _ (nowy identyfikator) _ _ _ _ _ (nowy szyfr) 4 3 	Długość szyfru musi odpowiadać wymogowi	
	Otwieranie + TDO:  #50 __ (identyfikator) _ _ _ (szyfr) _ _ (nowy identyfikator) _ _ _ _ _ (nowy szyfr) 4 5 		
	Otwieranie + inspekcja + TDO:  #50 __ (identyfikator) _ _ _ _ _ (szyfr) _ _ (nowy identyfikator) _ _ _ _ _ (nowy szyfr) 4 7 		

<p>Włączenie/wyłączenie użytkownika: #54</p>	<p>➡ #54 __ (identyfikator) _ _ _ _ _ (szyfr) _ _ (użytkownik do zmiany) 0 ➡ w celu wyłączenia użytkownika</p> <p>➡ #54 __ (identyfikator) _ _ _ _ _ (szyfr) _ _ (użytkownik do zmiany) 1 ➡ w celu włączenia użytkownika</p>	<p>Użytkownik główny lub użytkownik menedżer</p> <p>Użytkownik menedżer musi być zarządzany przez użytkownika głównego</p>	<p>Klawiatura:      </p> <p>Zamek: użytkownik włączony/wyłączony</p> <p>Inspekcja: zarejestrowano zdarzenie 14</p>
<p>Edytowanie uprawnień użytkownika: #55</p>	<p>Tylko otwieranie: ➡ #55 __ (identyfikator) _ _ _ _ _ (szyfr) _ _ (użytkownik do zmiany) 1 ➡</p> <p>Tylko inspekcja: ➡ #55 __ (identyfikator) _ _ _ _ _ (szyfr) _ _ (użytkownik do zmiany) 2 ➡</p> <p>Otwieranie + inspekcja: ➡ #55 __ (identyfikator) _ _ _ _ _ (szyfr) _ _ (użytkownik do zmiany) 3 ➡</p> <p>Otwieranie + TDO: ➡ #55 __ (identyfikator) _ _ _ _ _ (szyfr) _ _ (użytkownik do zmiany) 5 ➡</p> <p>Otwieranie + inspekcja + TDO: ➡ #55 __ (identyfikator) _ _ _ _ _ (szyfr) _ _ (użytkownik do zmiany) 7 ➡</p>	<p>Użytkownik główny lub użytkownik menedżer</p> <p>Uprawnienia użytkownika menedżera muszą być edytowane przez użytkownika głównego</p>	<p>Klawiatura:      </p> <p>Zamek: zmieniono uprawnienia użytkownika zgodnie z ustawieniami</p> <p>Inspekcja: zarejestrowano zdarzenie 14</p>
<p>Usunięcie użytkownika: #56</p>	<p>➡ #56 __ (identyfikator) _ _ _ _ _ (szyfr) _ _ (użytkownik do usunięcia)</p>	<p>Użytkownik główny lub użytkownik menedżer</p> <p>Użytkownik menedżer musi zostać usunięty przez użytkownika głównego</p>	<p>Klawiatura:      </p> <p>Zamek: usunięto użytkownika</p> <p>Inspekcja: zarejestrowano zdarzenie 14</p>
<p>Zresetowanie szyfru użytkownika: #57</p>	<p>➡ #57 __ (identyfikator) _ _ _ _ _ (szyfr) _ _ (identyfikator do zresetowania) _ _ _ _ _ (nowy szyfr)</p> <p>_ _ (identyfikator do zresetowania) _ _ ➡ _ _ (nowy szyfr)</p>	<p>Użytkownik główny lub użytkownik menedżer</p> <p>Użytkownik menedżer musi zostać zresetowany przez użytkownika głównego</p> <p>Długość szyfru musi odpowiadać wymogowi</p>	<p>Klawiatura:      </p> <p>Zamek: użytkownik będzie miał nowy szyfr początkowy. Użytkownik musi zmienić szyfr przy pierwszym użyciu.</p> <p>Inspekcja: zarejestrowano zdarzenie 14</p>

Odinstalowanie/ponowne instalowanie/resetowanie klawiatury i zamka

Poniższym poleceniom towarzyszy ikona . Oznacza ona naciśnięcie przycisku w celu wzbudzenia systemu. Gdy nie jest to potrzebne, zamek zareaguje poprzez krótkie mignięcie czerwonej diody i cichy sygnał dźwiękowy. Oznacza to, że zamek ignoruje ten przycisk i czeka na polecenie liczbowe (#).

Poniższe inspekcje nie są rejestrowane dla modeli 701.

Działanie	Ciąg polecenia	Wymóg	Wynik
Ponowna instalacja klawiatury: #32	 #32 __ (identyfikator) _ _ _ _ _ _ _ _ (szyfr) 	Wymagane uprawnienie do otwierania	Klawiatura: diody czerwona i zielona migają naprzemiennie, informując że nie sparowano tego samego modelu klawiatury; powodzenie sygnalizowane następująco:  Zamek: zainstalowano zamek w klawiaturze Inspekcja: zarejestrowano zdarzenie 17
Odinstalowanie zamka: #23	 #23 00 (identyfikator) _ _ _ _ _ _ _ _ (szyfr) 	Tylko użytkownik główny	Klawiatura:  Zamek: nie jest dłużej zainstalowany w klawiaturze; zachowano wszystkie ustawienia Inspekcja: zarejestrowano zdarzenie 11
Resetowanie zamka: #25	 #25 00 (identyfikator) _ _ _ _ _ _ _ _ (szyfr) 	Tylko użytkownik główny	Klawiatura:  Zamek: szyfr główny zresetowany do wartości 12345678, usunięto wszystkich użytkowników, przywrócono wszystkie domyślne ustawienia fabryczne; nastąpi odinstalowanie zamka z klawiatury Inspekcja: zarejestrowano zdarzenie 4
Zainstalowanie zamka: #22	 #22 00 (identyfikator) _ _ _ _ _ _ _ _ (szyfr) 	Odinstalowano: zmieniono szyfr główny z wartości domyślnej.	Klawiatura:  Zamek: zainstalowany Inspekcja: zarejestrowano zdarzenie 5



LA GARD 700 Series

Support Documents:

Installation Manuals

LA GARD 700 Series Battery Box Installation Box

LA GARD 700 Series Keypad Installation Guide

LA GARD 700 Series Multiplexer Installation Box

LA GARD 700 Series Power Supply Installation Guide

LA GARD 700 Series Reset Box Installation Box

LA GARD 700 Series Safe Lock Installation Guide

LA GARD 700 Series Alarm Box Installation Guide

LA GARD 700 Series Installation Best Practices

Brochures and Spec Sheets:

LA GARD 700 Series Brochure

LA GARD 700 Series All Model Spec Sheet

LA GARD 700 Series Model 702 Spec Sheet

LA GARD 700 Series Model 703 Spec Sheet

LA GARD 700 Series Model 704 Spec Sheet

LA GARD 700 Series Model 705 Spec Sheet

Operation Manuals:

LA GARD 700 Series – System User Guide

LA GARD 700 Series – Software Installation & Registration Guide (EN)



dormakaba YouTube Channel

Support Videos:

Play list: dormakaba Safe Locks (12 Video Playlist)
www.youtube.com/playlist?list=PLbUIGrItJi1LldY-EqbSlfUqW0bh9cttp

Sales Support:

sales.safelocks.us@dormakaba.com

Technical Support Contact Information:

customer-service-kml.us@dormakaba.com
8am-8pm EST, +1 888 950 4715

Jak możemy pomóc ci?

Jakieś pytania? Chętnie Ci doradzimy.

Skontaktuj się z nami: sales.safelocks.us@dormakaba.com