



NOUVEAU

TS 98 XEA :
Avec permis de fermer

Ferme-porte à
glissière TS 98 XEA



Vous pouvez compter sur lui : le développement du TS 98 XEA intègre l'expertise et l'expérience issues d'une production de plus de 100 millions de ferme-portes.

Pour plus d'informations sur les innovations de dormakaba, consultez le site <https://www.dormakaba.com/de/innovation>



Des talents multiples pour toutes les situations

Que ce soit pour les lieux de vie individuels ou les espaces de travail modernes – le ferme-porte à glissière TS 98 XEA satisfait des exigences élevées en termes de qualité, de confort et de design. Et il ne fait aucun compromis : architectes, concepteurs, aménageurs et maîtres d'ouvrage bénéficient dans presque tous les aspects de leurs projets des nombreux avantages de ce système intelligent.

Les meilleures propriétés réunies.

Le TS 98 XEA est à l'aise dans toutes les situations : sa technique intelligente offre des possibilités variées d'utilisation sur les portes dans les quatre types de montage. La technologie EASY OPEN vous ouvre la voie tout simplement, conformément aux normes DIN 18040 et DIN SPEC 1104. Avec sa zone de fermeture supplémentaire et le système SoftFlow, le TS 98 XEA offre un fonctionnement absolument silencieux, et ne craint pas les situations de de grand froid ou de grand chaud - 40° + 60 °. Il se distingue par son nouveau design: design XEA. En résumé : le TS 98 XEA réunit les meilleurs caractéristiques, a le permis de fermer et ne fait rigoureusement aucun compromis.

Aperçu des avantages :

- Grande plage de force de fermeture pour des portes jusqu'à 1 400 mm de largeur
- Fermeture de porte sans bruit grâce à la zone de fermeture SoftFlow supplémentaire
- Entreposage facilité
- Un ferme-porte pour les huit types de montage
- Amortissement de l'ouverture et temporisation de la fermeture sur les quatre types de montage
- Fermeture automatique depuis un angle d'ouverture de 180° (montage standard)
- La technologie éprouvée EASY OPEN permet une accessibilité PMR selon les normes DIN SPEC 1104 et DIN 18040
- Design XEA élégant
- Réglage de la force de fermeture possible en façade au moyen d'une visseuse débrayée
- Avec indicateur visuel de la force de fermeture
- Ferme des portes jusqu'à un poids de 300 kg (pas en combinaison avec des unités de blocage électromécaniques intégrées dans la glissière)
- Force de fermeture EN 1 – 6 et thermoconstant de - 40° à + 60 °



Avec le permis de réaliser tout type de montage

Avec sa hauteur d'installation de seulement 60 mm, le TS 98 XEA permet les quatre types de montage. Il ne se contente donc pas de simplifier la planification préalable, mais offre également un réglage parfait en quelques secondes. La force de fermeture de un à six peut être réglée confortablement par l'avant à l'aide d'une visseuse débrayée. Et la valeur de la force de fermeture est identi-

fiable en un coup d'œil : l'indicateur visuel de la force de fermeture de la force de fermeture indique immédiatement le réglage du ferme-porte. Par ailleurs, le TS 98 XEA assure une fermeture automatique depuis un angle d'ouverture de 180° (en montage standard). Une technique intelligente pour toutes les applications.

Montage simple dans les quatre variantes



Montage sur ouvrant
Côté paumelles



Montage sur dormant
Côté paumelles



Montage sur le dormant
Côté opposé aux paumelles



Montage sur l'ouvrant
Côté opposé aux paumelles

Montage et réglage faciles



Les soupapes et la force de fermeture peuvent être réglées très facilement en façade.



Étonnant jusque dans les moindres détails

Technologie SoftFlow :
Amortissement de fin de course réglable de 15 à 0 °, pour une fermeture de porte en silence

Vitesse de fermeture :
réglable de 70 à 15 °

Easy open : La technologie à came réduit rapidement la force d'ouverture de la porte, et permet une grande souplesse à l'ouverture

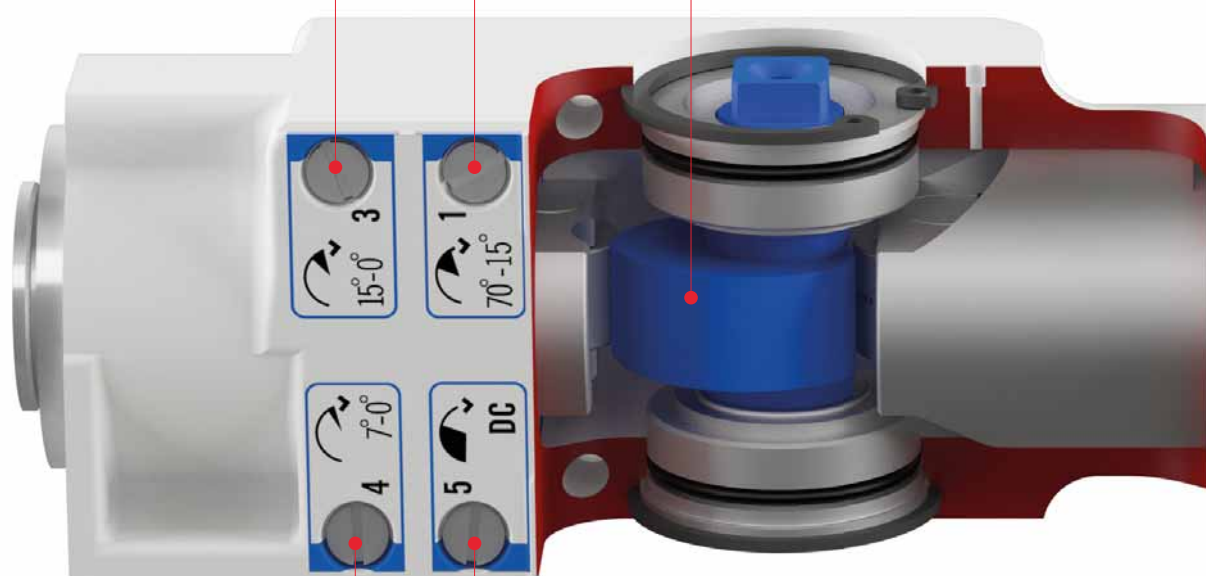

A-coup final : réglable de 7 à 0 ° pour une fermeture de porte en toute sécurité 7°-0°.

Temporisation de la fermeture – de série : réduction de la vitesse de fermeture de 120 à 70 ° laissant suffisamment de temps pour franchir la porte avec des bagages, des brancards, des poussettes etc., une poussette, un lit d'hôpital, etc.

L'expertise et l'expérience de plus de 100 millions de ferme-portes dont 10 millions avec la technologie à came ont abouti à la création du TS 98 XEA. Le TS 98 XEA répond, avec un seul modèle, à tous vos besoins.

Freinage à l'ouverture, de série : absorbe une grande partie de l'élan de la porte en cas d'ouverture brutale ou d'entraînement par le vent. Protège le mur et la porte. Il est toutefois recommandé d'installer une butée de porte.

Force de fermeture EN 1-6 : réglage facile en façade au moyen d'une visseuse sans débrayée.

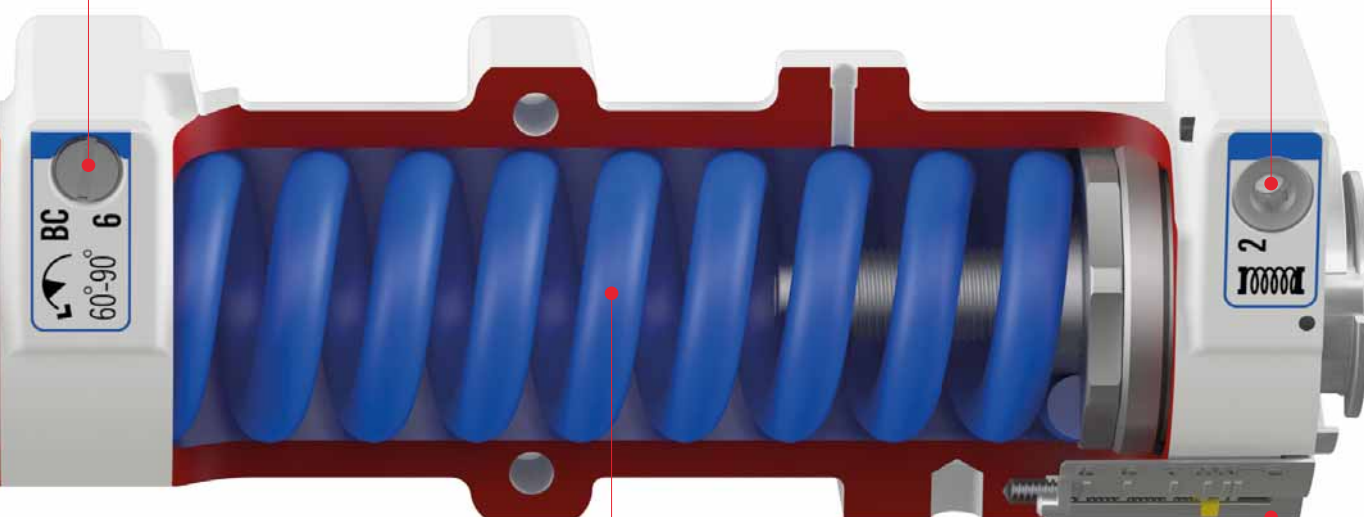

Ressort : il emmagasine l'énergie et la restitue pour la fermeture.

Indicateur visuel de la force : l'affichage visuel indique la force de fermeture définie.

Variation du couple, réglage de la force de fermeture EN 6

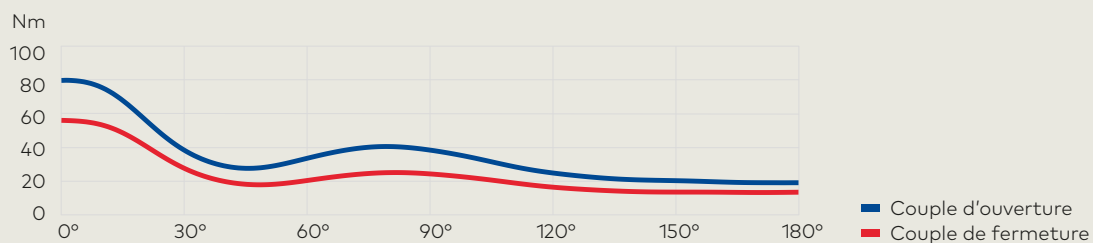



Avec le permis d'entrée aisément

40 % de force requise en moins, ouverture plus facile de 40 % – La came plate réduit au minimum la force nécessaire : la technologie EASY OPEN assure conformément à la norme DIN SPEC 1104 une forte réduction du couple d'ouverture et prévient toute pression sans freinage sur la

butée finale. Notre ferme-porte assure donc l'accessibilité PMR selon DIN 18040 jusqu'à 1 250 mm. Il est donc non seulement très facile à ouvrir, garantit aussi une fermeture lente : sa temporisation de la fermeture en série entraîne une réduction de la vitesse de fermeture.

TS 98 XEA avec EASY OPEN : came plate en forme de cœur



Ferme-porte à glissière avec dents asymétriques



+ **Ouverture de la porte avec une force minimale**
La came plate en forme de cœur réduit sensiblement le couple d'ouverture à surmonter. Ceci permet notamment aux enfants, aux personnes âgées et aux personnes handicapées d'ouvrir la porte sans effort.

**Confirmé par le MPA Dortmund :
la recommandation de la norme DIN SPEC
1104 est observée.**

- **Ouverture de la porte avec une force minimale**
Les ferme-portes à glissière à dents asymétriques réduisent sensiblement le couple d'ouverture à surmonter. Ceci facilite l'ouverture de la porte, en particulier pour les enfants et les personnes âgées ou handicapées.

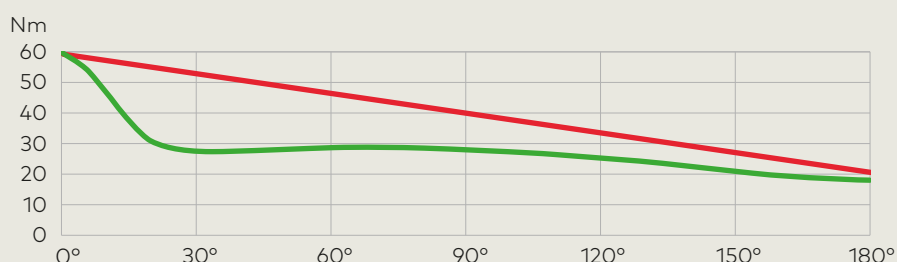

**Réduction du couple d'ouverture avec
les ferme-portes à dents asymétriques**

**Forte réduction du couple d'ouverture
avec la technologie EASY OPEN**

Réduction de la force d'ouverture grâce à la technologie EASY OPEN. Courbe d'un ferme-porte Cam Action avec force de fermeture réglée sur EN 5.



Avec le permis d'entrer silencieusement

Le TS 98 XEA assure un grand confort de franchissement. Sa zone de fermeture SoftFlow supplémentaire de 15° à 0°, en combinaison avec l'à-coup final de 7° à 0°, permet une fermeture extrêmement silencieuse dans les huit types de montage. Quelle que soit la largeur de la porte,

et dans les températures les plus extrêmes : aucun ferme-porte spécial ou aucune glissière spéciale ne sont requis – avec le TS 98 XEA, la fermeture silencieuse est de série.

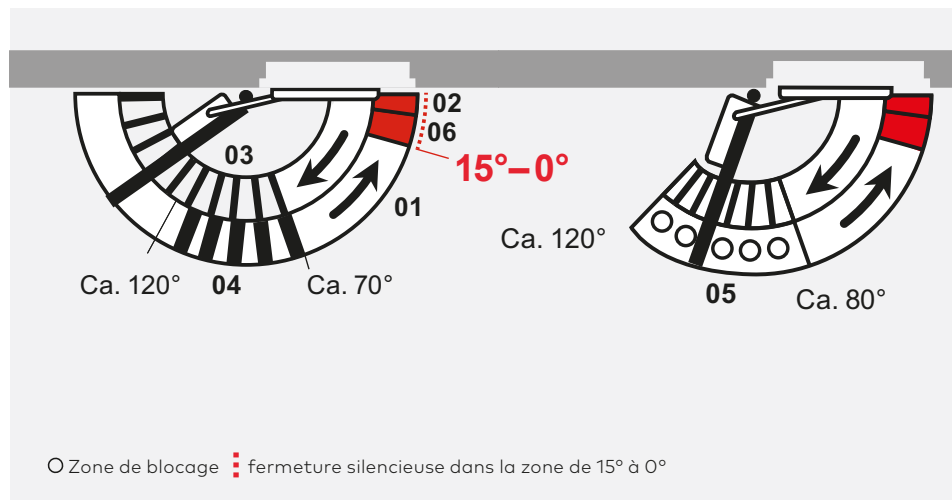

TS 98 XEA

- 01 Vitesse de fermeture réglable en continu
- 02 À-coup final réglable en continu de 7° à 0°
- 03 Amortissement de l'ouverture réglable
- 04 Temporisation de la fermeture réglable
- 05 Unité d'arrêt mécanique RF, pouvant être activée et désactivée, en option
- 06 Zone de fermeture SoftFlow supplémentaire de 15° à 0°



Hôpitaux, hôtels ou bâtiments privés : le TS 98 XEA trouve sa place partout où une fermeture silencieuse apporte plus de confort.



Avec le permis de fonctionner dans un univers glacial

Les températures extrêmes ne lui font pas peur : le TS 98 XEA n'est pas intimidé par des chaleurs allant jusqu'à 60 °C ou des situations de grand froid jusqu'à -40 °C. Ceci est possible grâce à l'harmonie créée entre le

système mécanique, le système hydraulique et l'huile spéciale : Système mécanique, système hydraulique et huile spéciale sont parfaitement harmonisés – et les conditions météorologiques extrêmes le laissent de glace.



Le TS 98 XEA : parfaitement fonctionnel même dans des conditions extrêmes



Avec le permis d'être élégant

Le TS 98 XEA affiche un design exceptionnel, qui ouvre littéralement les portes : le ferme-porte peut non seulement être utilisé comme élément décoratif, mais aussi être combiné sans difficulté aux autres produits dormakaba en design XEA, notamment ferrures de porte, ferrures pour éléments vitrés ou dispositifs de blocage. Grâce à ses nombreux coloris et variantes de surfaces, toutes les possibilités de personnalisation vous

sont offertes, et vous conservez en même temps la flexibilité souhaitée en terme d'esthétique. Le matériau est mis en avant. Une gamme sélectionnée et graduelle comprend des produits allant du clair au foncé, du mat au très brillant en passant par le structuré, de l'intégration à l'accentuation. Selon les souhaits, les coloris des habillages et des plaques décoratives peuvent être sélectionnés individuellement.

Vous trouverez toutes les informations sur la ligne de design XEA globale sur la double page qui suit



TS 98 XEA argent (P 600)



TS 98 XEA noir (P 190)



TS 98 XEA : Couleur inox (P 700)



TS 98 XEA : Blanc (P 100)



TS 98 XEA or (P 750)



G-N XEA noir (P 190)
TS 98 XEA argent (P 600)



G-N XEA noir (P 190)
TS 98 XEA blanc (P 100)



G-N XEA : Argent (P 600)
TS 98 XEA : Noir (P 190)

Récompenses de design :



reddot design award
winner 2016

XEA

Dix éléments pour une esthétique

Ce que représente XEA

Le langage de design XEA est basé sur une prise de position globale et unifiée qui prend en compte de manière cohérente, à travers dix éléments, nos propres exigences en termes de compatibilité, de qualité, d'innovation, d'intelligence et d'esthétique. Le tout avec une approche consistant à réunir formes de base, couleurs et surfaces au sein d'une image unifiée : XEA associe les univers des produits et de l'entreprise dormakaba pour créer un design cohérent qui emploie un langage spécifique sur le plan du contenu et de l'aspect.



1. Des produits de marque identifiables

Chaque produit XEA est identifiable comme produit dormakaba, notamment via notre logo sur la face avant des produits.



2. Des symboles intuitifs

Tous les symboles utilisés sont réduits à leurs éléments essentiels, sont faciles à mémoriser et à identifier et ont une signification évidente.



3. Des surfaces standards

XEA unifie sur toute la ligne de produits quatre couleurs de base standards qui peuvent être combinées simplement. Le système de numérotation des couleurs XEA permet d'associer des composants différents dans le monde entier.



4. Un langage de formes clair

Le langage de formes XEA se base sur des structures monolithiques définies par des surfaces planes à deux dimensions. Les arcs et les angles aigus sont mis en contraste.

L'histoire de XEA

Formes de base, couleurs et surfaces réunies pour créer une image unifiée.

Lorsque **Bernhard Heitz**, responsable du design des produits chez dormakaba, fut chargé il y a des années du développement d'un design global, l'objectif était clair : ce design devait guider les personnes et l'entre-



5. Des interfaces utilisateur intuitives

Toutes les interfaces utilisateur suivent un design réduit et unifié ; elles sont facilement reconnaissables et offrent une utilisation intuitive.



6. Des surfaces contrastées

Les produits XEA se distinguent par le contraste entre surfaces claires et sombres, mates et brillantes. Ceci permet d'identifier les différents domaines fonctionnels de nos produits.



7. Enveloppes

De nombreux produits dormakaba sont dotés d'un cadre de boîtier continu qui protège également des influences extérieures.



8. Compositions en plusieurs couches

Les produits XEA se distinguent par une construction visible en plusieurs couches. Par exemple, les écrans décoratifs affichent une matérialité franche avec des bords visibles.

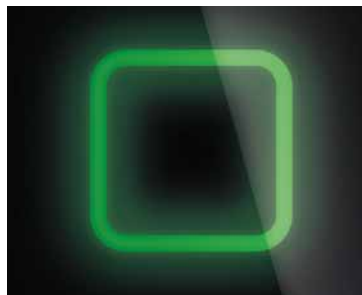

9. Indicateurs LED

Les produits XEA sont dotés de bandes lumineuses LED qui signalent l'entrée, guident les personnes ou affichent l'état. L'unification de la forme et de la fonction permet un apprentissage rapide des applications sur tous les produits.



10. Design individuel

Des matériaux et couleurs soigneusement sélectionnés et assemblés offrent une vaste gamme de solutions capables de s'adapter à l'architecture ou d'apporter des touches individuelles.

prise vers une nouvelle dimension de la continuité des produits.

« Le nouveau design est une fusion des styles esthétiques de la philosophie du Bauhaus, avec leur articulation entre artisanat et beaux-arts ainsi qu'une interaction entre architecture et design. Le résultat est un langage de produits clair et une autonomie subtile qui

peuvent être réunis dans un objet pour former un tout harmonieux. »

Bernhard Heitz
(Strategic Product Design)



Avec le permis de fonctionner même dans les situations compliquées

Comment ne pas être impressionné par une telle puissance ? Le TS 98 XEA ferme sans difficulté même les portes d'un poids allant jusqu'à 300 kg (pas en combinaison avec les aimants de retenue intégrés dans la glissière – des aimants de retenue externes, par exemple les EM 500, sont parfaite-

ment adaptés à cette tâche). Ceci permet de fermer même des portes plus hautes et plus larges tout simplement à l'aide d'un ferme-porte posé. Une solution extrêmement flexible, visuellement attrayante et la preuve d'une force véritable !



Le TS 98 XEA peut également s'utiliser sur les grandes portes, par exemple dans les écoles ou les hôpitaux.



Dispositif de blocage TS 98 XEA GSR EMR avec aimants de retenue externes EM 500

La gamme TS 98 XEA

Tous les montages avec un seul ferme-porte















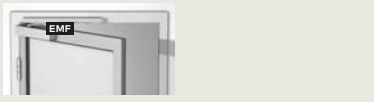

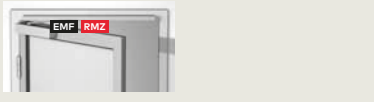

Un ferme-porte, de nombreux avantages : dans la droite ligne de notre philosophie globale de conception, le TS 98 XEA et ses différents types de montage vous offrent la possibilité de réaliser simplement des aménagements répondant à des exigences très diverses.

Système TS 98 XEA

- Un seul ferme-porte pour tous les types de montage
- Systèmes de ferme-portes pour les applications intérieures et extérieures
- Portes à 1 ou 2 battants, portes coupe-feu et pare-fumée
- Exemple d'utilisation : Portes intérieures, bâtiments publics, immeubles de bureaux
- Accessibilité PMR et confort de franchissement selon DIN 18040 et DIN SPEC 1104
- Sécurité et confort pour les portes coupe-feu



Permet une grande variété d'aménagements et convient aussi aux portes à 2 battants

à 1 vantail	Montage côté paumelles		Montage côté opposé aux paumelles	
TS 98 XEA Version normale	Montage sur panneau 	Montage en tête 	Montage sur panneau 	Montage en tête 
TS 98 XEA EMF Blocage électromécanique (EMF)				
TS 98 XEA EMR Blocage électromécanique (EMF), centrale de détection de fumée (RMZ)				
à 2 vantaux	Montage côté paumelles		Montage côté opposé aux paumelles	
TS 98 XEA GSR Version standard avec sélecteur de fermeture intégrée dans la glissière	Montage sur l'ouvrant 		Montage sur l'ouvrant 	
TS 98 XEA GSR-EMF 1 Sélecteur de fermeture, et arrêt électromécanique intégré dans le vantail semi-fixe				
TS 98 XEA GSR-EMF 2 Sélecteur de fermeture avec arrêt électromécanique intégré dans les 2 vantaux				
TS 98 XEA GSR-EMF 1G Sélecteur de fermeture avec blocage électromécanique intégré dans le vantail de service				
Avec centrale de détection de fumée (RMZ) intégrée	Montage côté paumelles		Montage côté opposé aux paumelles	
TS 98 XEA GSR-EMR 1 Sélecteur de fermeture intégré, avec arrêt électromécanique dans le vantail semi-fixe, et centrale de détection incendie intégrée	Montage sur l'ouvrant 		Montage sur l'ouvrant 	
TS 98 XEA GSR-EMR 2 Sélecteur de fermeture, avec arrêt électromécanique dans les deux vantaux, et centrale de détection incendie intégrée				
TS 98 XEA GSR-EMR 1G Sélecteur de fermeture avec arrêt électromécanique intégré dans le vantail de service et centrale de détection incendie				

Caractéristiques techniques

Certificats d'aptitude

Le TS 98 XEA est contrôlé et certifié par le MPA NRW de Dortmund, selon la norme EN 1154. En cas de pose sur huisserie, des certificats

d'aptitude sont requis etc. TS 98 XEA, en cas de pose sur huisserie, des certificats d'aptitude sont requis pour la porte coupe-feu et pare-fumée correspondante.

Données et caractéristiques		EN 1-6
Poids de porte (pas en combinaison avec unités de blocage électromécaniques intégrées dans la glissière)	≤ 300 kg	●
Portes de base, portes coupe-feu et pare-fumée*	≤ 1 400 mm	●
Portes extérieures à ouverture vers l'extérieur*	≤ 1 400 mm	●
Même modèle pour DIN à gauche et DIN à droite		●
Force de fermeture réglable en continu par l'avant au moyen d'une visseuse sans fil		●
Vitesse de fermeture réglable en continu via une soupape		●
SoftFlow : Plage de fermeture supplémentaire pour une fermeture quasiment sans bruit	15° à 0°	●
À-coup final réglable en continu via une soupape		●
Amortissement de l'ouverture (BC/AO) réglable via une soupape		●
Temporisation de la fermeture (DC/TF) réglable en continu via une soupape		●
Arrêt mécanique (pas pour les portes CF et PF)		○
Dimensions en mm	Longueur Profondeur Hauteur	327 59 60
Ouverture de porte aisée selon les normes DIN SPEC 1104 ; CEN/TR 15894		●
Observation du couple d'ouverture max. selon la norme DIN 18040 jusqu'à une largeur de porte de		1 250 mm

de série = ● en option = ○

* Pour les portes particulièrement hautes et lourdes ou se fermant continuellement contre la pression du vent, il convient de choisir la taille de ferme-porte supérieure ou de régler une force de fermeture plus élevée.

Dimensions

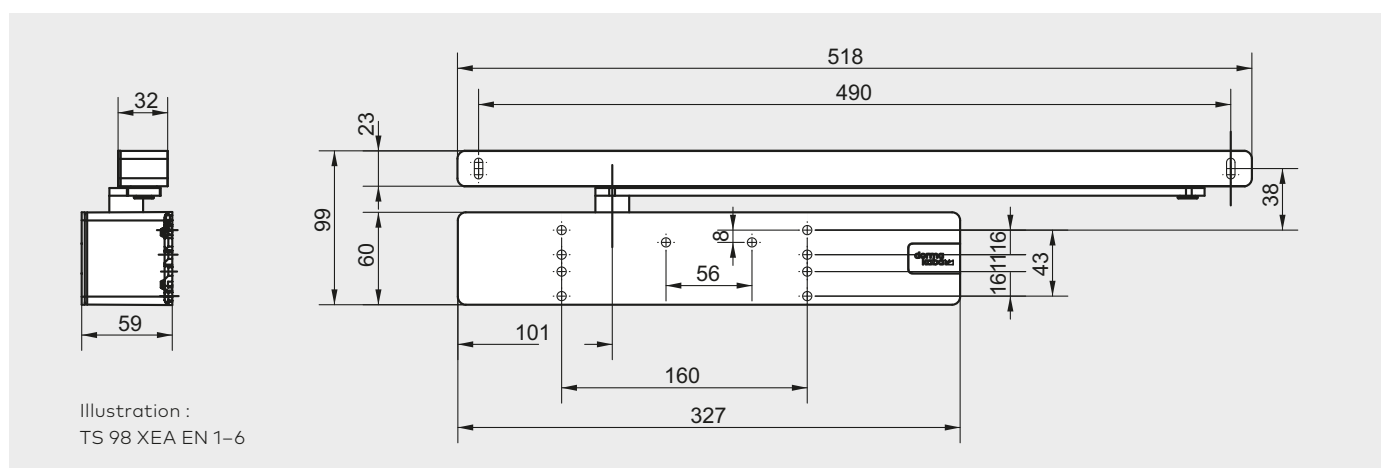

dormakaba Belgium N.V.

Lieven Bauwensstraat 21a
BE-8200 Brugge
T +32 50 45 15 70
info.be@dormakaba.com
www.dormakaba.be

dormakaba France

2-4 rue des Sarrazins
FR-94046 Créteil cedex
T +33 1 41 94 24 00
marketing.fr@dormakaba.com
www.dormakaba.fr

dormakaba Luxembourg S.A.

Duchscherstrooss 50
LU-6868 Wecker
T +352 26710870
info.lu@dormakaba.com
www.dormakaba.lu

dormakaba Suisse SA

Route de Prilly 21
CH-1023 Crissier
T +41 848 85 86 87
info.ch@dormakaba.com
www.dormakaba.ch



**Ferme-portes et
verrouillages**



**Portes automatiques
et obstacles physiques**



**Contrôle d'accès et
gestion des temps**



**Agencement et
cloisons en verre**



**Cylindres et
organigrammes**



Service