



TS 83

Dörrstängare med standardarm och självreglerande öppningsbroms

Lätt att montera och enkel att justera. Dörrstängaren för nästan alla dörrstorlekar och tillämpningar.

Årtionden av erfarenhet ligger till grunden för utvecklingen av TS 83. Resultatet är användarkomfort kombinerad med enastående mångsidighet. Den kan justeras för att passa nästan alla typer av dörrar. Den kan till och med levereras med extra korrosionsskydd för utsatta tillämpningar eller aggressiva miljöer.

Monteringen är enastående enkel – och inte minst är dörrstängaren konstruerad för att briljera.

Certifierad enligt ISO 9001.

Fördelar

För branschen

- Låga lagerkostnader och minskade lagerhållningskrav tack vare ett strömlinjeformat produktutbud.
- Praktiska och effektiva lösningar för att klara av speciella tillämpningar tack vare ett omfattande urval av tillbehör.

För installatören

- Lätt att montera.
- Kan "skräddarsys" efter kraven för den specifika dörren med enkla justeringar.
- Endast en modell för högerhängda (DIN-R, ISO 5) och vänsterhängda dörrar (DIN-L, ISO 6) samt för standardmontering och montering i karm/överstycke.
- Fjädersortimentet EN 3–6 passar i stort sett alla tillämpningar.

För beställaren/arkitekten

- Kompakt design för stängaren och stabil flatformarm.
- Stort utbud av standardfunktioner som kompletteras med extrafunktioner som tillval.
- Lämplig för branddörrar.

För användaren

- Optimalt skydd för väggar och dörrar tack vare "tänkande" öppningsbroms.
- Stängningshastigheten förblir i stort sett opåverkad av temperaturförändringar.
- Proportionerligt lågt öppningsmotstånd tack vare hög mekanisk effektivitet.

Specifikationer och egenskaper:

TS 83

Stängningskraft	Storlek	EN 3–6	EN 7
Justerbar stängningskraft	Standard	●	●
Standarddörrar ¹⁾	≤ 1 400 mm ≤ 1 600 mm	● -	- ●
Ytterdörrar, öppnas utåt ¹⁾	≤ 1 400 mm ≤ 1 600 mm	● -	- ●
För brand- och rökskydds dörrar ¹⁾	≤ 1 400 mm ≤ 1 600 mm	● -	- ●
Beröringsfri		●	●
Typ av arm	Standard	●	●
	Flatform	●	●
	Glidskena	-	-
Stängningskraften kan justeras med hjälp av en justerskruv		●	-
Stängningshastigheten kan justeras med två separata ventiler	180°–15° 15°–0°	● ●	- -
Stängningshastigheten kan justeras med ventiljustering		-	●
Justerbar stängningsverkan	via armen	●	●
Öppningsbroms	självreglerande justerbar med ventil	● ●	● ●
Stängningsfördröjning justerbar med ventil		○	-
Uppställning		○	○
Vikt i kg		1,7	3,3
Mått i mm	Längd	245	293
	Totalt djup	46	47,5
	Höjd	60	60
Dörrstängare testad enligt EN 1154		●	●
CE märkning för byggprodukter		●	●
● ja - nej ○ tillval			

¹⁾ För tillämpningar som omfattar extra tunga eller breda dörrar samt dörrar som måste stängas mot vindmotstånd bör den närmast högre storleken eller en högre fjäderkraft användas.



TS 83 motsvarar de flesta erkända internationella standarder och uppfyller kraven och/eller rekommendationerna hos följande: CERTIFIRE godkänd för branddörrar; ref. CF 118

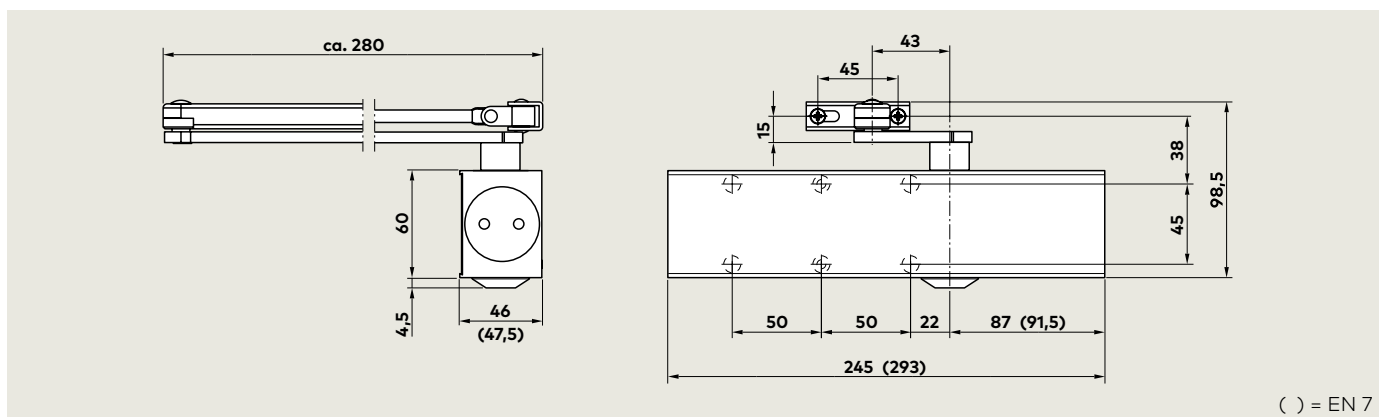

() = EN 7

Standardfunktioner och tillval

Med självreglerande öppningsbroms – modell BC/ÖD

Tack vare ett innovativt designkoncept står motståndet som bildas av detta öppningsbromssystem när dörren öppnas mer än ca 70° direkt i proportion till dörrens acceleration. Det är nästan omärkbart när dörren öppnas långsamt.

Om dörren däremot öppnas hastigt, svarar öppningsbromsen på motsvarande sätt. Och om dörren skulle kastas upp snabbt – medvetet, lättsinnigt, oavsiktligt eller på grund av en häftig vindstöt – reagerar öppningsbromsen med full kraft för att skydda väggen och dörren från skador.

Om ingen öppningsbromsfunktion krävs kan systemet helt enkelt stängas av.

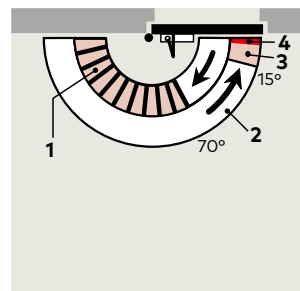

1. Självreglerande öppningsbroms
2. Fritt justerbar stängningshastighet inom intervallet 180°–15°
3. Fritt justerbar stängningshastighet inom intervallet 15°–0°
4. Justerbart stängningsområde (via arm)

Med extra fördröjd verkan – modell BC/ÖD + DC/SV

Denna modell med extra, integrerad stängningsfördröjning gör det möjligt att fördröja stängningscykeln inom ett justerbart område på 180°–70° så att funktionsnedsatta personer, föräldrar med barnvagnar och personer som bär skrymmande saker kan passera genom dörren utan problem.

Denna modell kan också användas till branddörrar.

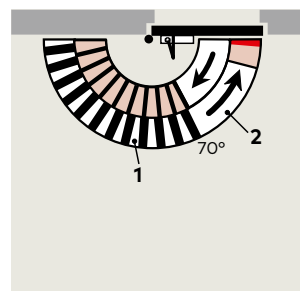
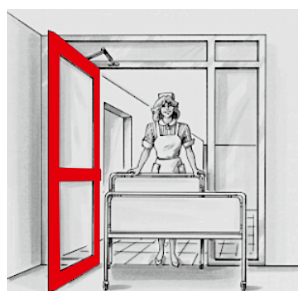

1. Justerbar stängningsfördröjning
2. Fullt kontrollerad stängning med justerbar hastighet

Med uppställning – modell med uppställningsarm

Om TS 83 kombineras med en uppställningsarm kan dörren ställas upp i lämplig vinkel (upp till ca 150°).

Uppställningsfunktionen hos uppställningsarmen i standardmodell kan enkelt aktiveras och inaktiveras genom ett enkelt tryck på en brytare.

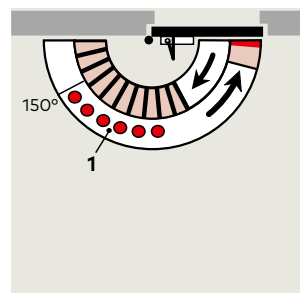

1. Uppställningsområde
- Uppställningsarmar är inte godkända för brand- och rökskyddsöppningar.**

Dörrbladsmontering, på gångjärnssidan

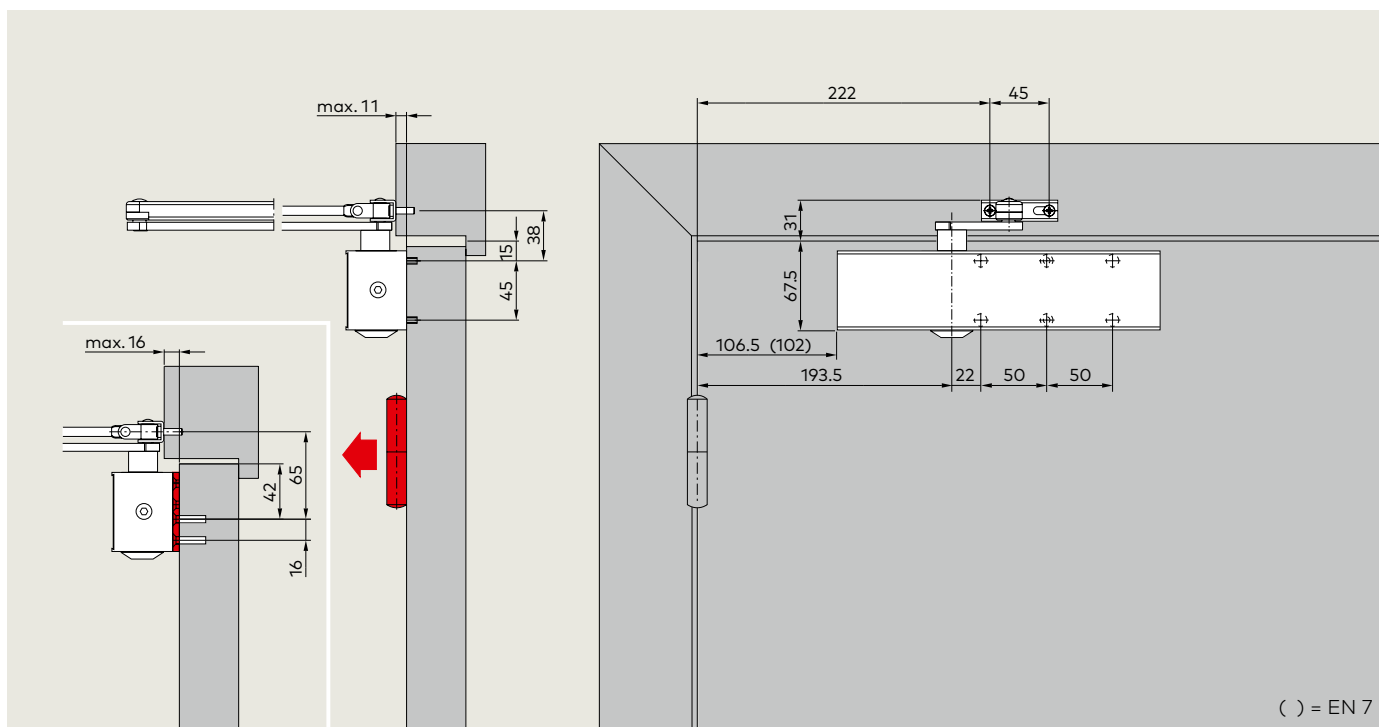

Exemplet visar vänsterhängd dörr (ISO 6); högerhängd dörr (ISO 5) spegelvänd placering

Dörrbladsmontering med uppställningsarm

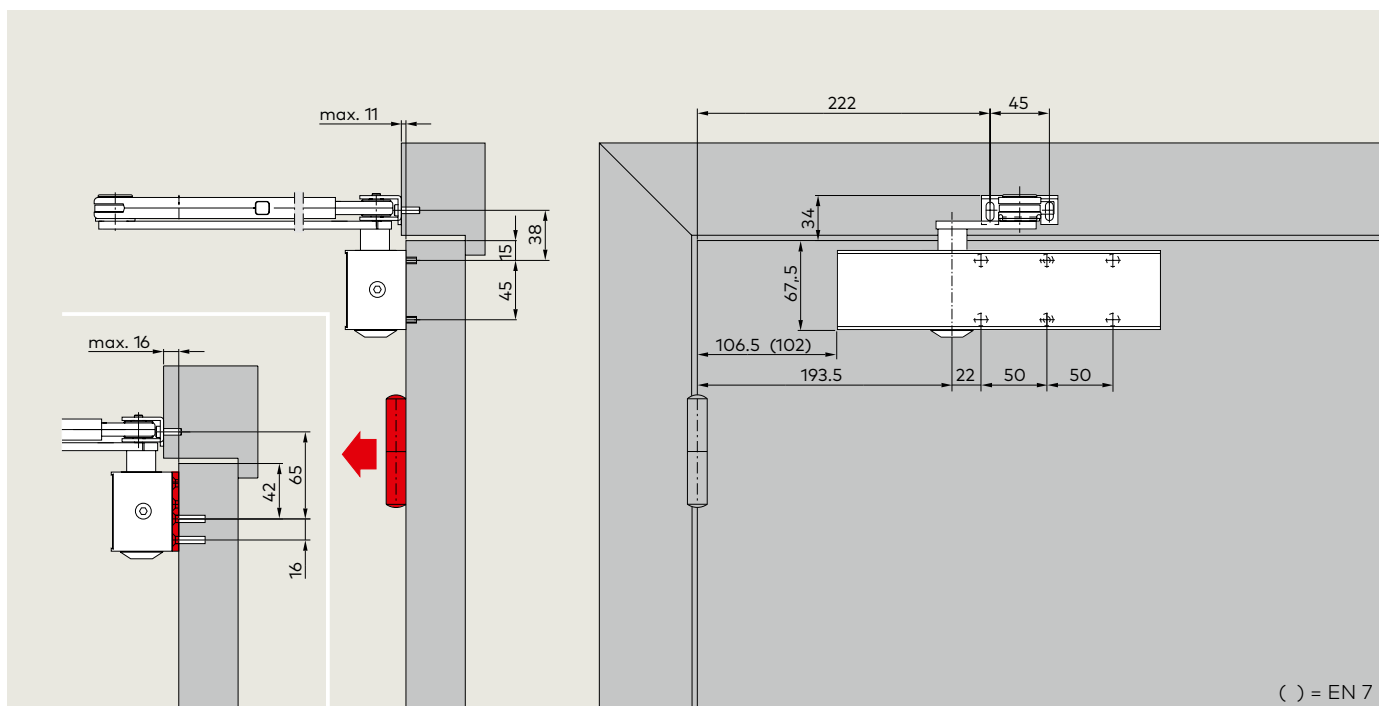

Exemplet visar vänsterhängd dörr (ISO 6); högerhängd dörr (ISO 5) spegelvänd placering

Karmmontering, på anslagssidan

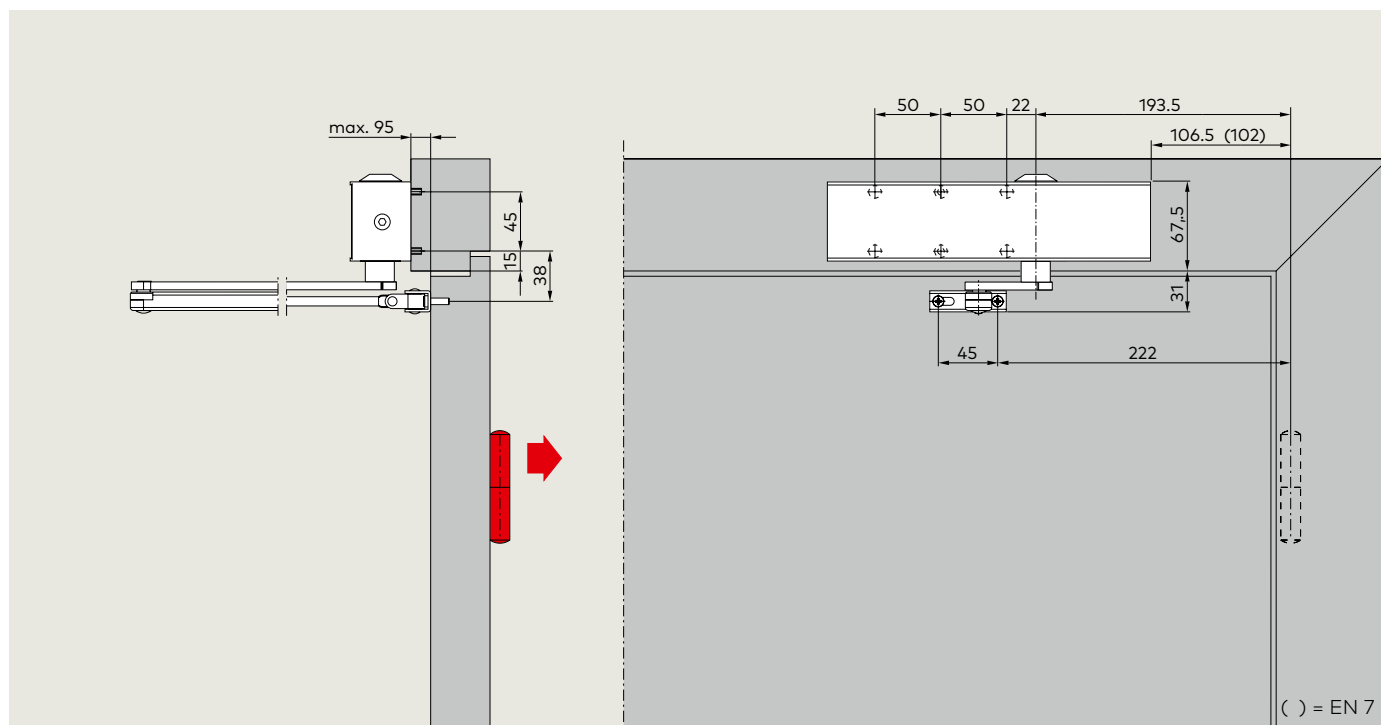

Exemplet visar vänsterhängd dörr (ISO 6); högerhängd dörr (ISO 5) spegelvänd placering

Karmmontering:

Med karmmonterad dörrstängare reagerar öppningsbromsen (beroende på karmdjup och typ av gångjärn) endast mellan 85° och 90° och den fördröjda stängningen reduceras vilket medför att dörren släpper tidigare i stängningsfasen.

Tillbehör

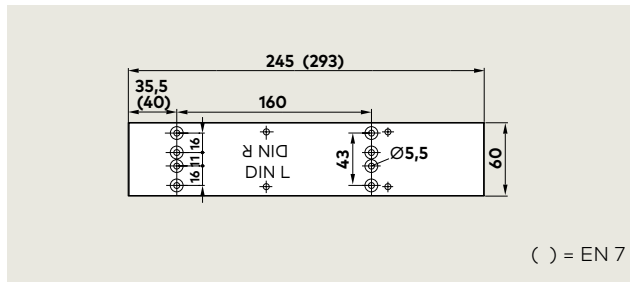
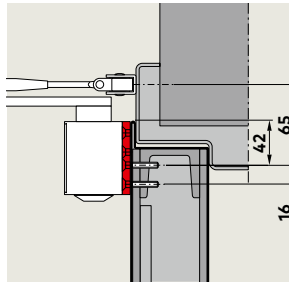

Montageplatta TS 83

För användning med brand- och rökskyddsörrar och som mellanplatta när direkt montering vid dörren inte är möjlig; med fästhålmönster enligt EN 1154, bilaga 1.

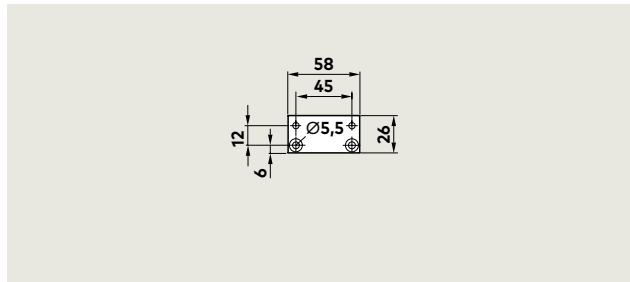
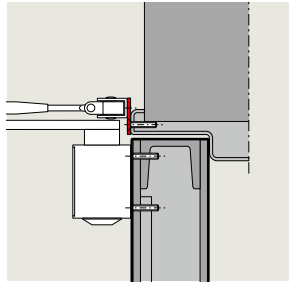

Gångjärnsplatta TS 73 V / TS 83

För montering av armfästet i speciellt smala dörrkarmar.

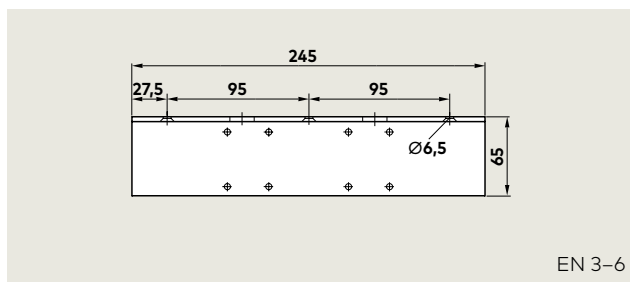
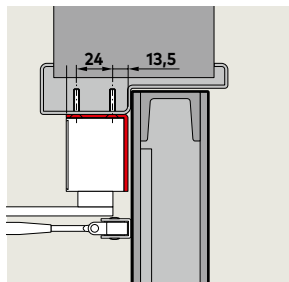

Vinkelkonsol TS 83

För montering av stängaren i karm/överstycke på anslagssidan av dörrar med djupa karmar.

På brand- och rökskyddsörrar krävs bevis på lämpligheten för den specifika dörren.

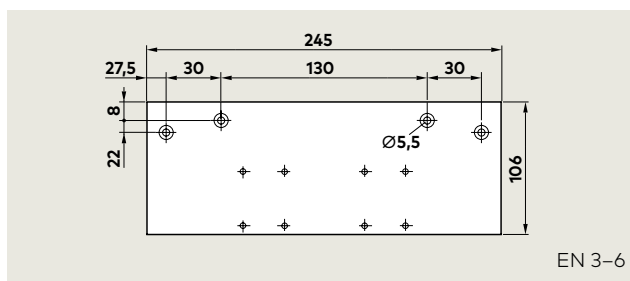
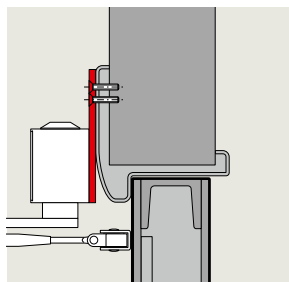

Plankonsol TS 73 V / TS 83

För installation på karm när stängaren inte kan monteras direkt.

På brand- och rökskyddsörrar krävs bevis på lämpligheten för den specifika dörren.

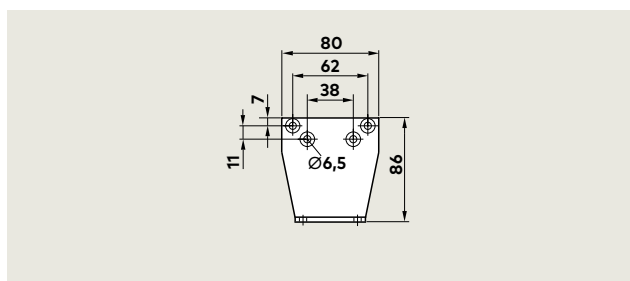
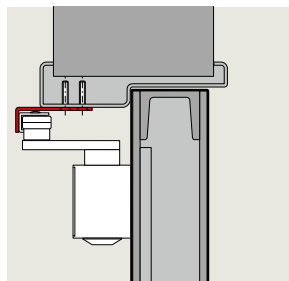

Parallellarmkonsol TS 73 V / TS 83

För parallellarmsinstallation på anslagssidan (för mått, se monteringsinstruktionerna).



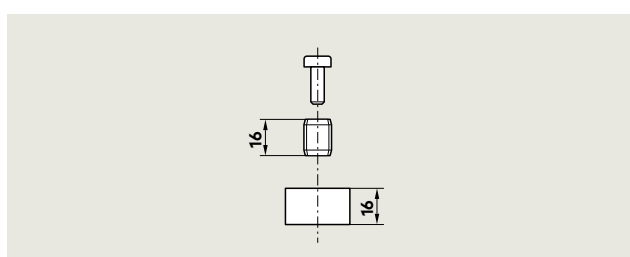
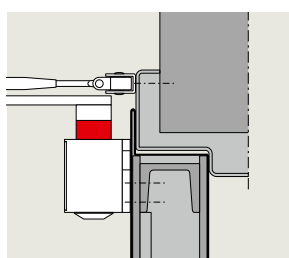





OBS, vid parallellarmsinstallation reduceras kraften i dörrstängaren från EN 3-6 till EN 3-5. På brand- och rökskyddsörrar krävs bevis på lämpligheten för den specifika dörren.

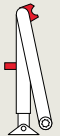
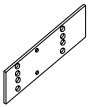

Axelförlängning TS 73 V / TS 83

För att öka avståndet mellan stängaren och armen vid kraftigt överlappande dörrar; 16 mm hög.

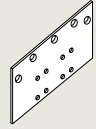
Leveransomfång och tillbehör

Stängarhus TS 83	Standard- arm	Standard- arm, korrosions- skyddad (AC)	Flatform- arm	Uppställ- ningsarm med brytare på/av	Montage- platta	Adapter- platta för armkonsol	Vinkel- konsol	Plankonsol	Parallell- armkonsol	Axelför- längning 16 mm
										
	<input type="checkbox"/> 220023xx		<input type="checkbox"/> 830001xx	<input type="checkbox"/> 220030xx	EN 3-6 380001xx EN 7 830011xx	830014xx	EN 3-6 380003xx	EN 3-6 380002xx	280066xx	83003705
Storlek EN 3-6 BC/ÖD ■ 380101xx	■ <input type="checkbox"/>	<input type="checkbox"/>	■ <input type="checkbox"/>	■ <input type="checkbox"/>	△	△	△	△	△	△
Storlek EN 3-6 BC/ÖD + DC/ SV ■ 380201xx	■ <input type="checkbox"/>	<input type="checkbox"/>	■ <input type="checkbox"/>	■ <input type="checkbox"/>	△	△	△	△	△	△
Storlek EN 3-6 BC/ÖD (AC)		<input checked="" type="checkbox"/> 38030301			△	△	△	△	△	△
Storlek EN 7 BC/ÖD ■ 830501xx	■ <input type="checkbox"/>		■ <input type="checkbox"/>	■ <input type="checkbox"/>	△	△			△	△

- Endast hus
- Endast arm
- Stängare med arm, komplett
- △ Valfritt tillbehör

xx	Färg
01	Silver
11	Vit (RAL 9016)
09	Specialfärg

* Korrosionsskyddade stängare och armar endast tillgängliga i silver (01).

Specifikationstext

TS 83 EN 3-6

Kuggstångsdörrstängare; med justerbar kraftstorlek EN 3-6, enligt EN 1154, CE-märkt, inbyggd självreglerande öppningsbroms; stängningshastigheten justerbar i två oberoende intervall och justerbar stängningsverkan. Beröringsfri.

Tillbehör

Modell

- med extra, justerbar stängningsfördröjning
- korrosionsskyddad (AC)
- med standardarm
- med flatformarm
- med uppställningsarm med brytare

Färg

- silver
- vit (liknande RAL 9016)
- specialfärg (liknande RAL)

Utförande

TS 83

TS 83 EN 7

Kuggstångsdörrstängare; med kraftstorlek EN 7, enligt EN 1154, CE-märkt, inbyggd självreglerande öppningsbroms; justerbar stängningshastighet och justerbar stängningsverkan. Beröringsfri.

Tillbehör

Modell

- med standardarm
- med flatformarm
- med uppställningsarm med brytare

Färg

- silver
- vit (liknande RAL 9016)
- specialfärg (liknande RAL)

Utförande

TS 83



www.dormakaba.com

dormakaba Sverige AB

T: 031-355 20 00
info.se@dormakaba.com
www.dormakaba.se

2020.12.11 sv Med förbehåll för eventuella fel och/eller ändringar
Translated version: WN TS83_BRO_technical-brochure_sv_0000135_01