

pextra Q

Det fleksible låssystemet

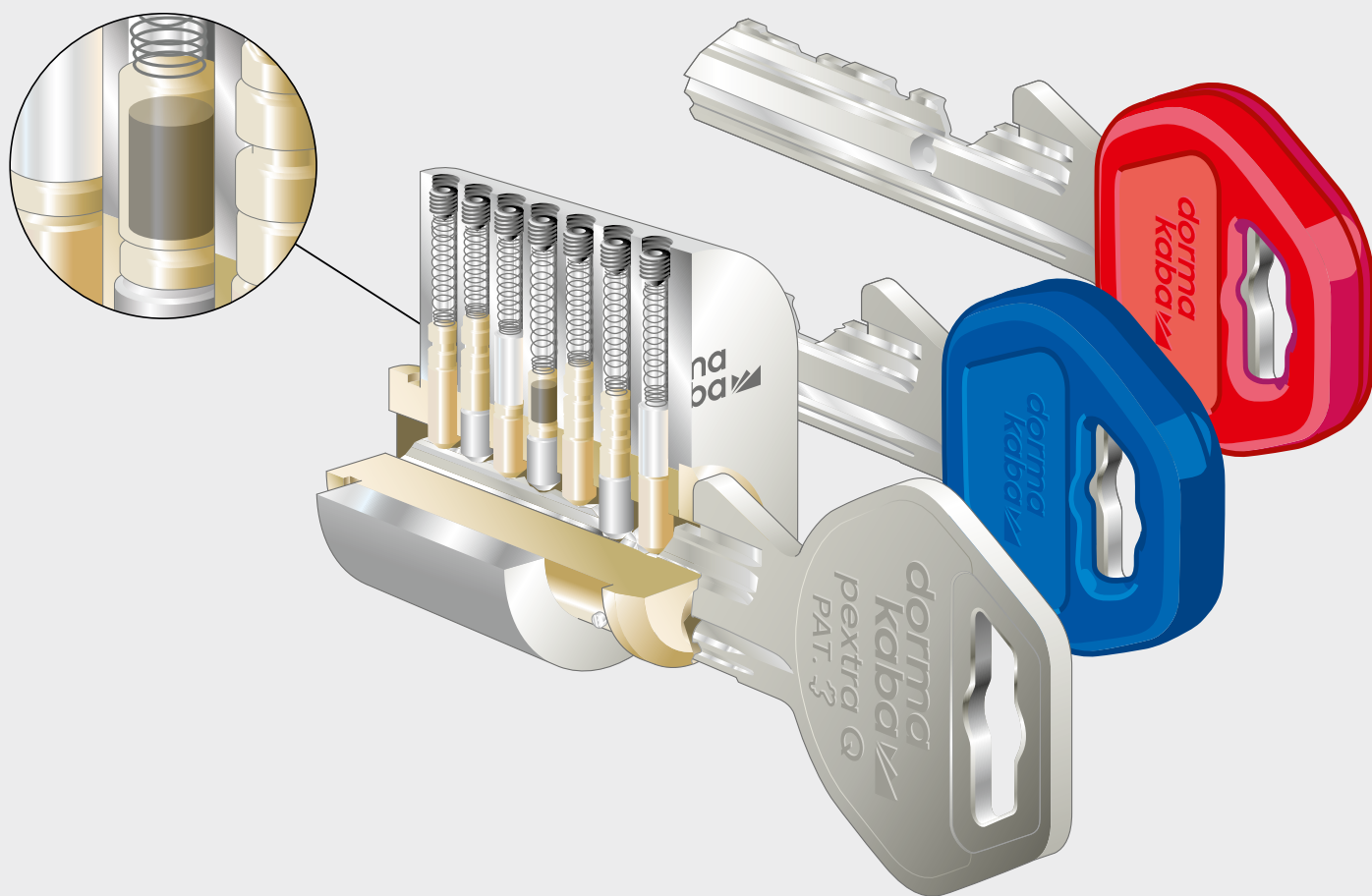

SAT – en trygg løsning for midlertidig adgang

pextra Q SAT (Secure Access Temporary) er vår mekaniske servicefunksjon – en enkel måte å gi midlertidig adgang.

Når midlertidig tilgang skal gis, setter eieren enkelt sylindere i servicemodus. I denne modusen kan servicenøkkelen åpne og låse døren fra utsiden og innsiden. Dette sikrer døren mens servicepersonellet er på stedet. Når arbeidet er ferdig, er døren forsvarlig låst fra utsiden. Servicenøkkelen fungerer kun når servicefunksjonen er aktivert. Funksjonen deaktiveres så snart den ordinære nøkkelen brukes igjen.

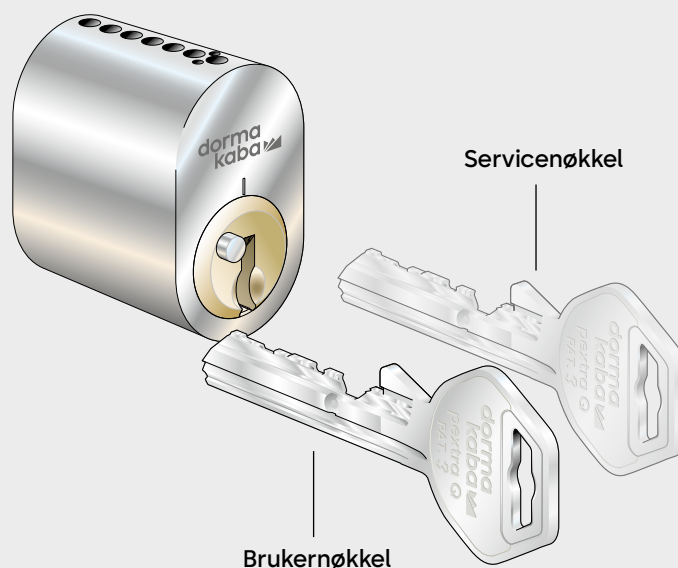

Flex – nye nøkler uten å bytte lås

pextra Q med flex-funksjon gir deg muligheten til å få nye nøkler til for eksempel leilighetsdøren din uten å måtte bytte lås. Hvis du skulle miste en nøkkelen, er det bare å bestille nye nøkler fra din lisensierte forhandler. Så snart de nye nøklene er tatt i bruk, omprogrammeres sylindere og de gamle nøklene blir ubrukelige – enklere kan det ikke bli. På denne måten unngås et kostbart låsskifte.

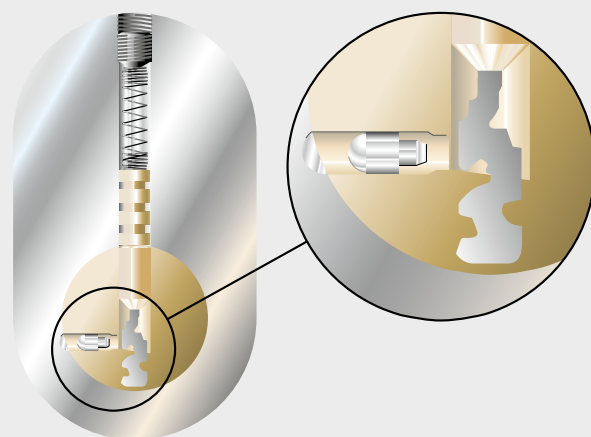
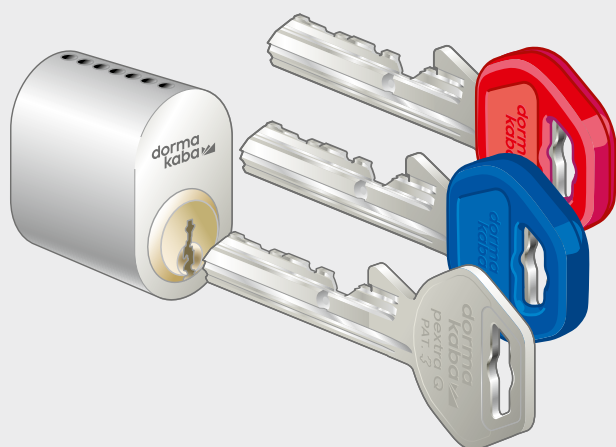

Smart funksjon for korrekt innsatt nøkkelen

pextra Q sylindere bygger på grundig utprøvd og funksjonssikker teknikk. Side-element-funksjonen er en garanti for at nøkkelen er korrekt innført for opplåsing eller låsing. Sikrer sylindere funksjoner, styrker manipulasjonsbeskyttelsen og øker levetiden.

pextra Q

Et fleksibelt låssystem med smarte valgmuligheter



pextra Q er designet for å møte markedets høye krav til beskyttelse, driftssikkerhet, totaløkonomi og lang levetid. Det brede utvalget inkluderer godkjente sylindre samt basis- og spesialsylindre for de fleste behov. I tillegg finnes det en rekke smarte valgfrie funksjoner å velge mellom for å møte dine spesifikke behov.

Godkjent låsenhet

Flere sylindertyper i pextra Q er sertifisert i henhold til SSF3522 og EN1303 og kan inngå i FG-godkjent låsenhet. Ved å kombinere en magnetisk pinne med en herdet pinne, har de også økt dirk- og sabotasjebeskyttelse.

De smarte funksjonene til pextra Q gjør det til et perfekt låssystem for flerleilighetsbygg, men det passer også perfekt i private villae og offentlige aktiviteter som kontorer, industri, skoler og helseinstitusjoner.

Patenterte nøkler og sylindere

Patenterte nøkler er juridisk beskyttet mot industriell kopiering av nøkkelemner, så lenge patentet har varighet. pextra Q er patentert fram til 2042. Det anbefales at nye låssystemer leveres med slike nøkler, fordi det er ulovlig for andre enn den opprinnelige produsenten å kopiere slike nøkler og nøkkelemner.



Mindre slitasje på sylindre og bukselommer

Fabrikklagde nøkler er produsert som standard med den spesielle «Flat pitch» som fjerner de skarpe kantene på den tradisjonelle «sirerte» nøkkelen som slites på sylindren og lommene. "Flatindelingen" gir jevn og fin bevegelse i sylindren og forlenger levetiden til både nøkkel og sylinder.

Nøkler i nikkeltestet materiale som tilvalg

pextra Q låssystem kan fås med nøkler i nikkeltestet materiale. Materialet er testet og oppfyller kravene i henhold til. DIN standard EN 1811. Nikkeltestede nøkler er et tilvalg og kan velges for samtlige nøkler i låssystemet og for enkeltnøkler til visse brukere.



Fargede nøkkelgrep for enkel identifisering

pextra Q nøkler kan utstyres med fargede nøkkelgrep som gjør det lett å skille mellom ulike nøkkeltyper eller nøkler i ulike låssystem på ett og samme nøkkelknippe. Nøkkelgrepene finnes i 11 ulike farger. Det hvite grepet er fluorescerende, noe som gjør det enklere å se i mørket.

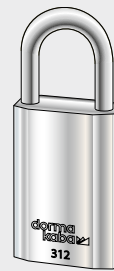

312*

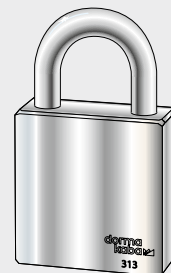

313*

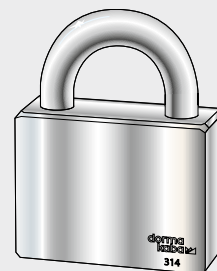

314*

Hengelås

312*

FG-godkjent og sertifisert av SBSC, klasse 2
Låsning av kjeller- og lofttboder i flerfamiliehus, innvendig låsning av gitter og dører i beskyttelsesklasse 1 og 2. I kombinasjon med sertifisert kjetting også som låsning av båter som veier mindre enn 200 kg og sykkel. Hengelåshus i forkrommet messing for "Snowman" sylinder. Stigbøyle i rustfritt stål. Leveres som standard, ikke selvlåsende med nøkkelen kun avtakbar i låst posisjon. Kan også fås selvlåsende

313*

FG-godkjent og sertifisert av SBSC, klasse 3
For intern låsning av dør og luke i beskyttelsesklasse 1, 2 og 3 og innvendig låsning av gitter i beskyttelsesklasse 3. I kombinasjon med sertifisert kjetting som låsning av motorsyklar og mopeder og båter som veier over 200 kg og båtmotorer. Hengelåshus for oval sylinder, brakett og hengelåshus i herdet stål. Ikke selvlåsende, nøkkelen kan bare fjernes i låst posisjon.

314*

FG-godkjent og sertifisert av SBSC, klasse 4
Ekstra sterke hengelåser for veldig høy sikkerhet. Egnert for låsning av containere, lagerrom, porter, etc. Hengelåshus for oval sylinder, brakett og hengelåshus i herdet stål. Ikke selvlåsende, nøkkelen kan bare fjernes i låst posisjon.

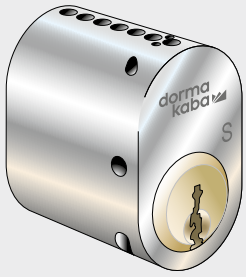

2537S*

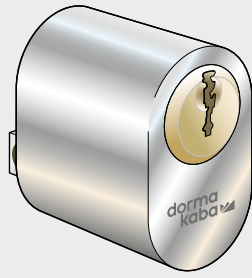

2520

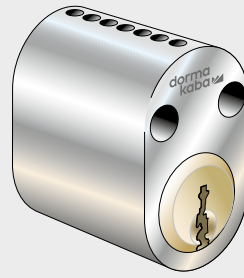

2547

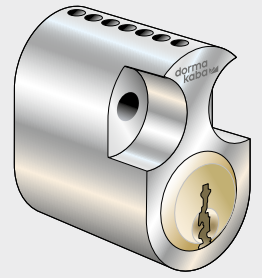

2557

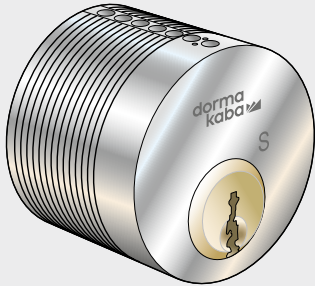

2568S*

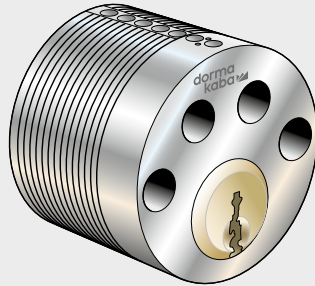

2578

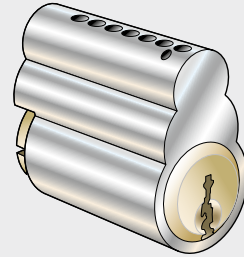

2599

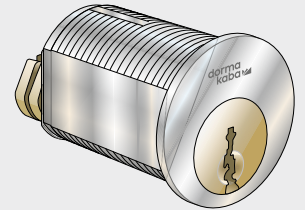

2866

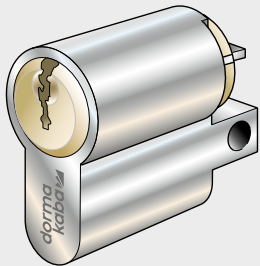

205

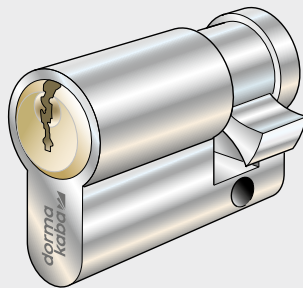

2506

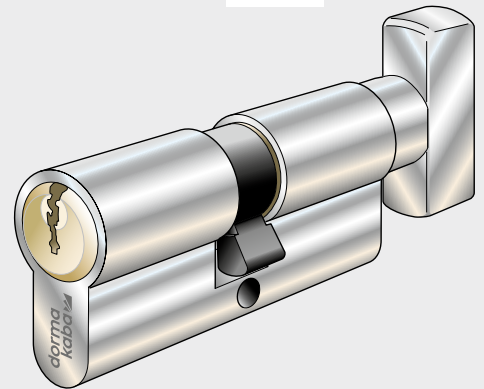

2511

Ett utvalg av de vanligste typene i pextra Q sylinderprogram.

2537S*

Oval sylinder med bakkantfeste, FG-godkjent

2520

Oval sylinder med frontfeste

2547

Oval innvendig sylinder

2557

Innvendig rokokko-sylinder

2568S*

Utvendig rund sylinder, FG-godkjent

2578

Innvendig rund sylinder

2599

Innvendig snowman-sylinder

2866

Skapsylinder

205

Enkel profil-sylinder

2506

Halv continental-sylinder

2511

Enkel continental-sylinder



* Kan inngå i Godkjent låsenhet

Vårt engasjement for bærekraft

Vi forplikter oss til å fremme en bærekraftig utvikling i hele verdikjeden vår, som samsvarer med vårt økonomiske og miljømessige samfunnsansvar med tanke på nåværende og fremtidige generasjoner.

Bærekraft på produktnivå er en viktig, fremtidsrettet tilnærming for byggebransjen. For å kunne gi kvantifiserbare opplysninger om et produkts miljøeffekter gjennom hele dets livssyklus fremstiller dormakaba miljøproduktklæringer (EDP-er), basert på helhetsvurderinger av levetiden.

www.dormakaba.com/sustainability



Vårt tilbud

Access Automation Solutions

Inngangsautomatisering
Inngangssikkerhet



Access Control Solutions

Elektronisk adgangskontroll og data
Rømningsystemer
Hotell-systemer



Access Hardware Solutions

Dørlukkere
Lås og beslag
Låssystemer



Services

Teknisk Support
Installasjon og igangkjøring
Vedlikehold og reparasjon



MKS_BRO_pextraQ-SalesFolder_NO_0001055_01
Med forbehold om tekniske endringer uten varsel
© dormakaba



dormakaba.no

dormakaba Norge AS

Tlf.: 06866

firmapost.no@dormakaba.com

www.dormakaba.no