

PHA 2000

PHB 3000

Exit Pad

Prodotti antipanico e per uscite di emergenza

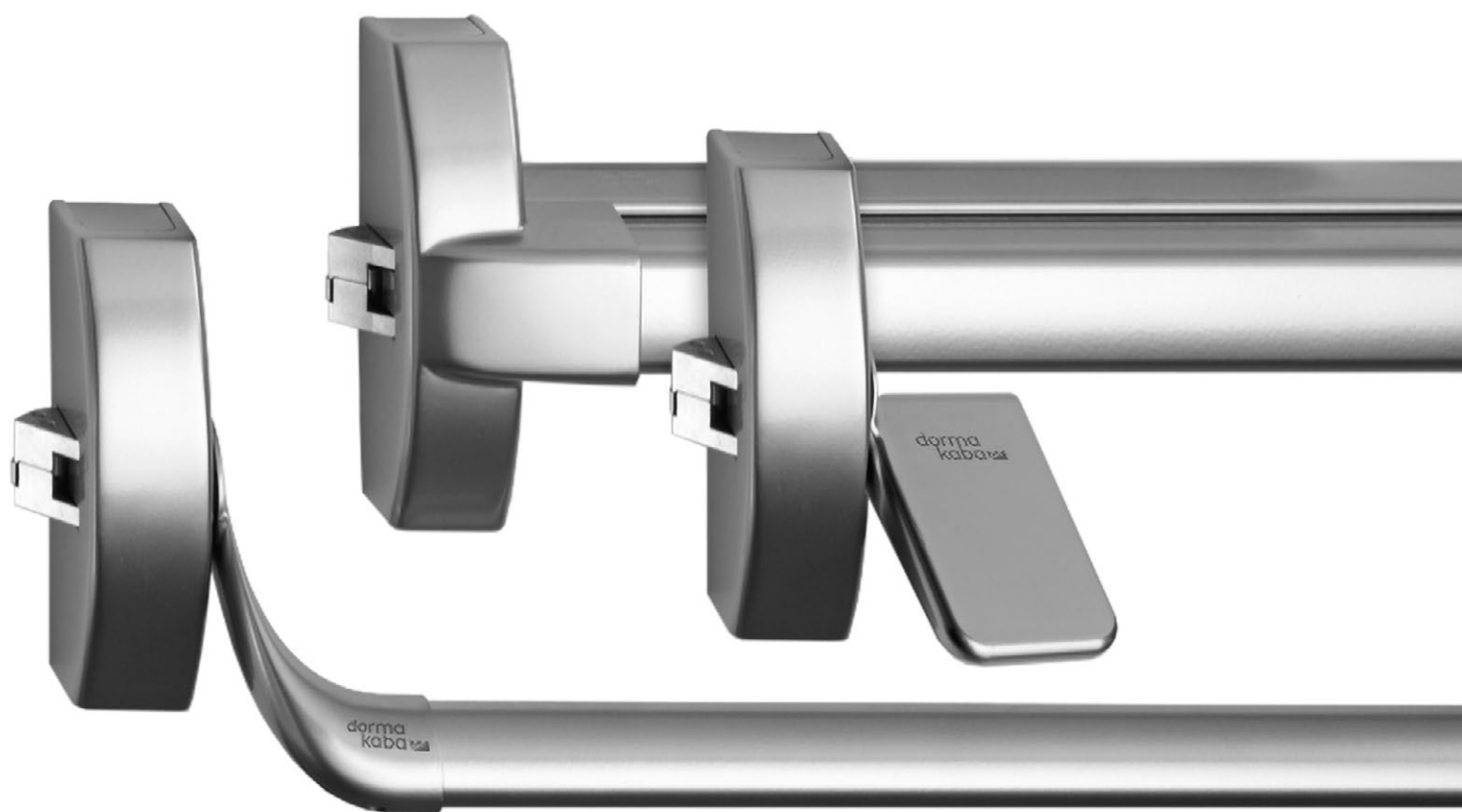

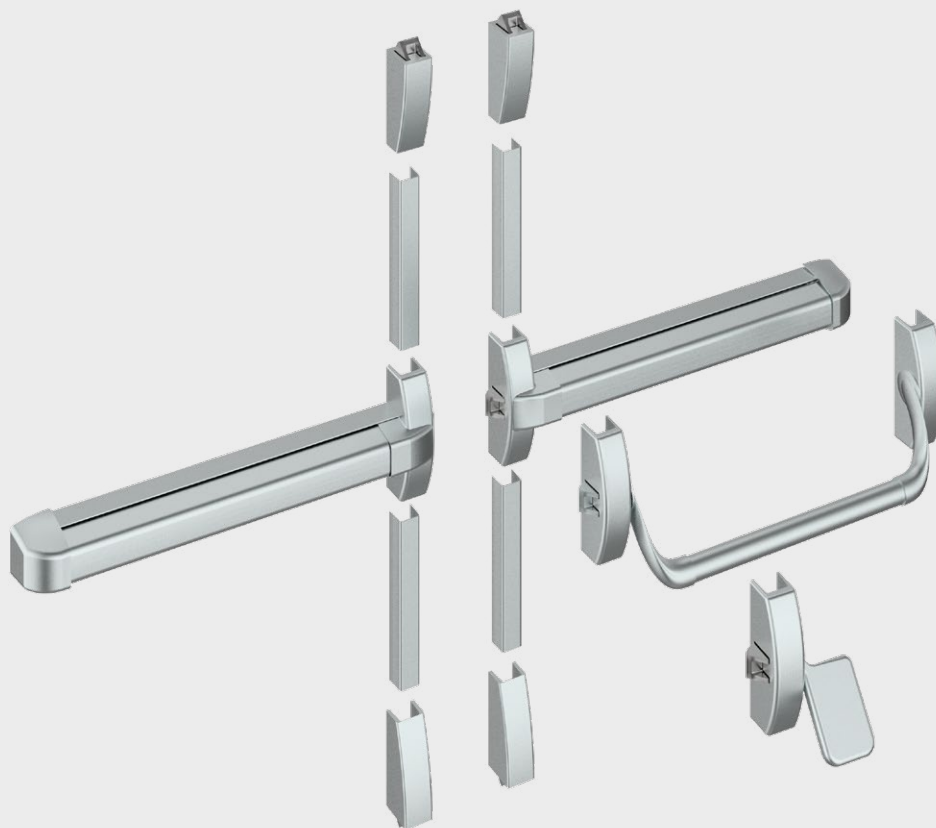

Il sistema modulare antipanico di dormakaba

PHA 2000/PHB 3000	Caratteristiche e funzioni	4
PHA 2000	Misure	6
	Applicazione e montaggio	7
PHB 3000	Misure	8
	Applicazione e montaggio	9
PHA 2000/PHB 3000	Componenti	10
Exit Pad	Caratteristiche e funzioni	16
	Misure	18
	Applicazione e montaggio	19
	Componenti	20
Glass Kit	Caratteristiche e funzioni	22
	Applicazione e montaggio	23
	Accessori	28
PH Accessories	Accessori – Applicazione e montaggio	30
	Accessori	32
PHT	Maniglie esterne/pomoli	34

Prodotti moderni e di alta qualità per le porte delle vie di fuga

Con questo sistema per porte montate su vie di fuga in cui sicurezza, affidabilità ed estetica sono requisiti imprescindibili, dormakaba offre un ampio assortimento di sistemi antipanico ad altissima qualità con chiusura orizzontale e verticale. I sistemi antipanico PHA 2000 e PHB 3000, montati sull'anta della porta, sono particolarmente indicati per le aree a traffico pubblico, dove il collegamento a una classica serratura da infilare non è desiderato o non è possibile. Negli uffici o nelle abitazioni o comunque in quegli edifici senza eccessiva presenza di pubblico, si consiglia invece l'utilizzo del sistema dormakaba Exit Pad. Ad entrambe le serie si applicano le stesse maniglie della serie dormakaba PHT. Con gli appositi accessori, le maniglie esterne PHA 2000 e PHT possono essere utilizzate anche su porte in vetro con telaio e porte tutto vetro.

EN 1125

Maniglioni antipanico con barra orizzontale

USCITA ANTIPANICO

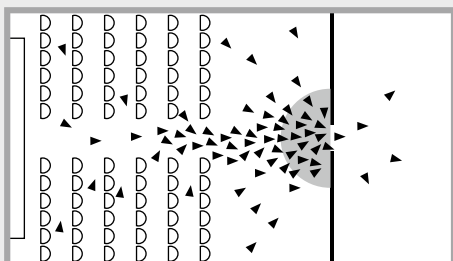

In caso di assenza nozioni di base da parte dell'utenza circa l'apertura delle porte sulle vie di fuga

EN 179

Uscite di emergenza con piastra a spinta

NESSUNA USCITA ANTIPANICO

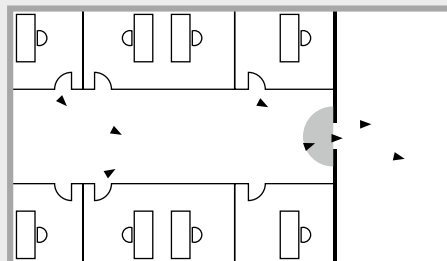

In presenza di nozioni di base da parte dell'utenza circa l'apertura delle porte sulle vie di fuga

PHA 2000

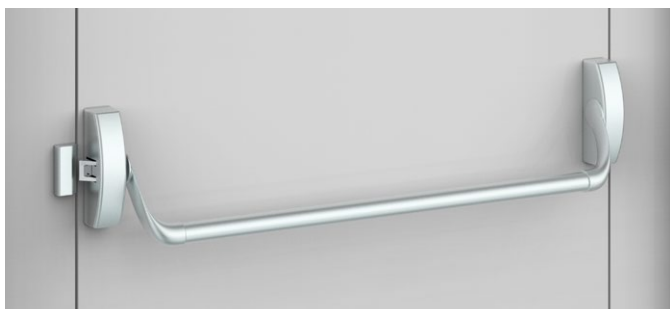

PHB 3000



Exit Pad



F Certificazioni

I dispositivi di emergenza dormakaba delle serie Exit Pad sono omologati e certificati conformemente alla Norma EN 179. Tutti i prodotti sono conformi all'appendice ZA della Norma 179 e sono pertanto autorizzati ad esporre il marchio di conformità.

F Certificazioni

I prodotti antipanico dormakaba delle serie PHA 2000 e PHB 3000 sono omologati e certificati conformemente alla Norma EN 1125. Tutti i prodotti sono conformi all'appendice ZA della Norma 1125 e sono pertanto autorizzati ad esporre il marchio di conformità.

PHA 2000/PHB 3000

Maniglioni Antipanico adatti a soddisfare tutti i tipi di aperture

Con la serie PHA 2000 Crossbar e/o con la serie PHB 3000 Pushbar e con le maniglie esterne per uso universale PHT, dormakaba offre un sistema antipanico che può trovare applicazione sia su porte con profilo sottile sia anche su porte con anta in legno.

La chiusura con scrocco a catenaccio di notevole larghezza si innesta nella bocchetta normalmente montata sul telaio. In questo modo si garantisce una perfetta chiusura della porta e nello stesso tempo estrema facilità di montaggio.

Vantaggi

Per il commerciante

- Riduzione dei costi di stoccaggio in magazzino in virtù della modularità del sistema.
- Esecuzione DIN destra e sinistra, reversibilità.
- Utilizzo universale di maniglie o pomoli della Serie PHT.

Per l'installatore

- Facile da montare.
- Facile da adattare alle diverse larghezze e altezze delle porte.

Per il progettista

- Chiusure antipanico orizzontali e verticali.
- Maniglie esterne o pomoli design dormakaba
- Sistema conforme alla normativa di riferimento con relativo certificato.
- Funzioni elettrificate per usi speciali.

Per l'utente finale

- Immediatezza di utilizzo.
- Lunga durata grazie all'eccellente qualità.
- Incontro elettrico universale.

Dati e caratteristiche	PHA 2000			PHB 3000		
	1-punto	2-punto	3-punto	1-punto	2-punto	3-punto
Sistema modulare	●	●	●	●	●	●
Standard (non espandibile)	–	●	–	●	–	–
Porte standard (anta singola / anta doppia)	●	●	●	●	●	●
Porte tagliafuoco e tagliafumo (anta singola / anta doppia) F	●	●	●	●	●	●
Porte in vetro	●	●	●	–	–	–
Larghezza anta						
≤ 1.000 mm	●	●	●	●	●	●
≤ 1.300 mm	●	●	●	●	●	●
Altezza anta						
≤ 2.270 mm	–	●	●	–	●	●
≤ 3.400 mm ¹⁾	–	●	●	–	●	●
Peso massimo dell'anta in kg.	200	200	200	200	200	200
Non-handed design	●	●	●	●	●	●
Fermo a giorno ²⁾	●	●	●	●	●	●
Meccanismo antieffrazione						
per porte standard	–	–	–	–	–	–
per porte tagliafuoco e tagliafumo	●	●	●	●	●	●
Sblocco tramite incontro elettrico	○	○	○	○	○	○
Controllo elettrico di stato su maniglione antipanico	○	○	○	○	○	○
Maniglie e pomoli esterni serie PHT						
Per porte tagliafuoco e tagliafumo standard	●	●	●	●	●	●
Per porte con anta fino ad uno spessore di 60 mm						
Prolunga e viti per porte con anta di spessore compreso tra 60 – 105 mm	○	○	○	○	○	○
Certificazione EN 1125	●	●	●	●	●	●
Marchio CE per prodotti da costruzione	●	●	●	●	●	●

● si – no ○ Opzionale

¹⁾ La normativa EN 1125 prevede un'altezza massima dell'anta pari 2500 mm.

²⁾ Meccanismo di fermo a giorno non applicabile su porte tagliafuoco e tagliafumo.

F Certificazioni

I maniglioni antipanico PHA 2000 contrassegnati con **F** sono omologati per l'applicazione su porte tagliafuoco e tagliafumo. In alcuni paesi è inoltre richiesta la certificazione di approvazione per la porta tagliafuoco e tagliafumo in combinazione con il maniglione antipanico dormakaba: consultare le normative locali.

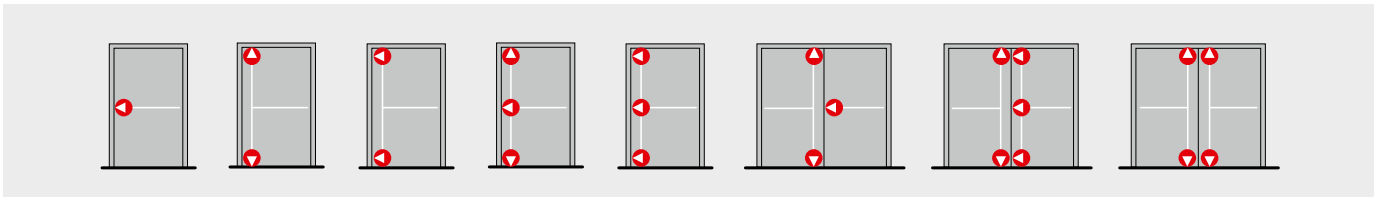

Sistema modulare antipanico

PHA 2000

1 Punto di chiusura

PHB 3000

2 / 3 Punti di chiusura

+

+

PHT

Meccanismo antieffrazione

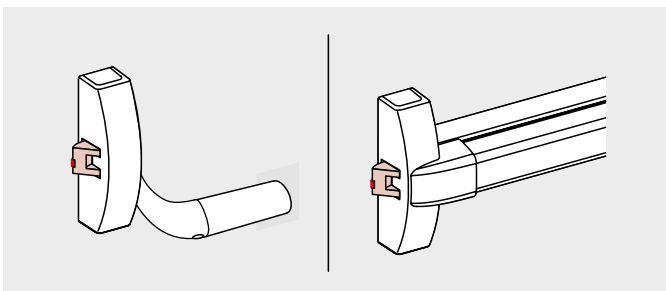

Il meccanismo impedisce a persone non autorizzate di far arretrare lo scrocco quando la porta è chiusa.

Fermo a giorno

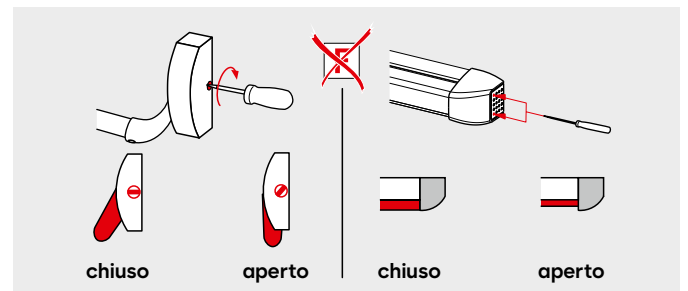

Se il meccanismo viene attivato, lo scrocco viene arretrato e bloccato: a questo punto la porta e' sempre apribile dall'esterno.

PHA 2000

Punto di chiusura singolo

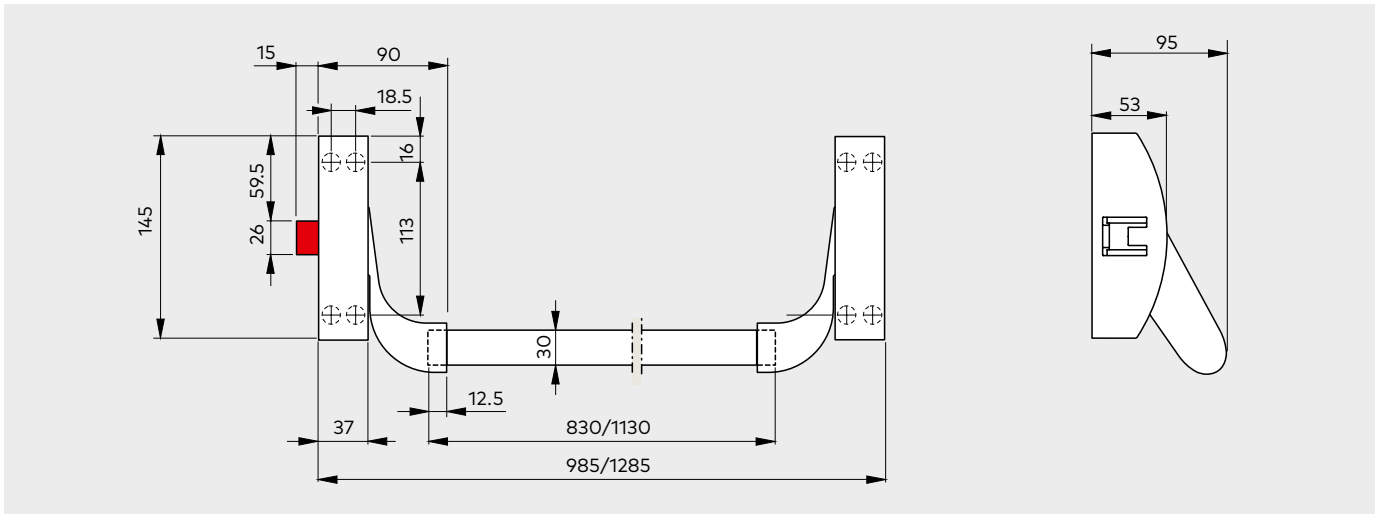

2/3-punti di chiusura

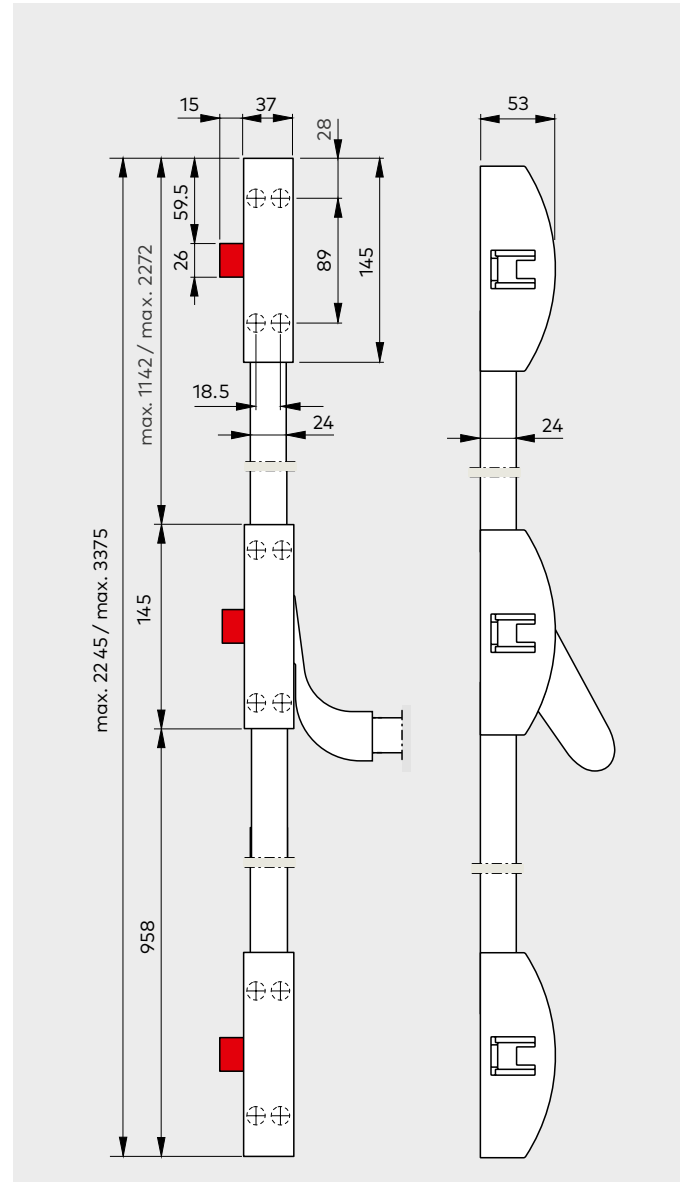
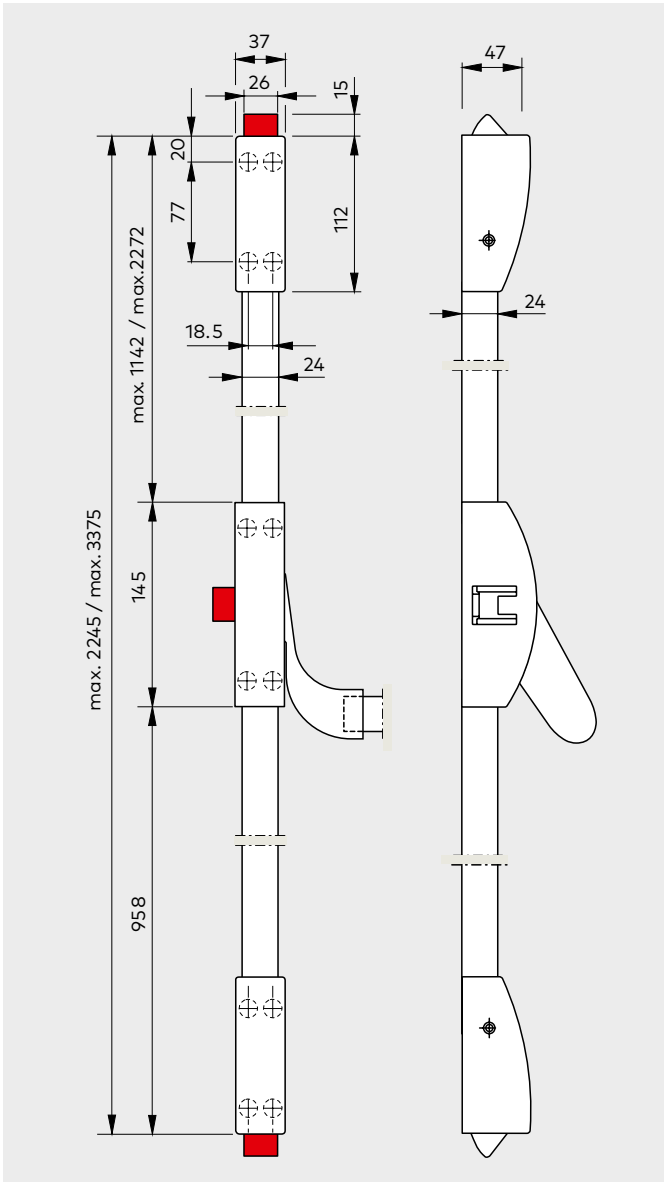

Applicazioni e montaggio

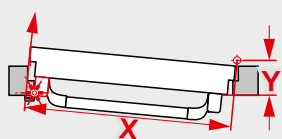
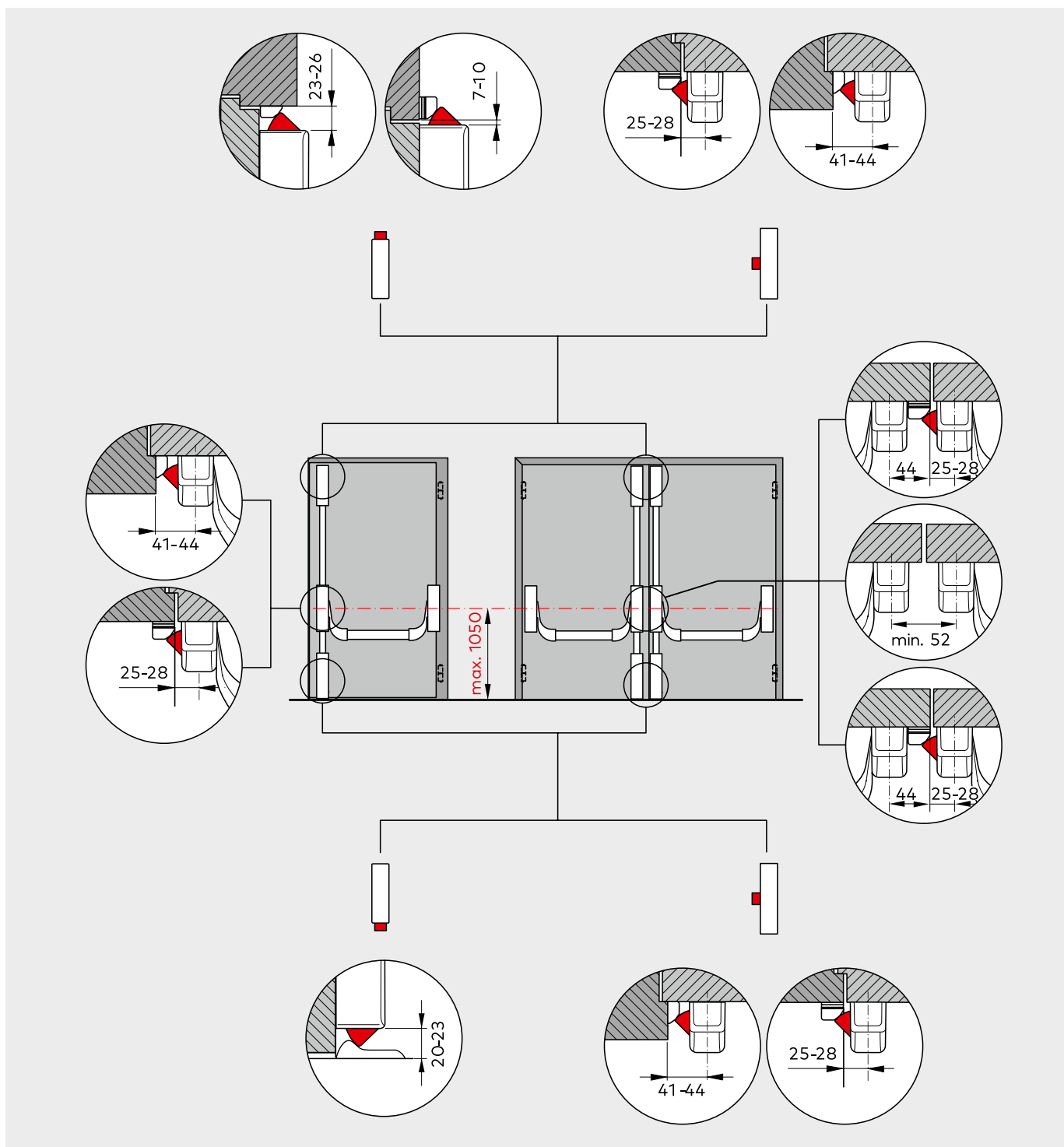

Avvertenze

In caso di ante con dimensioni ridotte (larghezza della porta $X < 1000$ mm in concomitanza con una distanza della cerniera $Y > 90$ mm), il maniglione antipanico non può essere installato secondo le misure standard. Su richiesta, dormakaba invia le relative istruzioni di montaggio.

PHB 3000

Punto di chiusura singolo

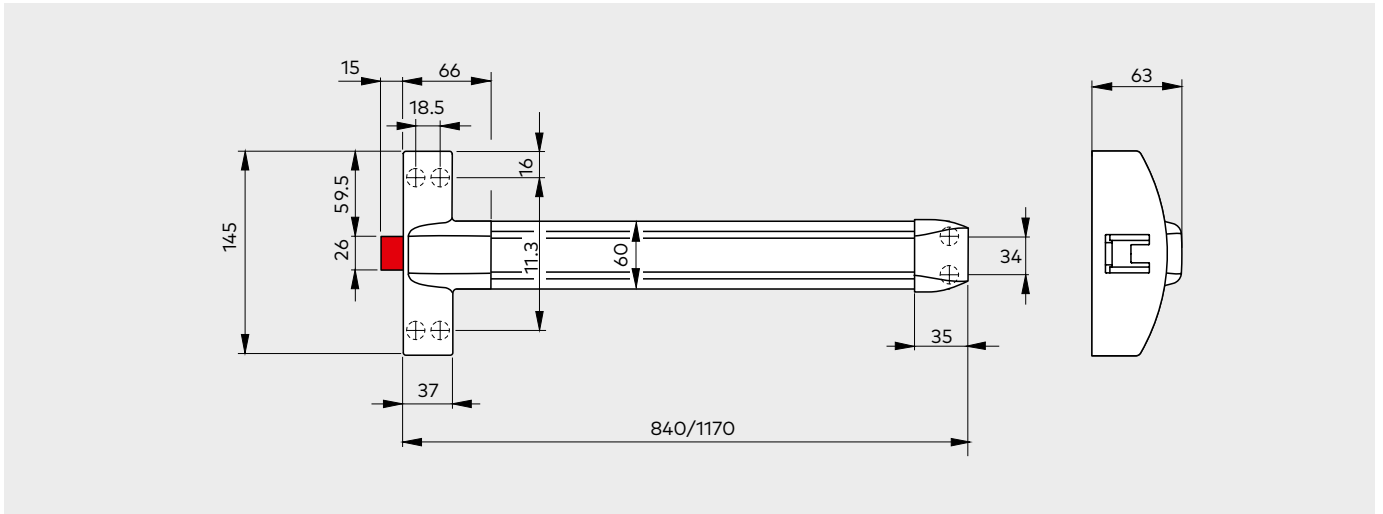

2/3-Punti di chiusura

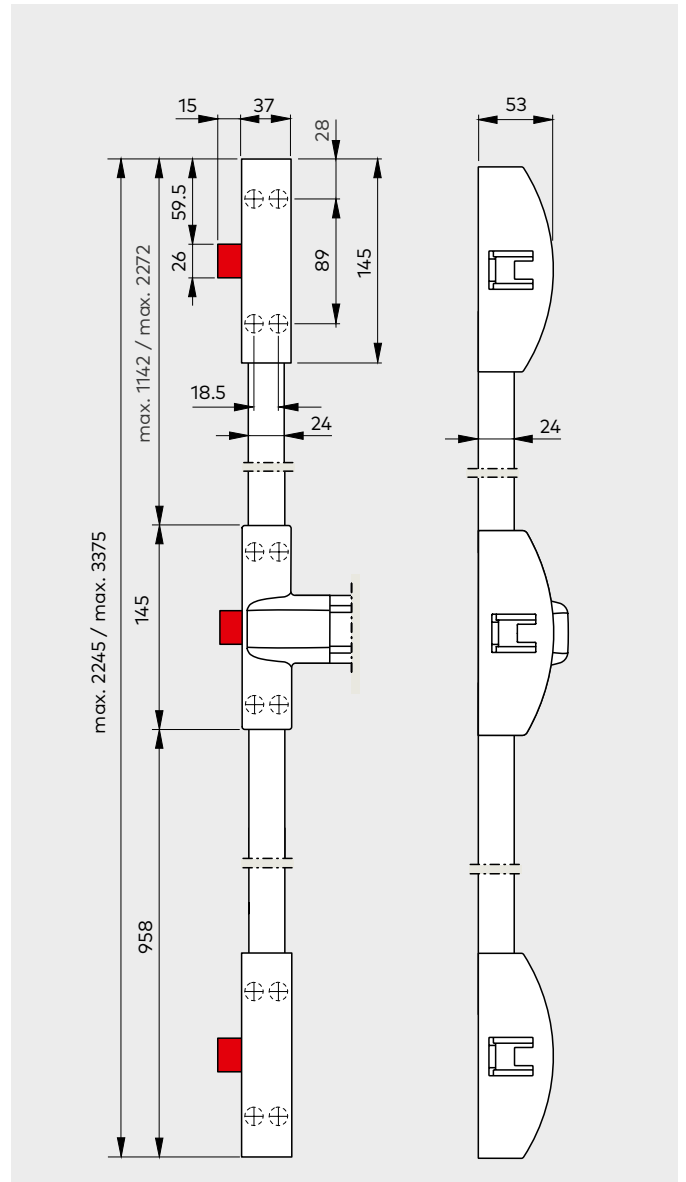
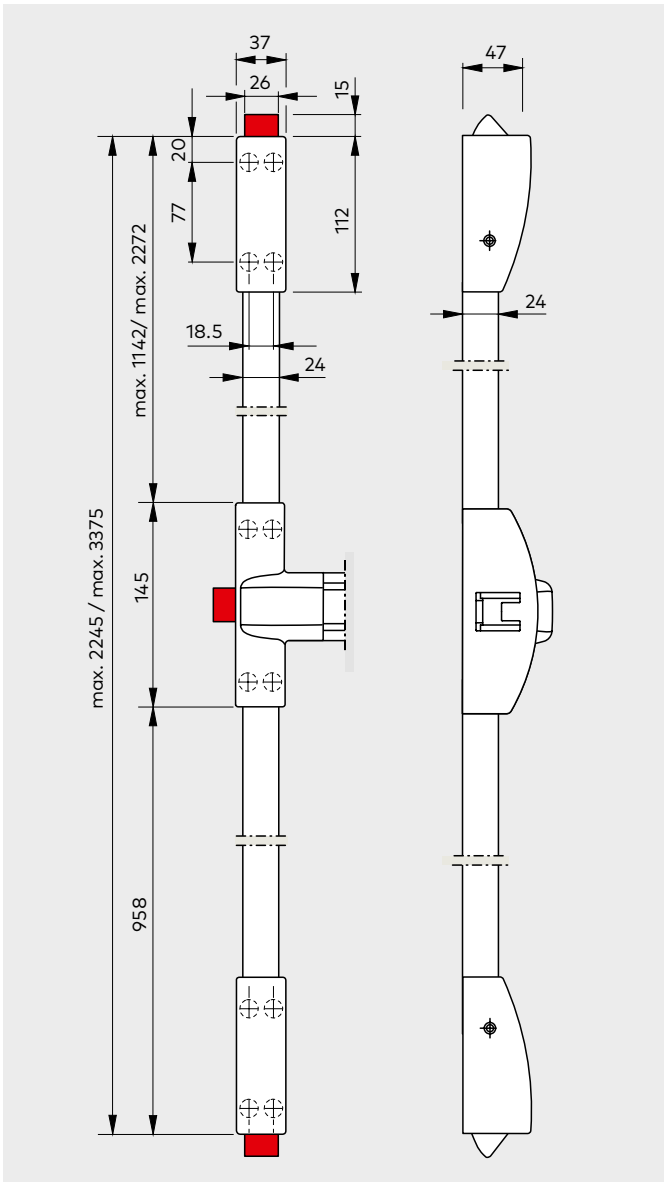

Applicazioni e montaggio

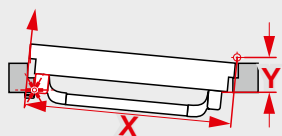
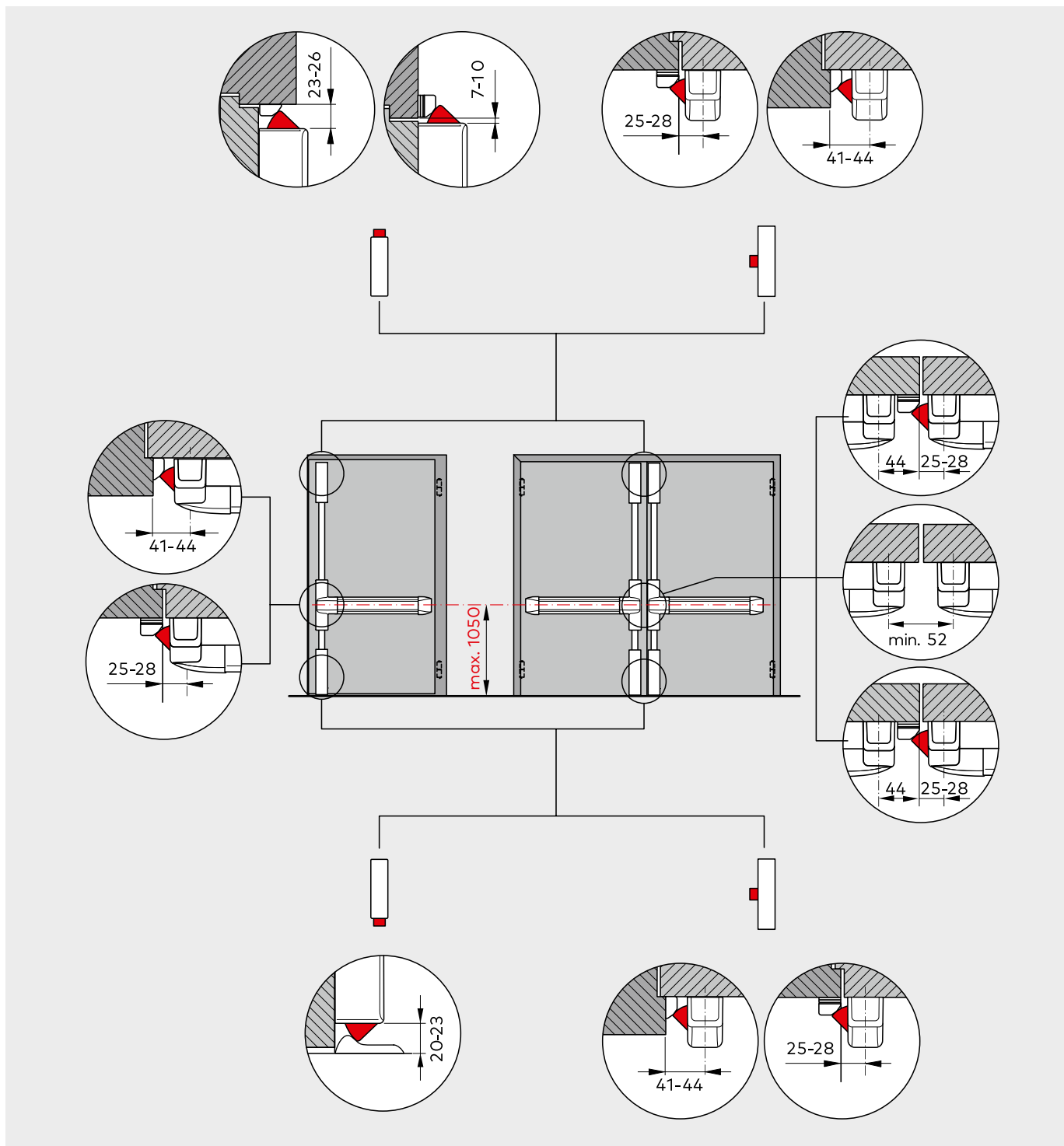

Avvertenze

In caso di porte con dimensioni ridotte (larghezza della porta $X < 1000$ mm in concomitanza con una distanza della cerniera $Y > 90$ mm), il maniglione antipanico non può essere installato secondo le misure standard.

Su richiesta, dormakaba invia le relative istruzioni di montaggio.

PHA 2000/PHB 3000

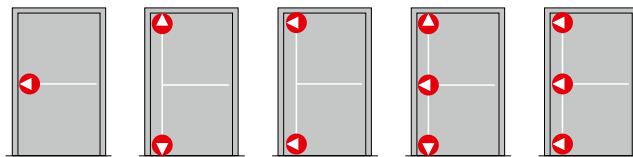

Componenti per porte ad anta singola

Porte standard	Modulare		2101	●	●	●	●	●
	Standard		2201		○	○		
			2104/05	●	●	●	●	●
	Modulare		3102/03	●	●	●	●	●
	Standard		3101		○			
			PHX 04/05		●	●	●	●
			PHX 02		●		●	
		PHX 06			●		●	
Porte tagliafuoco e tagliafumo F	Modulare		2102	●	●	●	●	●
	Standard		2201		○	○		
			2104/05	●	●	●	●	●
	Modulare		3104/05	●	●	●	●	●
			PHX 04/05		●	●	●	●
			PHX 03		●		●	
			PHX 07			●		●

● si ○ Ozionale
Per maniglie vedere pagina 34

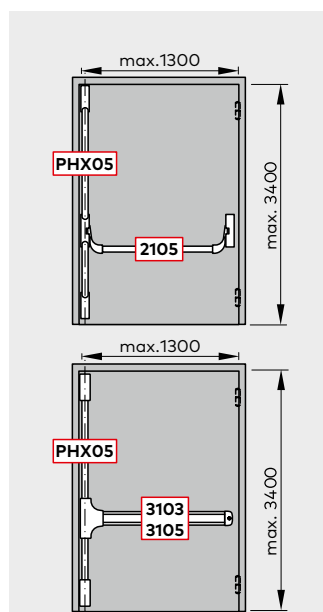
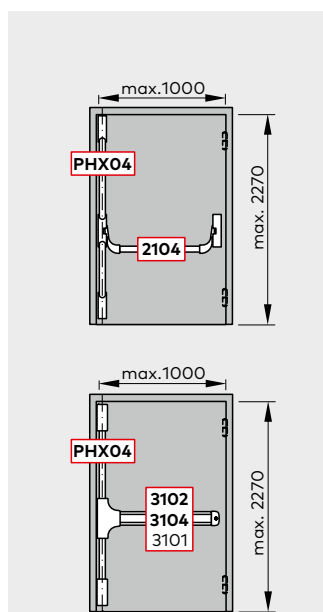

F Certificazioni

I maniglioni antipanico dormakaba PHA 2000/PHB 3000 contrassegnati con **F** sono omologati per l'applicazione su porte tagliafuoco e tagliafumo. In aggiunta è richiesta la certificazione delle porte tagliafuoco e tagliafumo da utilizzare.

I prodotti antipanico della serie dormakaba PHA 2000/PHB 3000 sono certificati CE.

Porte con battuta

Porte senza battuta

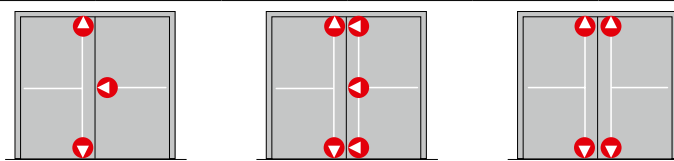

Componenti per porte ad anta doppia

			Anta fissa	Anta pedonale	Anta fissa	Anta pedonale	Anta fissa	Anta pedonale
Porte standard	Modulare	2101	●	●	●	●	●	●
	Standard	2201	○		○		○	○
		2104/05	●	●	●	●	●	●
	Modulare	3102/03	●	●	●	●	●	●
	Standard	3101		○				○
		PHX 04/05	●		●	●	●	●
		PHX 02	●		●		●	●
	PHX 06				●			
Porte tagliafuoco e tagliafumo F	Modulare	2102	●	●	●	●	●	●
	Standard	2201	○		○		○	○
		2104/05	●	●	●	●	●	●
	Modulare	3104/05	●	●	●	●	●	●
		PHX 04/05	●		●	●	●	●
		PHX 03	●		●		●	●
		PHX 07				●		

● si ○ Opzionale
Per maniglie vedere pagina 34

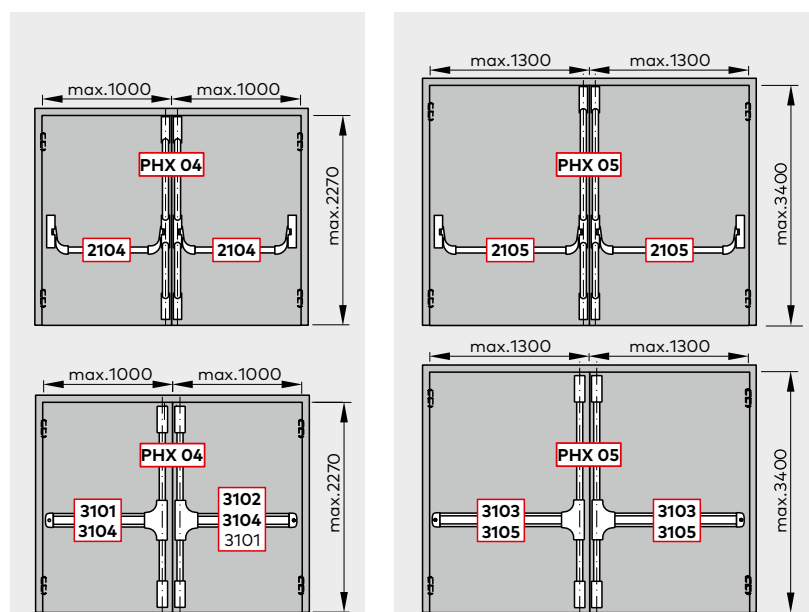

Avvertenze

Secondo la norma EN 1125 la lunghezza della barra di azionamento deve corrispondere almeno al 60% della larghezza della porta. Le porte superiori a 2500 mm non rientrano nell'ambito della norma EN 1125.



PHA 2000

Testi per capitolati e bandi di gara

Articolo Nr.

PHA 2000

Sistema di chiusura per porta antipanico omologato secondo la Norma EN 1125 per porte con larghezza fino a 1300 mm e altezza fino a 2270 mm o fino a 3400 mm (con h > 2500 mm fuori normativa), versione reversibile DIN-SX e DIN-DX. Possibilità di sblocco elettrico tramite incontro elettrico. Tutti i prodotti della Serie PHA 2000 sono certificati CE.

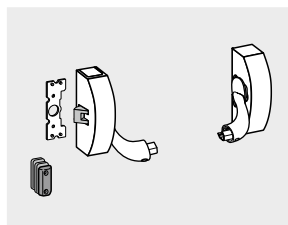

PHA 2101

Chiusura a 1 punto modulare per porte standard senza meccanismo antieffrazione, con meccanismo di "fermo a giorno". Scrocco in pressofusione di zinco, blocco chiusura in zinco con piastre distanziali, piastre di montaggio in plastica.

- colore argentato
- nero
- bianco

35014 21011001
35014 21011002
35014 21011010

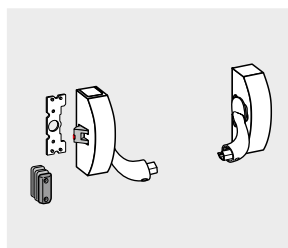

PHA 2102

Chiusura a 1 punto modulare per porte tagliafuoco e tagliafumo con meccanismo antieffrazione e meccanismo di "fermo a giorno". Scrocco in pressofusione di acciaio, blocco chiusura in acciaio con piastre distanziali, piastre di montaggio in plastica.

- colore argentato
- nero
- bianco
- finitura in acciaio inox

35014 21021001
35014 21021002
35014 21021010
35014 21021004

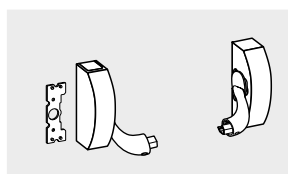

PHA 2201

Solo chiusura a 2 punti con meccanismo di "fermo a giorno". Piastre di montaggio in plastica.

- colore argentato
- nero
- bianco

35014 22011001
35014 22011002
35014 22011010

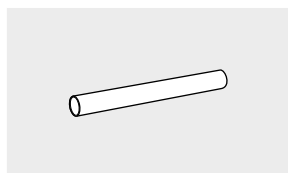

PHA 2104

Barra orizzontale 830 mm (per porte con larghezza fino a 1000 mm).

- colore argentato
- rosso
- nero
- bianco

35014 21040001
35014 21040002
35014 21040019
35014 21040010

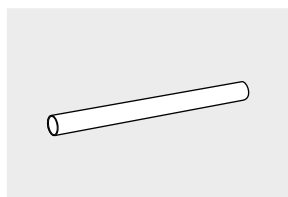

PHA 2105

Barra orizzontale 1130 mm (per porte con larghezza fino a 1300 mm).

- colore argentato
- rosso
- nero
- bianco
- finitura in acciaio inox

35014 21050001
35014 21050002
35014 21050019
35014 21050010
35014 21050004

Per altri accessori, come per es. blocco chiusura regolabile, incontro elettrico o microinterruttori, vedere pag. 32.



PHB 3000

Testi per capitolati e bandi di gara

Articolo Nr.

PHA 3000

Sistema di chiusura per porta antipanico omologato secondo la Norma EN 1125 per porte con larghezza fino a 1300 mm e altezza fino a 2270 mm o fino a 3400 mm (con h > 2500 mm fuori normativa), versione reversibile DIN-SX e DIN-DX. Possibilità di sblocco elettrico tramite incontro elettrico. Tutti i prodotti della Serie PHB 3000 sono certificati CE.

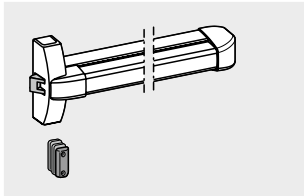

PHB 3101

Chiusura a 1 punto standard per porte standard con larghezza fino a 1000 mm, senza meccanismo antieffrazione, con meccanismo di "fermo a giorno". Scrocco in pressofusione di zinco, blocco chiusura in acciaio con piastre distanziali.

- colore argentato
- bianco

35014 31011001
35014 31011010

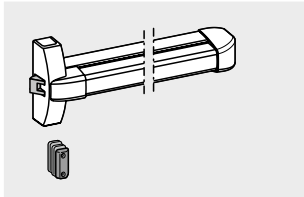

PHB 3102

Chiusura a 1 punto modulare per porte standard con larghezza fino a 1000 mm, senza meccanismo antieffrazione, con meccanismo di "fermo a giorno". Scrocco in pressofusione di zinco, blocco chiusura in acciaio con piastre distanziali.

- colore argentato
- bianco

35014 31021001
35014 31021010

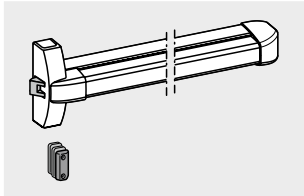

PHB 3103

Chiusura a 1 punto modulare per porte standard con larghezza fino a 1300 mm, senza meccanismo antieffrazione, con meccanismo di "fermo a giorno". Scrocco in pressofusione di zinco, blocco chiusura in acciaio con piastre distanziali.

- colore argentato
- bianco

35014 31031001
35014 31031010

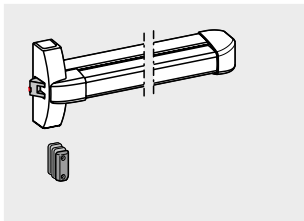

PHB 3104 F

Chiusura a 1 punto modulare per porte tagliafuoco e tagliafumo con larghezza fino a 1000 mm, con meccanismo antieffrazione e meccanismo di "fermo a giorno". Scrocco in acciaio, blocco chiusura in acciaio con piastre distanziali.

- colore argentato
- bianco
- finitura in acciaio inox

35014 31041001
35014 31041010
35014 31041004

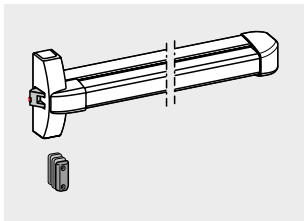

PHB 3105 F

Chiusura a 1 punto modulare per porte tagliafuoco e tagliafumo con larghezza fino a 1300 mm, con meccanismo antieffrazione e meccanismo di "fermo a giorno". Scrocco in acciaio, blocco chiusura in acciaio con piastre distanziali.

- colore argentato
- bianco
- finitura in acciaio inox

35014 31051001
35014 31051010
35014 31051004

PHA 2000 / PHB 3000

Testi per capitolati e bandi di gara

Articolo Nr.

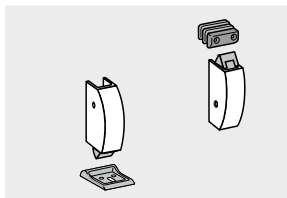

PHX 02

Chiusura superiore ed inferiore, senza meccanismo antieffrazione. Scrocco in pressofusione di zinco, blocco chiusura superiore in zinco, con piastre distanziali; blocco chiusura inferiore in acciaio.

- colore argentato
- nero
- bianco

35014 22021001
35014 22021002
35014 22021010

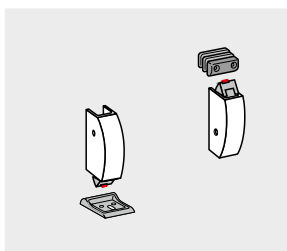

PHX 03 **F**

Chiusura superiore ed inferiore per porte tagliafuoco e tagliafumo con meccanismo antieffrazione. Scrocco in acciaio, blocco chiusura superiore in acciaio con piastre distanziali. Blocco chiusura inferiore in acciaio.

- colore argentato
- nero
- bianco
- finitura acciaio inox

35014 22031001
35014 22031002
35014 22031010
35014 22031004

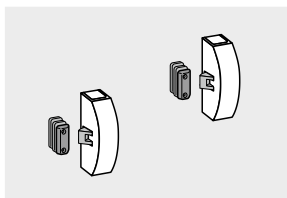

PHX 06

Chiusura superiore ed inferiore con scrocco orizzontale, senza meccanismo antieffrazione. Scrocco in pressofusione di zinco, blocchi chiusura in acciaio, con piastre distanziali.

- colore argentato
- nero
- bianco

35014 22061001
35014 22061002
35014 22061010

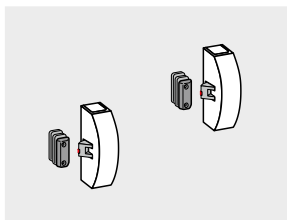

PHX 07 **F**

Chiusura superiore ed inferiore con scrocco orizzontale per porte tagliafuoco e tagliafumo, con meccanismo antieffrazione. Scrocco in acciaio, blocchi chiusura in acciaio, con piastre distanziali.

- colore argentato
- nero
- bianco
- finitura acciaio inox

35014 22071001
35014 22071002
35014 22071010
35014 22071004

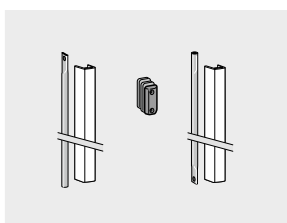

PHX 04 **F**

Corredo aste di giunzione con profili di copertura per porte alte fino a 2270 mm. Blocco chiusura in acciaio con piastre distanziali per porte a doppia anta.

- colore argentato
- nero
- bianco
- finitura acciaio inox

35014 22041001
35014 22041002
35014 22041010
35014 22041004

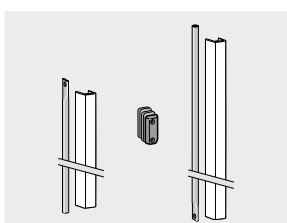

PHX 05 **F**

Corredo aste di giunzione con profili di copertura per porte alte fino a 3400 mm. Blocco chiusura in acciaio con piastre distanziali per porte a doppia anta.

- colore argentato
- nero
- bianco
- finitura acciaio inox

35014 22051001
35014 22051002
35014 22051010
35014 22051004

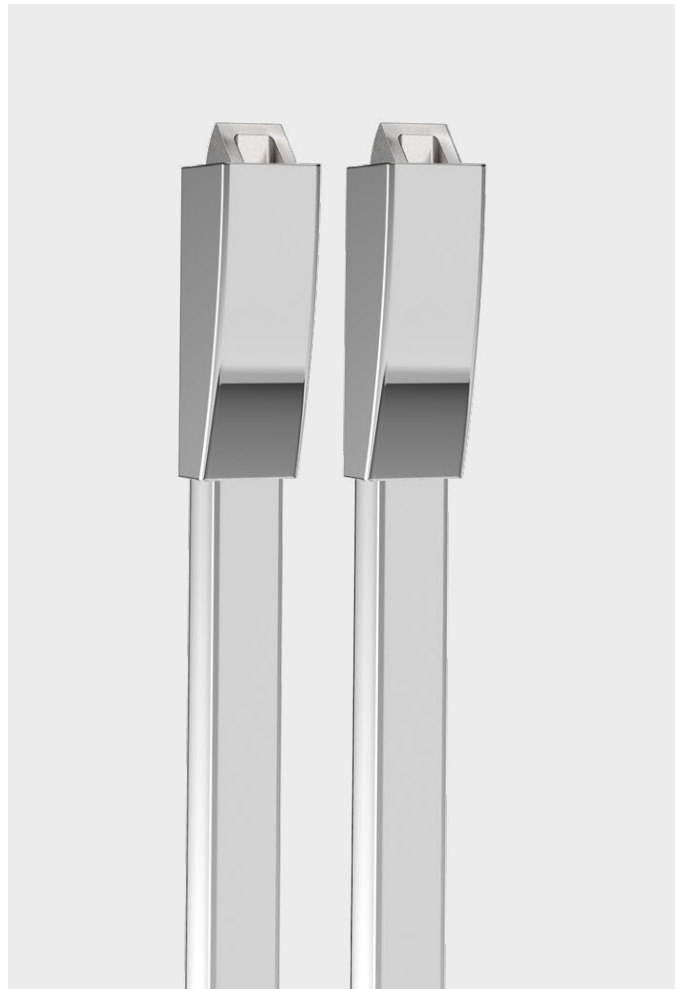
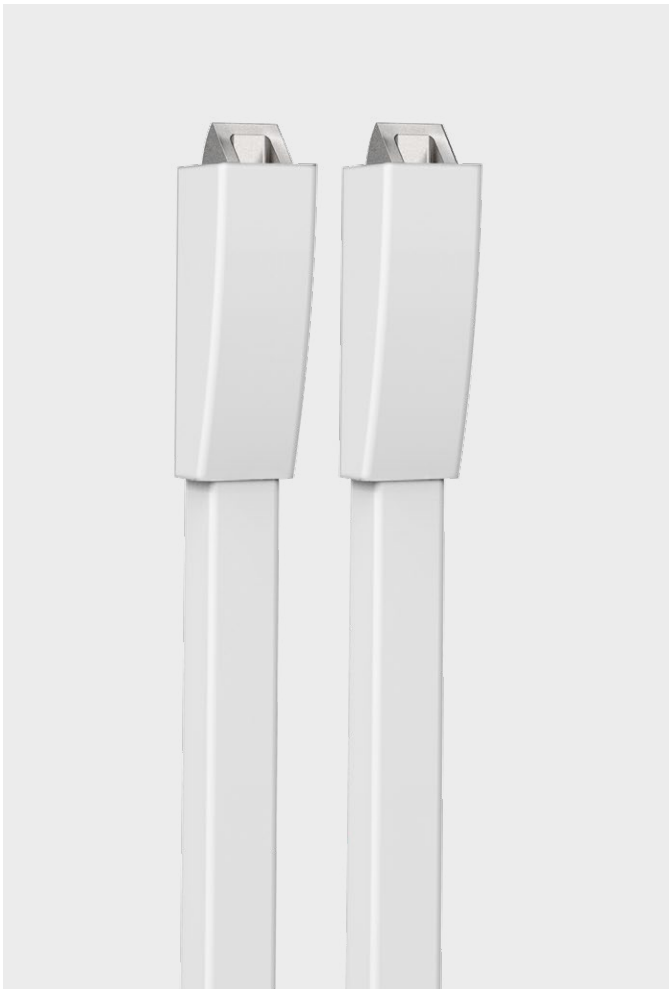
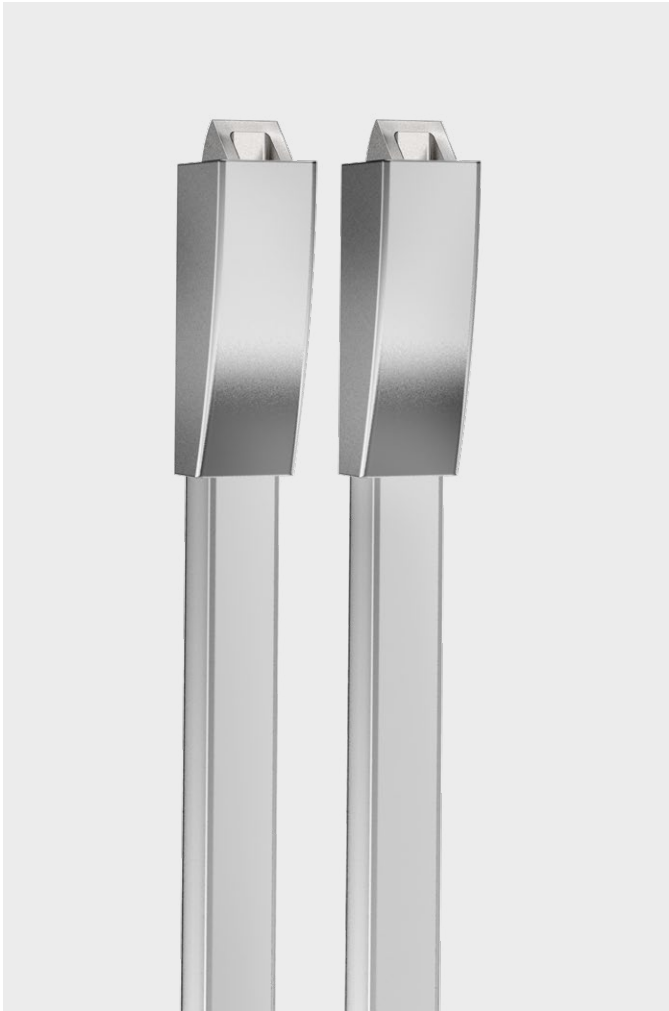

Exit Pad – Via di fuga prevista secondo la Norma EN 179

I componenti dormakaba Serie Exit Pad sono chiusure antipanico di alta qualità per porte montate su vie di fuga e possono essere combinati con tutta la componentistica delle serie PHA 2000/PHB 3000. La Serie Exit Pad può essere utilizzata in luoghi senza eccessiva presenza di pubblico.

It is expected that people using the building are familiar with the exits and their fittings, avoiding the likelihood of a panic situation developing. Tutti i prodotti dormakaba della Serie Exit Pad sono omologati e certificati in conformità alla Norma EN 179, inoltre sono conformi all'appendice ZA della Norma EN 179 e sono autorizzati ad esporre il contrassegno di conformità

Vantaggi

Per il commerciante

- Facilità di stoccaggio in magazzino perché completamente imballato.
- Esecuzione DIN destra e sinistra, reversibilità.
- Utilizzo universale delle maniglie esterne della Serie PHT.

Per l'installatore

- Facile da montare.
- Facile da adattare su tutte le porte.

Per il progettista

- Estetica di grande pregio in virtù dell'assenza di viti di fissaggio a vista.
- Cover di con copertura meccanismo in metallo.
- Maniglie esterne o pomoli design dormakaba.

Per l'utente finale

- Facile utilizzo
- Lunga durata grazie all'eccellente qualità.

Dati e caratteristiche	Exit Pad ¹⁾	
	1-punto	2-punto
Porte standard (anta singola e doppia)	●	●
Porte tagliafuoco e tagliafumo (anta singola e doppia) F	●	●
Porte in vetro	●	●
Larghezza della porta ≤ 1.300 mm	●	–
Altezza della porta ≤ 2.270 mm	–	●
Peso massimo dell'anta in kg	200	200
Soluzione reversibile DIN-DX e DIN-SX	●	●
Meccanismo antieffrazione	per porte standard	–
	per porte tagliafuoco e tagliafumo	●
Sblocco tramite incontro elettrico	○	○
Maniglie esterne PHT per porte tagliafuoco, tagliafumo e standard, per porte con anta fino ad uno spessore di 60 mm	●	●
	○	○
Prolunga e viti per porte di spessore compreso tra 60 – 105 mm	○	○
Certificato EN 179	●	●
Marchio CE per prodotti da costruzione	●	●

● si – no ○ Opzionale

¹⁾ Nel caso di chiusura a tre punti è possibile utilizzare il sistema Exit Pad ad un punto modulare e i componenti PHX delle Serie PHA 2000/PHB 3000. In combinazione con PHX 05 se l'altezza massima è di 3400 mm (un'altezza porta superiore a 2500 mm non corrisponde al campo di applicazione previsto dalla EN 179).

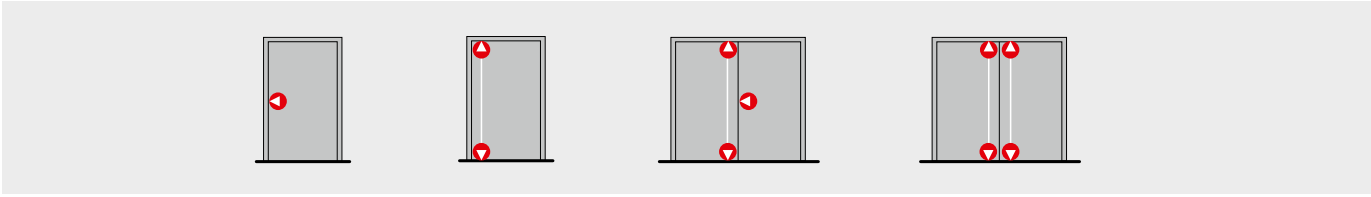

Exit Pad

1 punto di chiusura







2 punti di chiusura



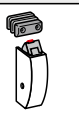



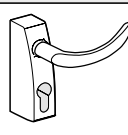

+

PHT

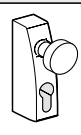

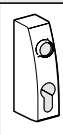



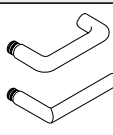

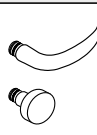

Meccanismo antieffrazione

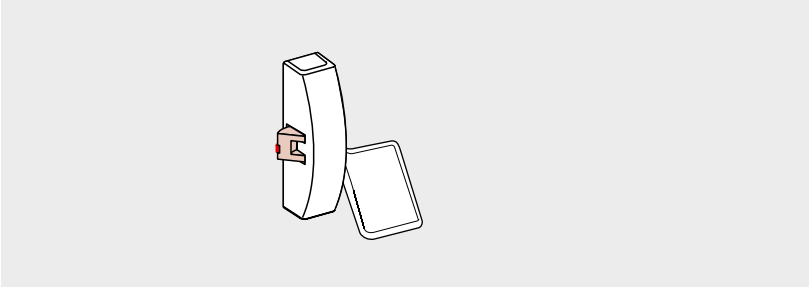

Il meccanismo impedisce a persone non autorizzate di far arretrare lo scrocco quando la porta è chiusa.

Exit Pad

1 punto di chiusura

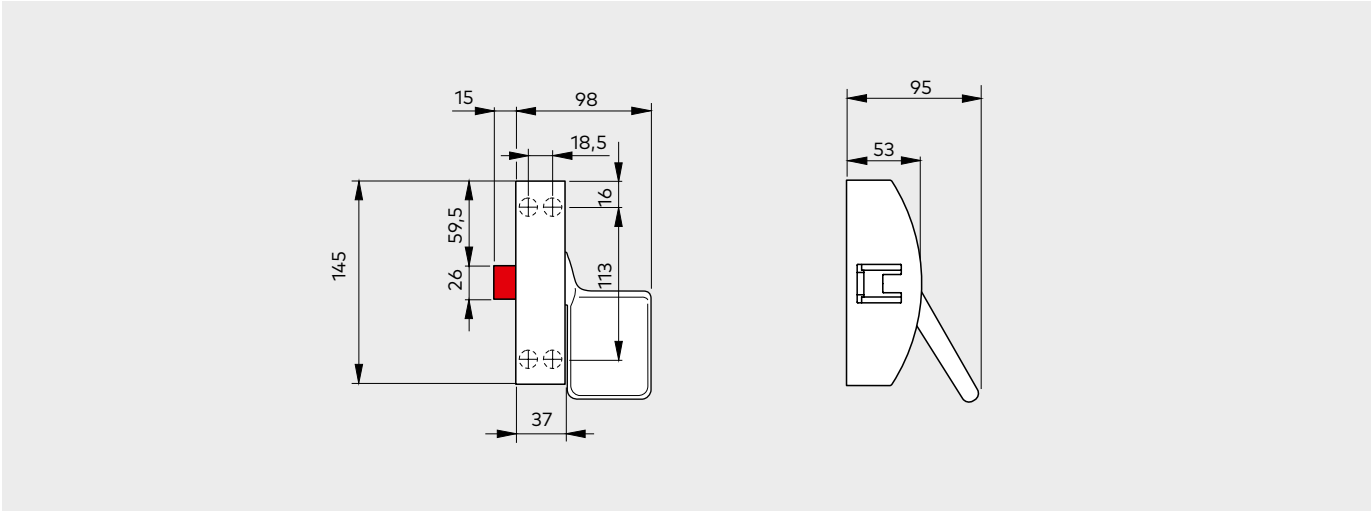

2 punti di chiusura

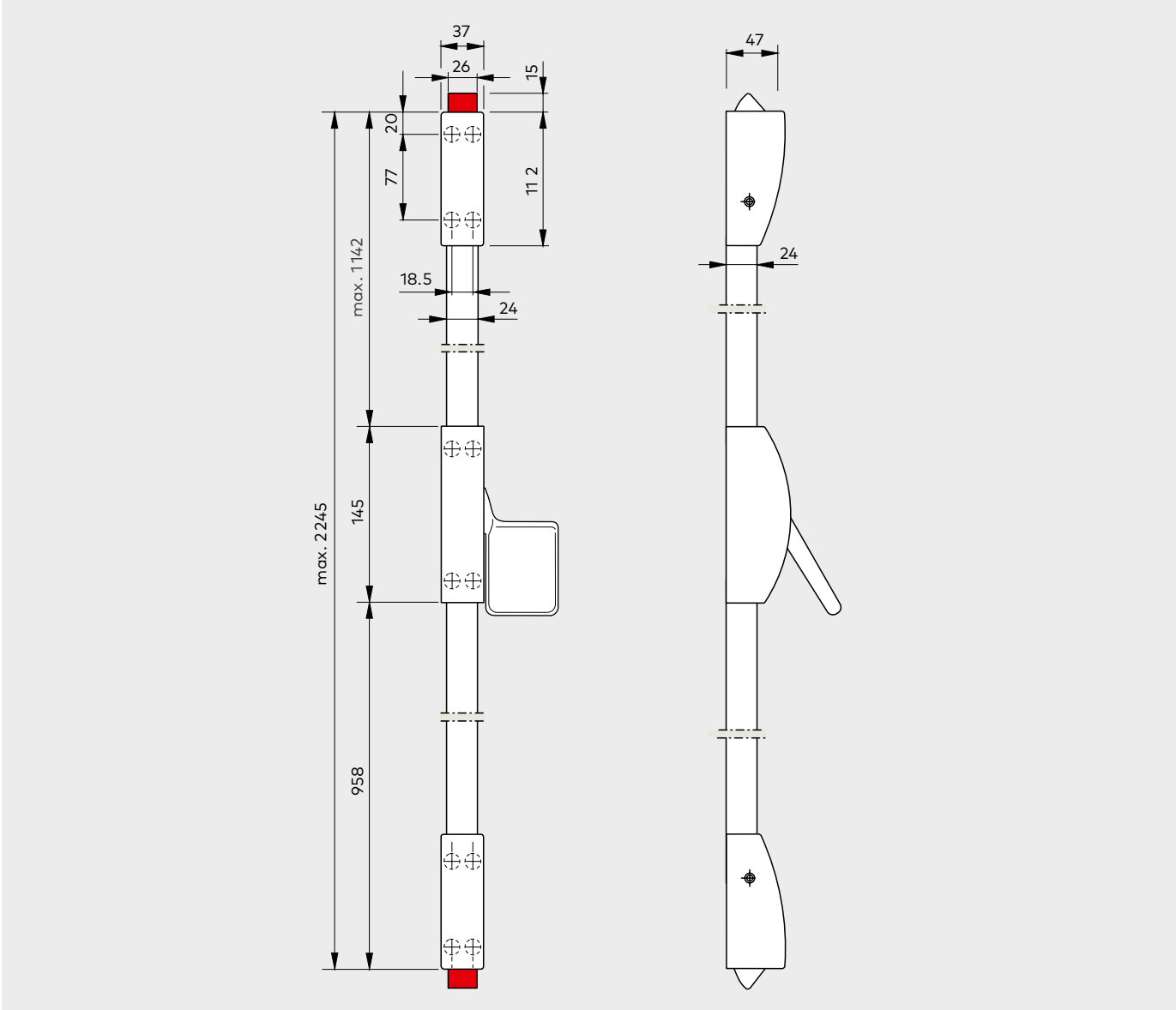

Applicazioni e montaggio

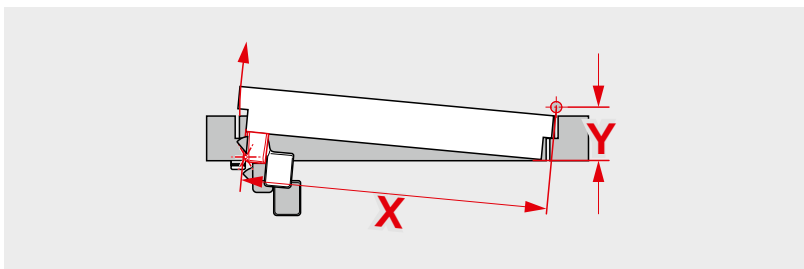
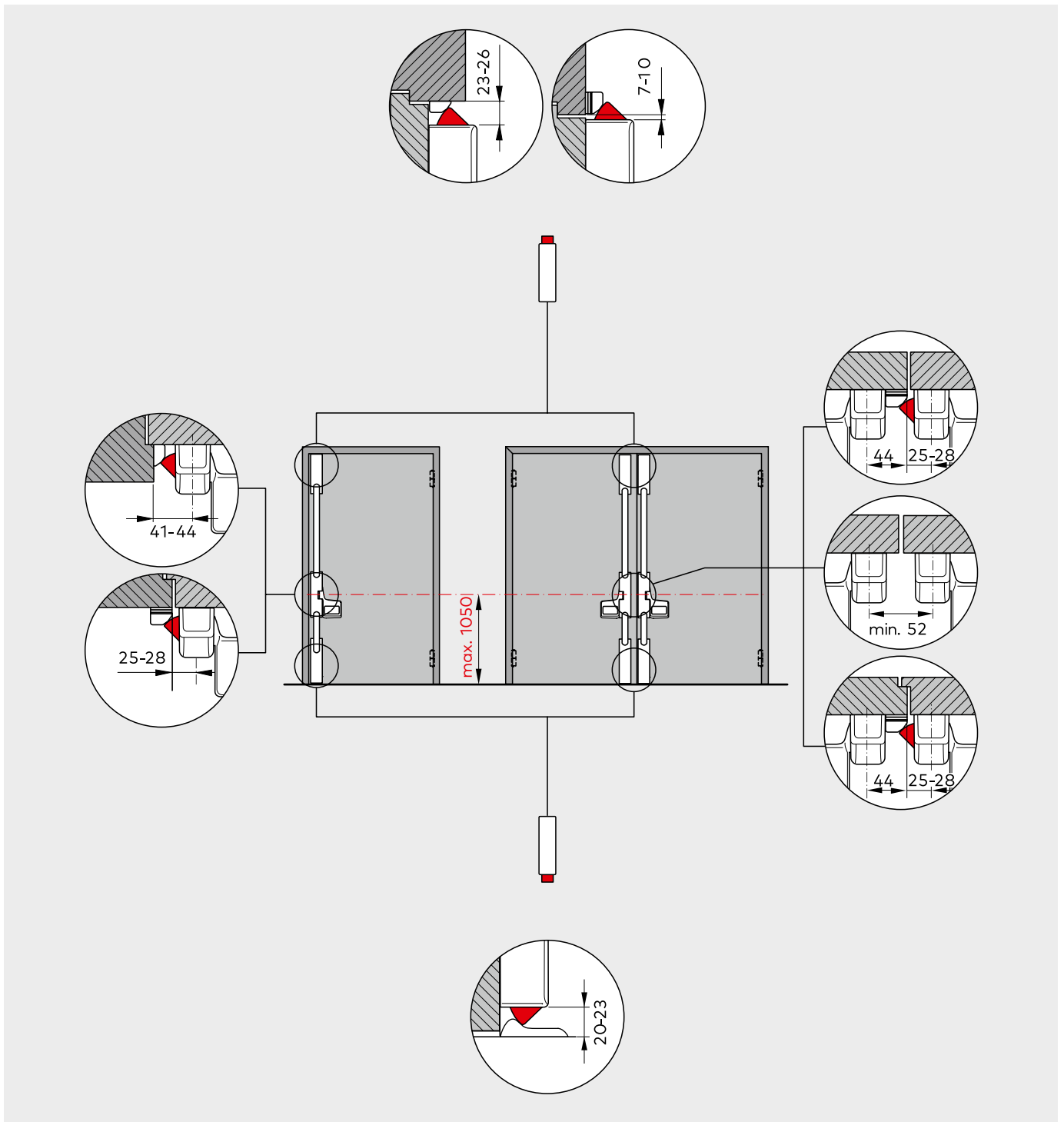

Avvertenze

In caso di porte con dimensioni ridotte (larghezza della porta $X < 1000$ mm in concomitanza con una distanza della cerniera $Y > 90$ mm), il maniglione antipanico non può essere installato secondo le misure standard.

Su richiesta, dormakaba invia le relative istruzioni di montaggio.



Exit Pad

Testi per capitolati e bandi di gara

Articolo Nr.

Exit Pad

Sistema di chiusura per porta antipanico omologato secondo la Norma EN 179. Versione DIN-SX e DIN-DX reversibile. Possibilità di sblocco elettrico tramite incontro elettrico. Tutti i prodotti della Serie Exit Pad sono certificati CE.



Exit Pad

Chiusura a 1 punto, modulare, per porte standard senza meccanismo antieffrazione. Scrocco in pressofusione di zinco, blocco chiusura in zinco con piastre distanziali, piastre di montaggio in plastica.

colore argentato

35014 2111001

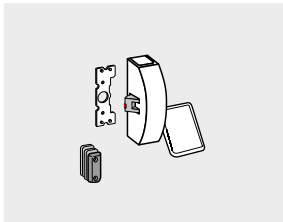

Exit Pad F

Chiusura a 1 punto, modulare, per porte tagliafuoco e tagliafumo con meccanismo antieffrazione. Scrocco in acciaio, blocco chiusura in acciaio con piastre distanziali, piastre di montaggio in plastica.

colore argentato
 bianco
 finitura acciaio inox

35014 21121001

35014 21121010

35014 21121004

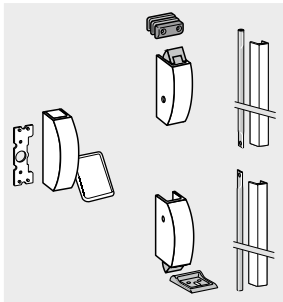

Exit Pad 2P

Chiusura a 2 punti per porte standard con altezza fino a 2270 mm, senza meccanismo antieffrazione. Scrocco in pressofusione di zinco, blocco chiusura in zinco con piastre distanziali, piastre di montaggio in plastica.

colore argentato

35014 22111001

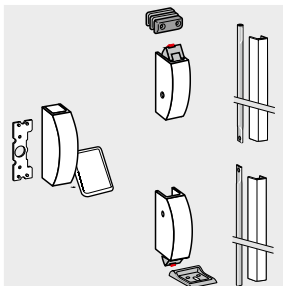

Exit Pad F 2P

Chiusura a 2 punti, per porte tagliafuoco e tagliafumo con altezza fino a 2270 mm, con meccanismo antieffrazione. Scrocco in acciaio, blocco chiusura in acciaio con piastre distanziali, piastre di montaggio in plastica.

colore argentato
 bianco
 finitura acciaio inox

35014 22121001

35014 22121010

35014 22121004

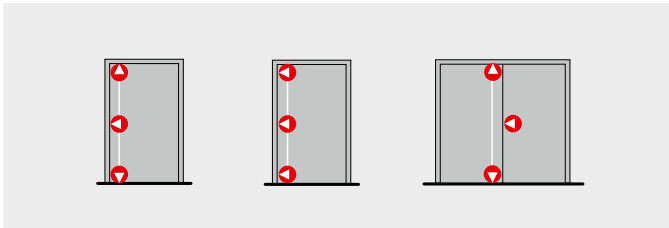

Avvertenza

Nel caso di chiusura a 3 punti è possibile utilizzare il sistema Exit Pad ad 1 punto modulare e i componenti PHX delle Serie PHA 2000/PHB 3000.

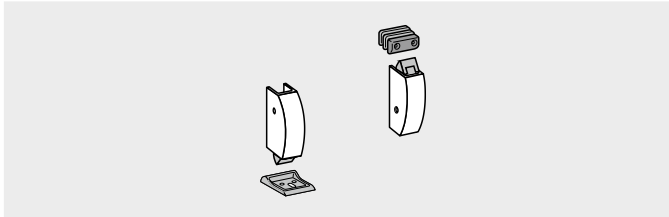

PHX 02

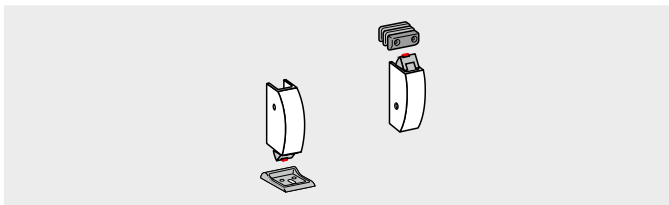

PHX 03

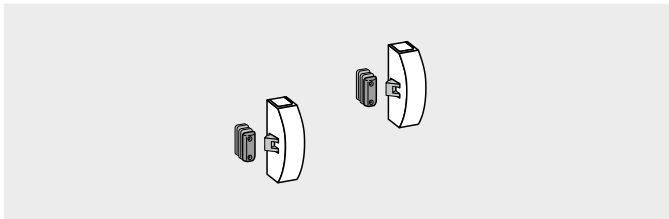

PHX 06

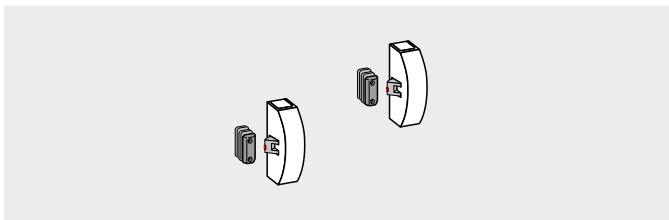

PHX 07

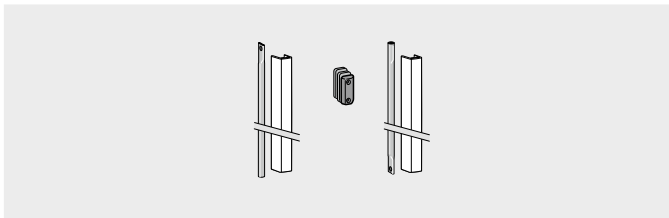

PHX 04

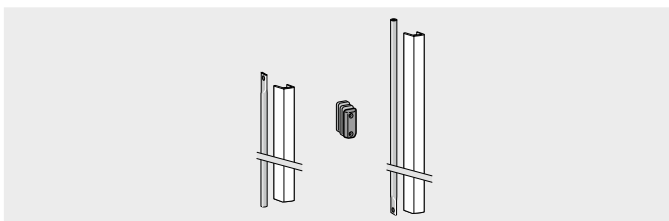

PHX 05

Kit per porte in vetro

Le maniglie antipanico dormakaba della Serie PHA 2000 e Exit Pad sono applicabili su porte con tutta la superficie vetrata.

- Per porte in strutture completamente in vetro o per porte con telaio.
- Per porte ad anta singola e/o doppia.
- 2 Meccanismo di blocco singolo o in più punti.
- Combinabile con maniglia esterna mini per porte completamente in vetro.
- Adatto per vetri speciali temperati a 8 mm a 10 mm (monolastra ESG).
- Larghezza massima dell'anta: 1.300 mm.
- Altezza massima dell'anta: 2.500 mm.
- Superficie fornita di serie con finitura acciaio inox.



PHA 2000
1 Punto di chiusura

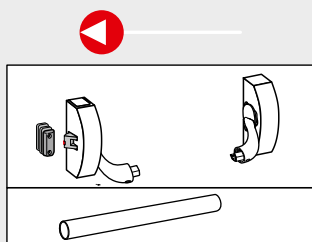

Exit Pad
1 Punto di chiusura

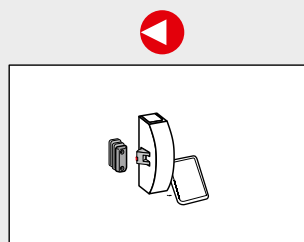

Senza maniglie esterne	Kit vetro A
PHT Mini 	Kit vetro B (DIN Sx) Kit vetro C (DIN Dx)

2/3 Punti di chiusura

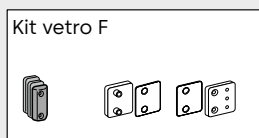
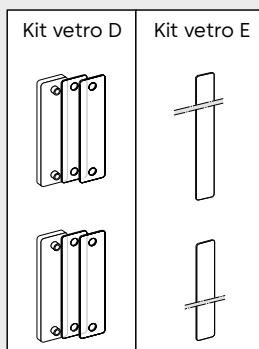
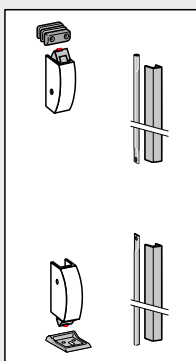

2 Punti di chiusura

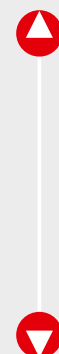
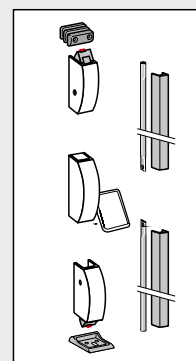

PHA 2000 applicato a porte in vetro

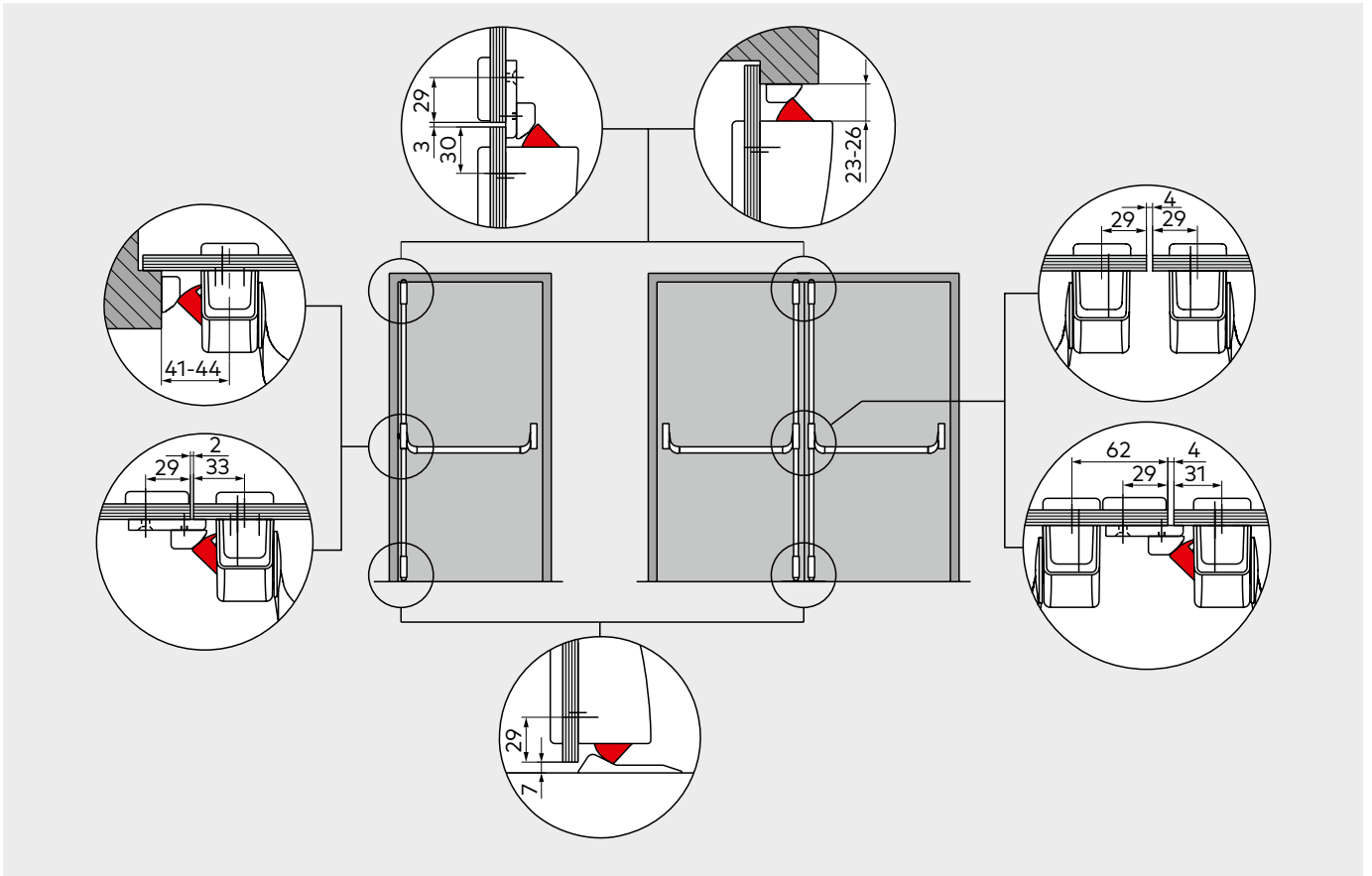

Exit Pad applicato a porte in vetro

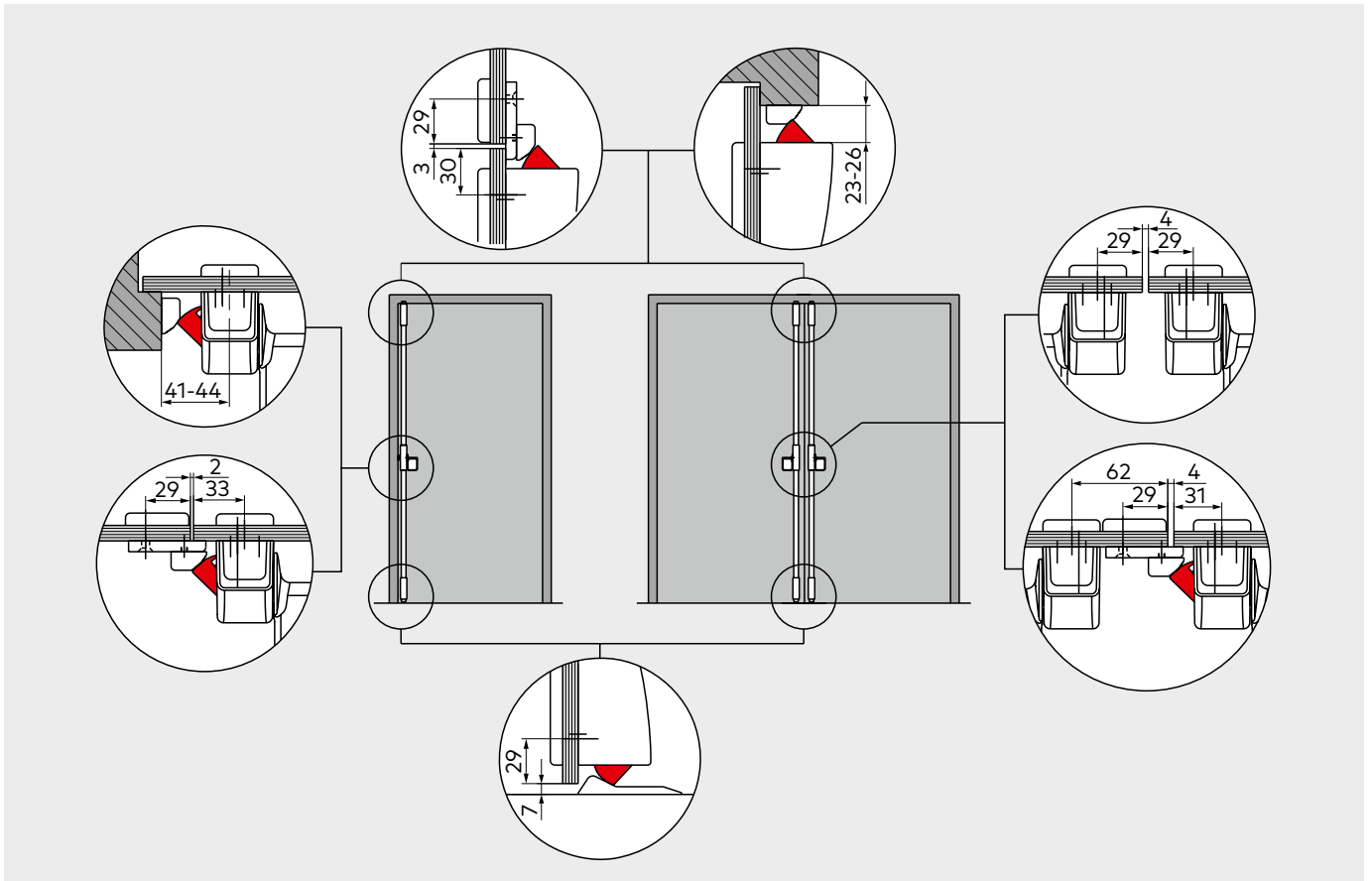

Kit per porte in vetro

Sistema PHA 2000 / Exit Pad applicato a porte in vetro ad anta singola

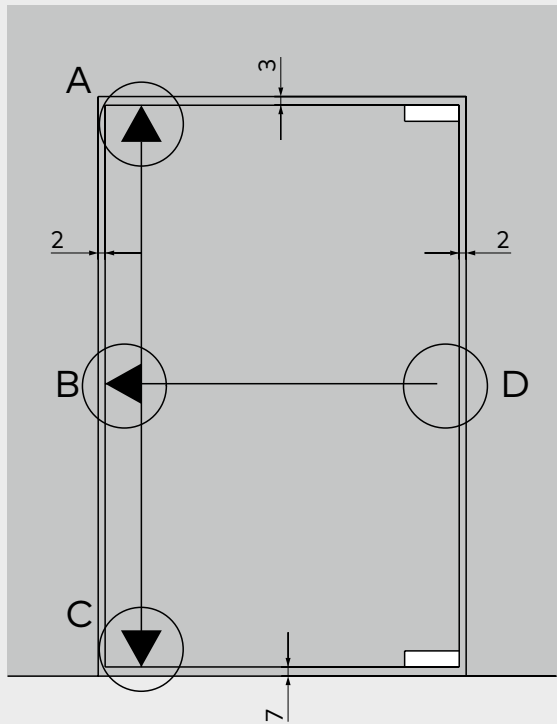
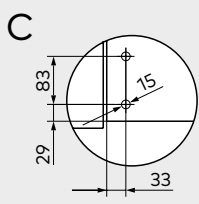
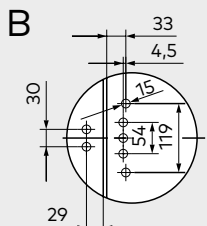
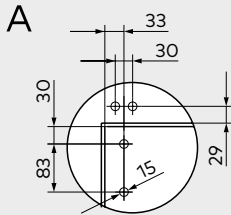

D solo su PHA 2000

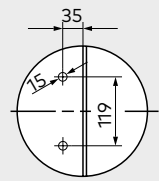

Sistema PHA 2000 / Exit Pad applicato a porte in vetro ad anta doppia

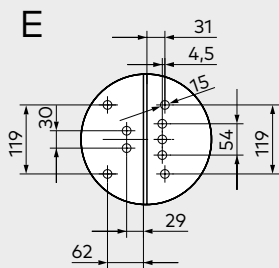
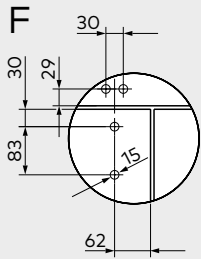

D solo su PHA 2000

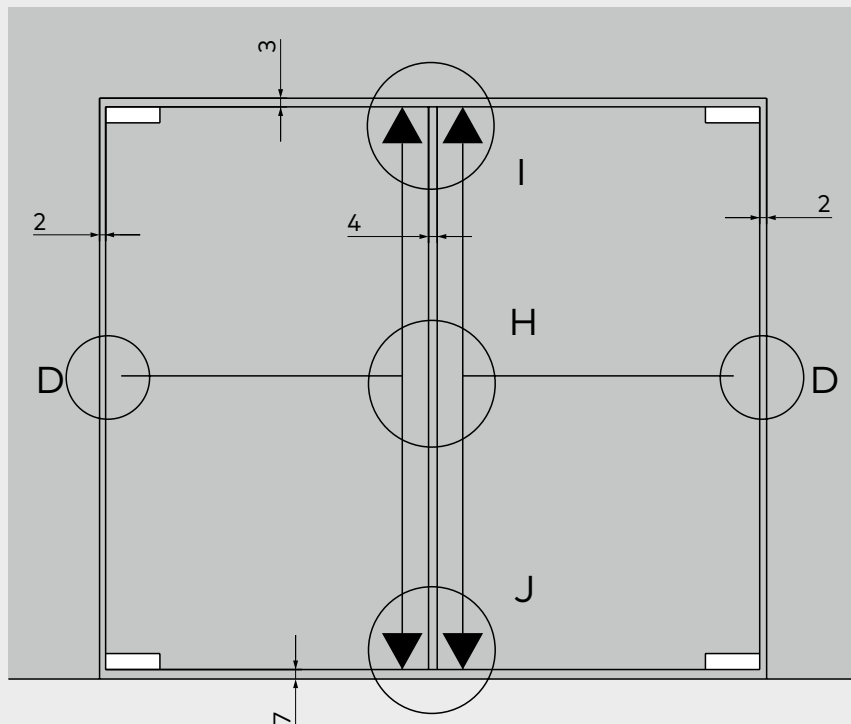
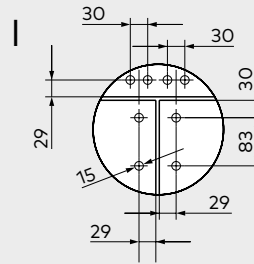
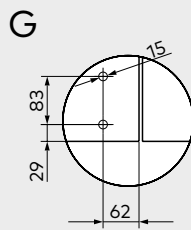
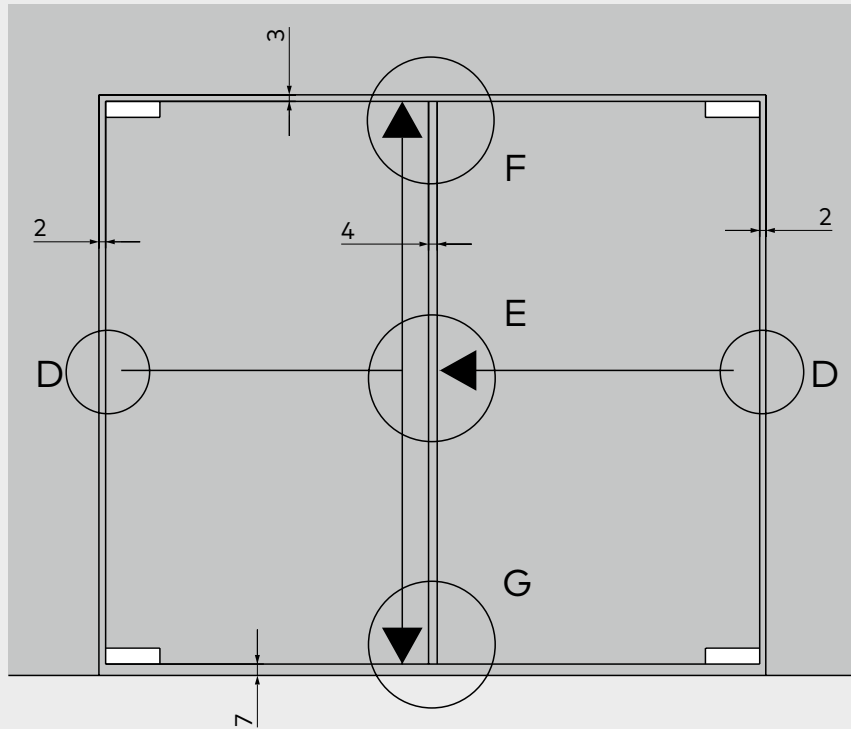
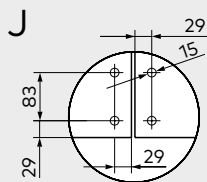
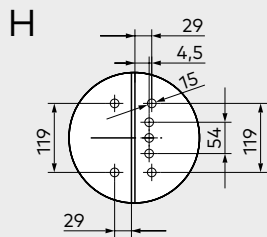
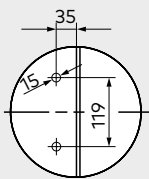

Kit per porte in vetro

Sistema PHA 2000 / Exit Pad applicato a porte in vetro ad anta singola con telaio

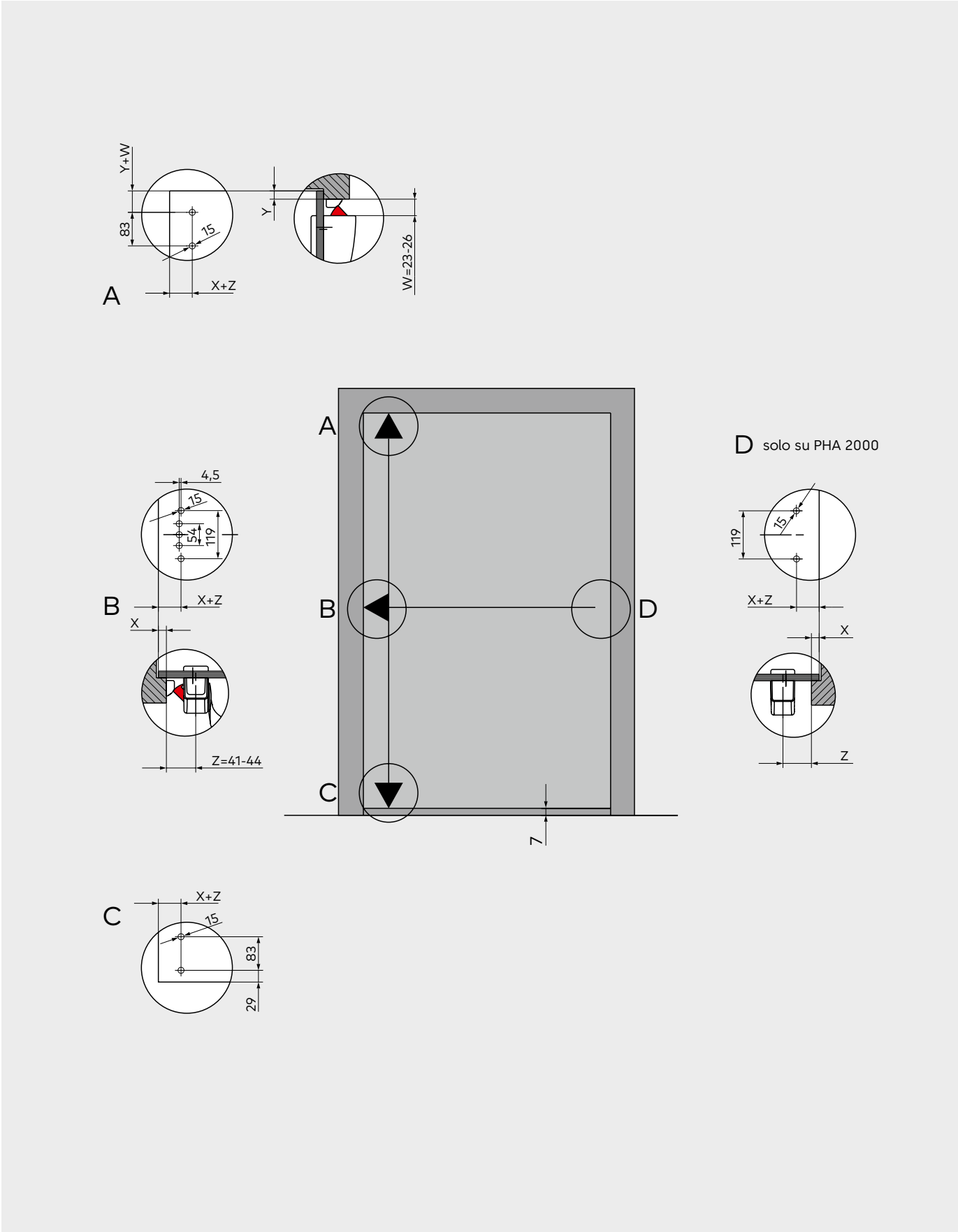

Sistema PHA 2000 / Exit Pad applicato a porte in vetro ad anta doppia con telaio

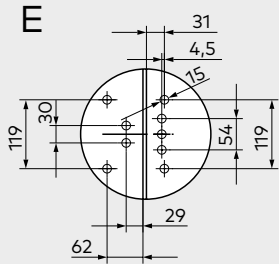
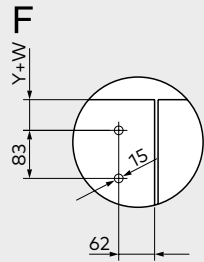

D solo su PHA 2000

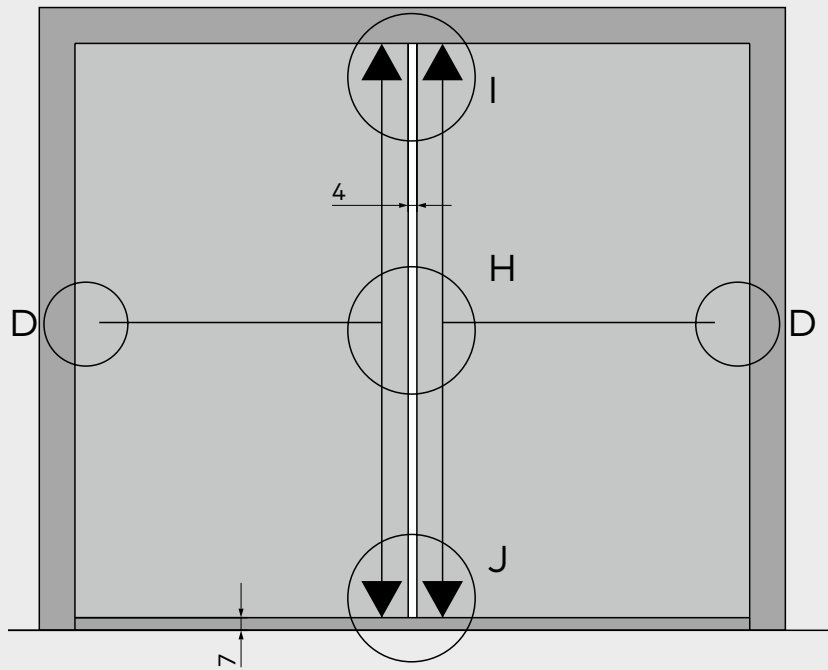
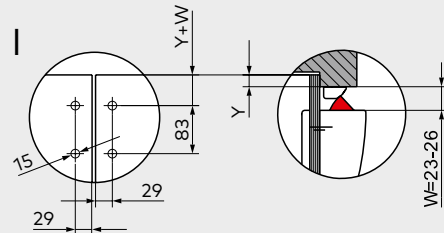
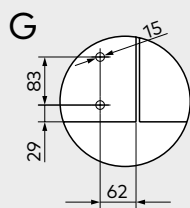
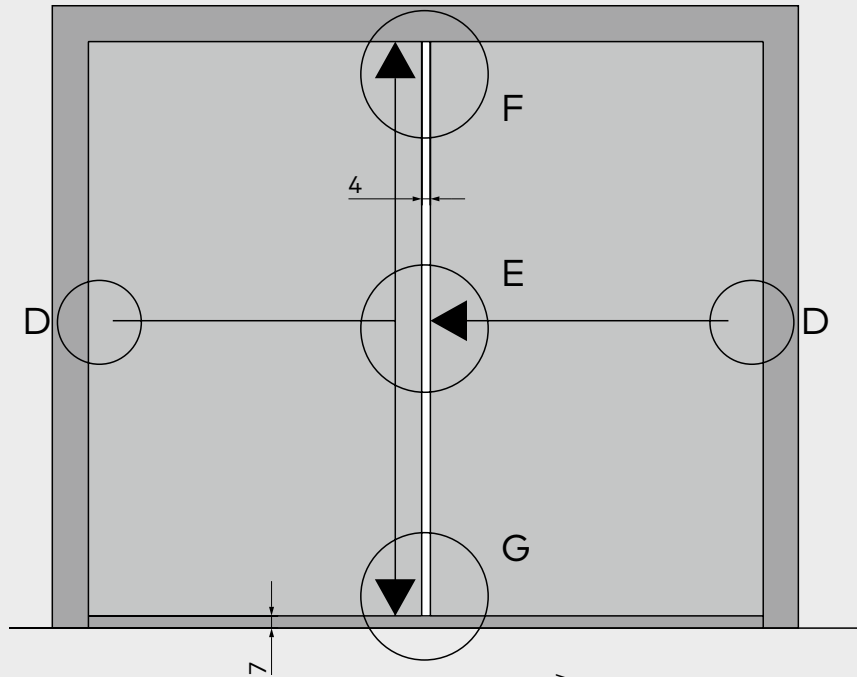
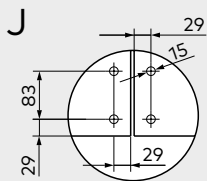
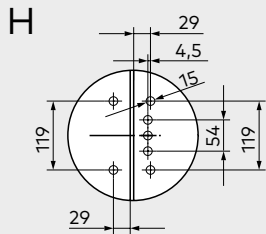
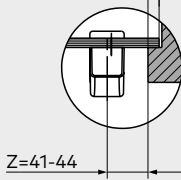
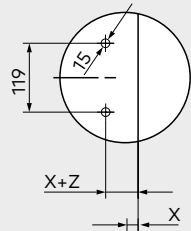

Kit per porte in vetro

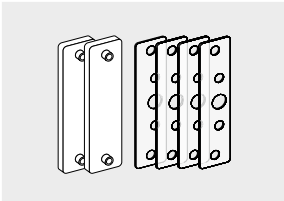
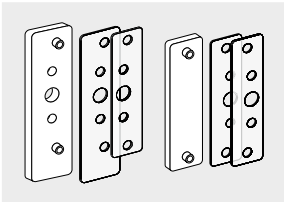
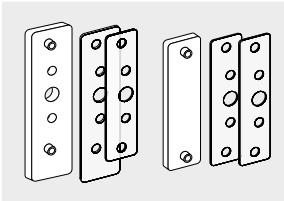
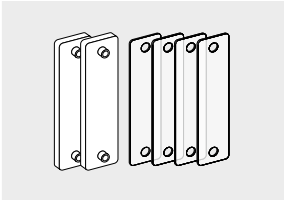
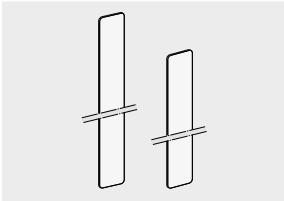
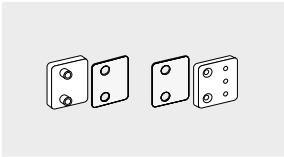
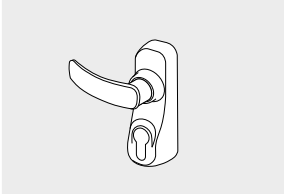
	Testi per capitolati e bandi di gara	Articolo Nr.
	<p>PHA Kit vetro A Set piastre di montaggio per PHA 2000 1 punto di chiusura, senza maniglia esterna Finitura Acciaio Inox</p>	35014 24011004
	<p>PHA Kit vetro B Set piastre di montaggio versione DIN-SX per PHA 2000 1 punto di chiusura, con maniglia esterna Finitura Acciaio Inox</p>	35014 24021004
	<p>PHA Kit vetro C Set piastre di montaggio versione DIN-DX per PHA 2000 1 punto di chiusura, con maniglia esterna Finitura Acciaio Inox</p>	35014 24031004
	<p>PHA Kit vetro D Set piastre di montaggio per PHA 2000 per scrocco superiore ed inferiore, Finitura Acciaio Inox</p>	35014 24041004
	<p>PHA Kit vetro E Copriaste superiore ed inferiore Finitura Acciaio Inox</p>	35014 24051004
	<p>PHA Kit vetro F incontro su vetro centrale e per scrocchi laterali alto basso Finitura Acciaio Inox</p>	35014 24061004
	<p>Kit maniglia vetro Maniglia esterna Finitura Acciaio Inox</p>	35014 24071004



Accessori

PHX 50 – incontro elettrico

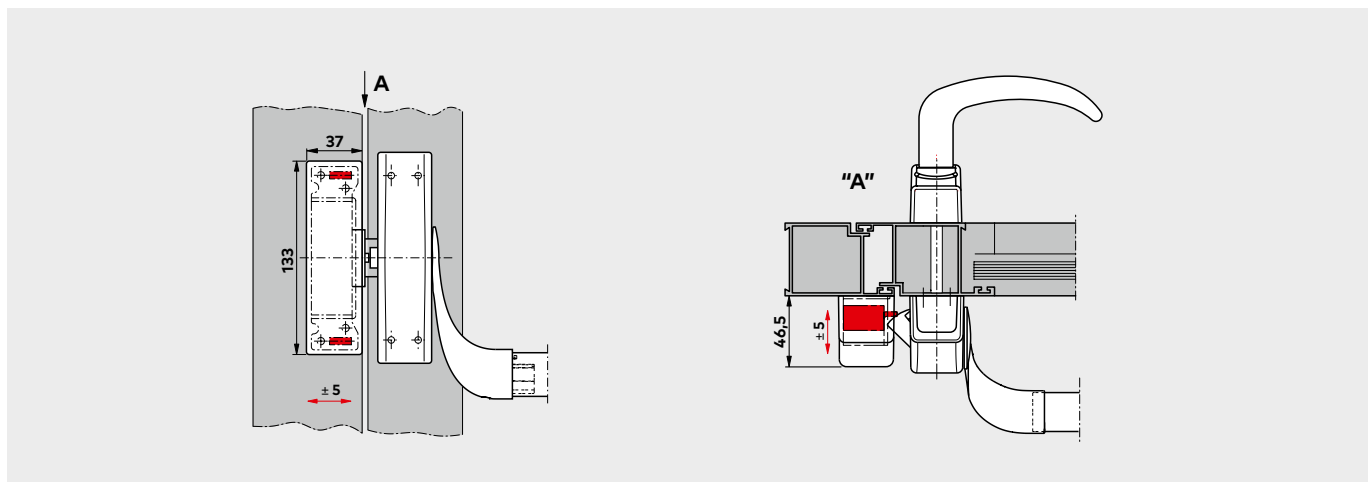

Esempio di applicazione di PHX 50 con PHA 2000 su porta con profilo

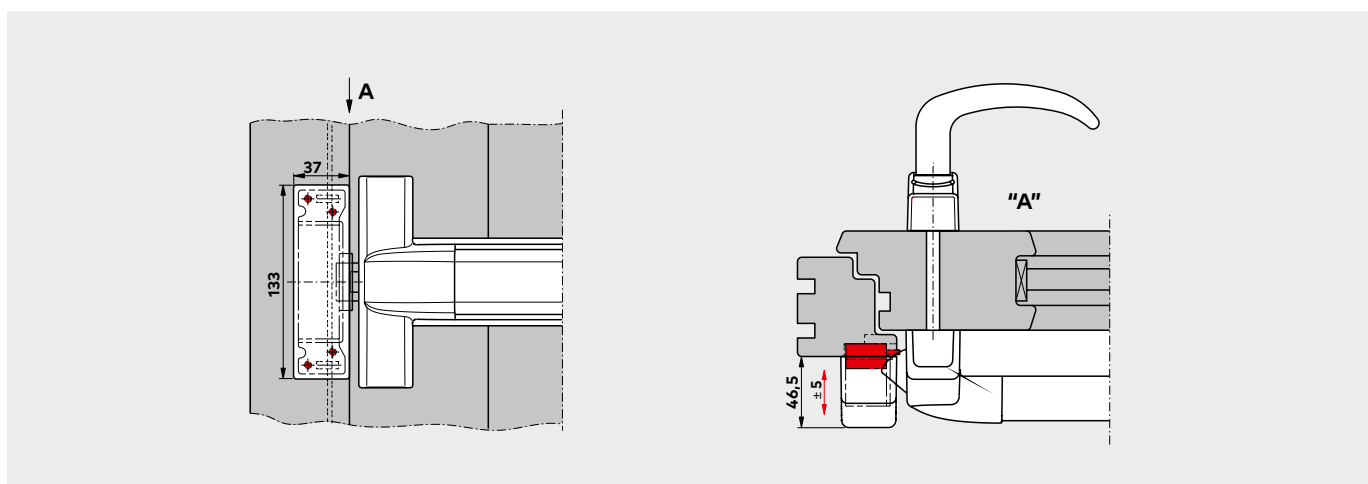

Esempio di applicazione di PHX 50 con PHB 3000 su porta con profilo

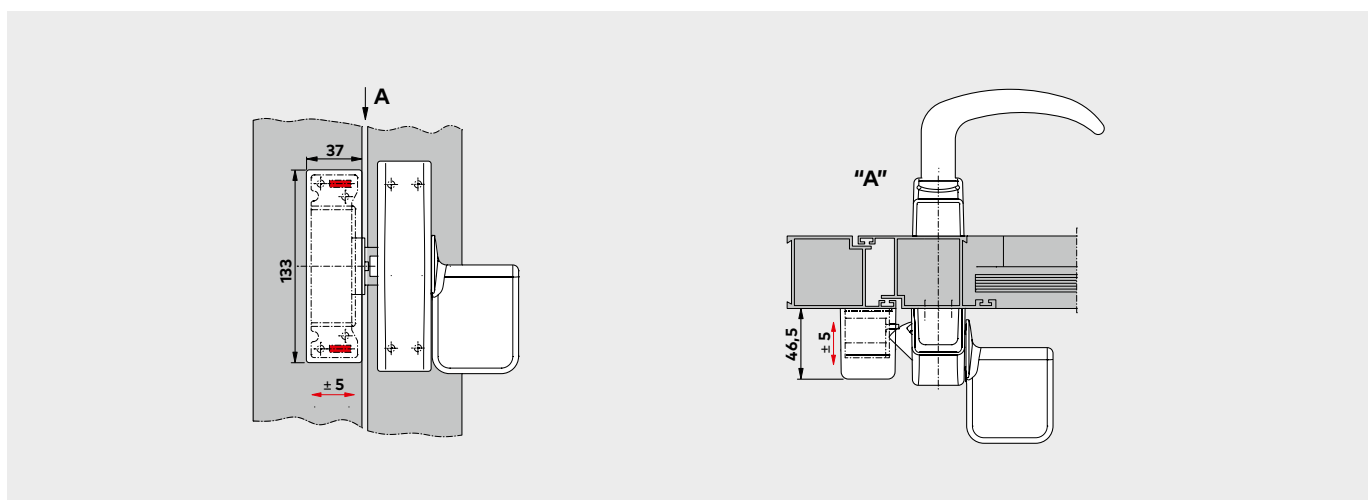

Esempio di applicazione di PHX 50 con Exit Pad su porta con profilo

PHX 21 – Blocco chiusura regolabile per porte con telaio tubolare in alluminio

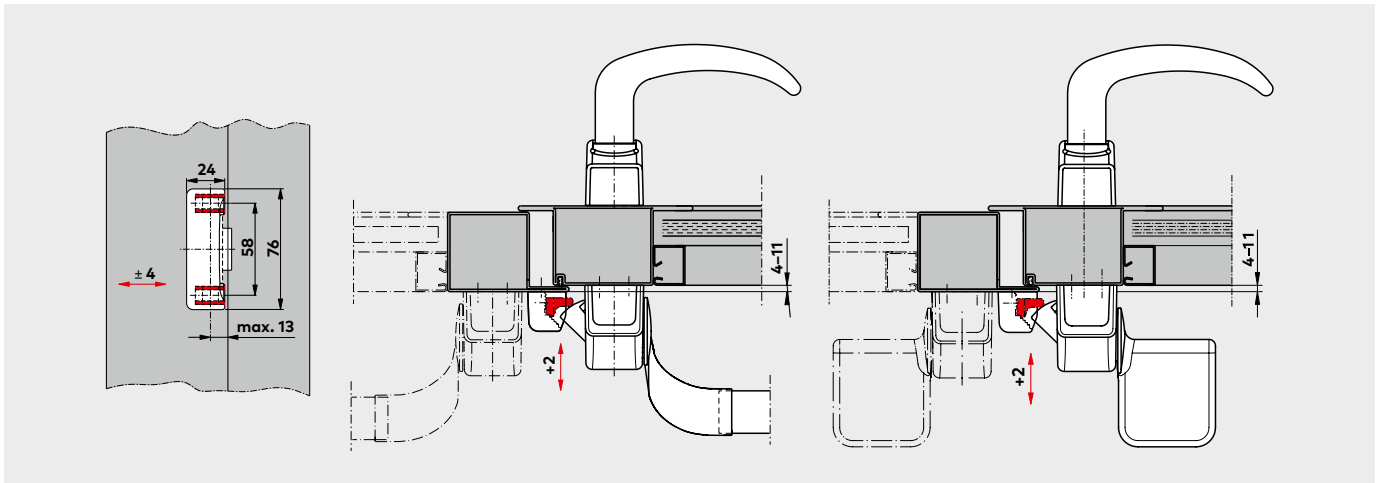

Esempio di applicazione per PHX 21 su una porta con battuta verticale, versione universale applicabile a porte ad anta singola e doppia

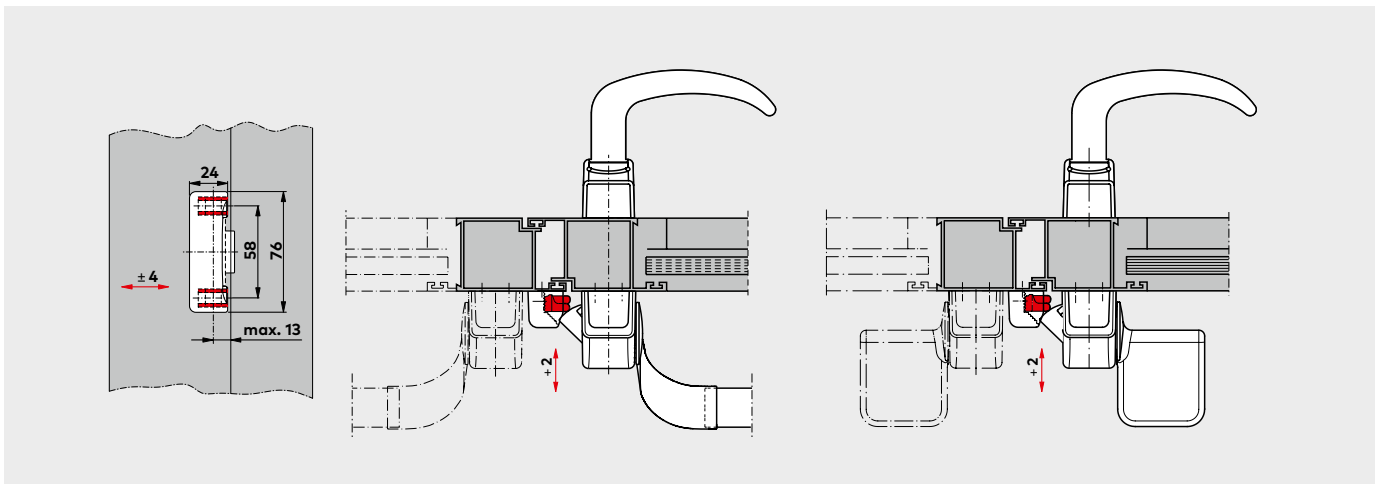

Esempio di applicazione per PHX 21 su una porta con battuta a filo, versione universale applicabile a porte ad anta singola e doppia

PHX 22 – Blocco chiusura regolabile per porte con profilo in plastica

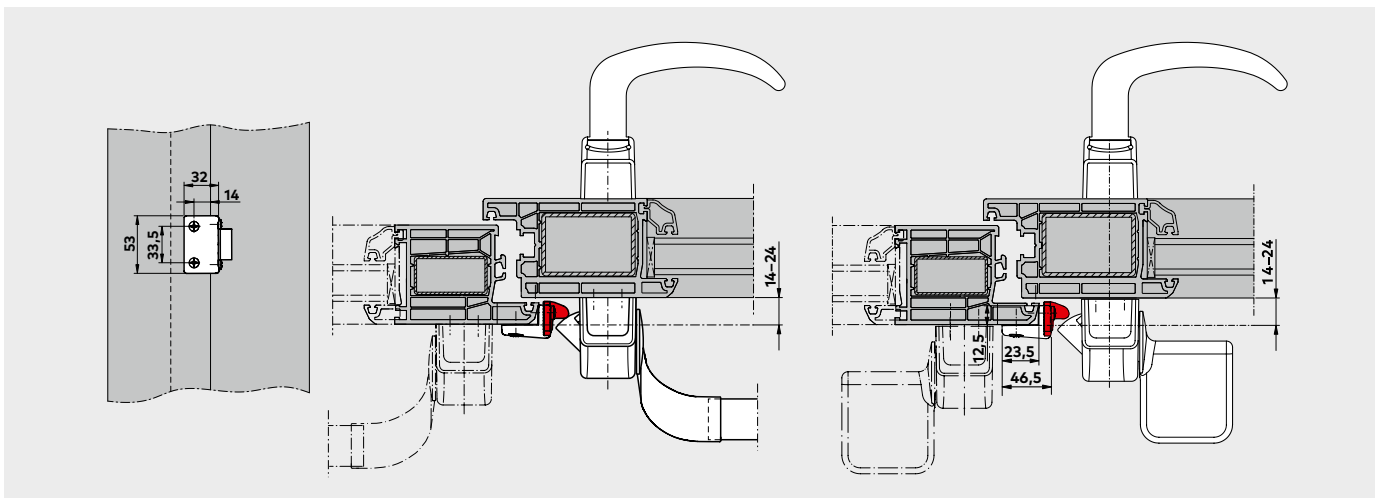

Esempio di applicazione per PHX 22 su una porta con battuta verticale, versione universale applicabile a porte ad anta singola e doppia

Accessori

Testi per capitolati e bandi di gara

Articolo Nr.



PHX 50 Incontro elettrico

Per porte standard con battuta verticale fino a 24 mm. Riscontro scrocco in pressofusione di zinco. 12 V AC, 50 Hz, 15 W (1250 mA)

- colore argentato
- nero
- bianco
- finitura acciaio inox

35014 24501001
35014 24501002
35014 24501010
35014 24501004

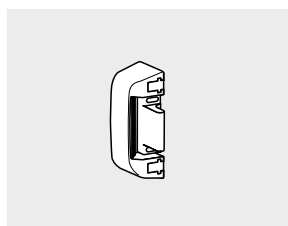

PHX 21 Blocco chiusura regolabile

Per qualsiasi tipologia di porta con telaio tubolare in alluminio, ad anta singola o doppia, con battuta verticale o a filo (0 – 11 mm). Scrocco in pressofusione di zinco (conf. da 5 pz.).

- colore argentato
- nero
- bianco
- finitura acciaio inox

35014 24210101
35014 24210102
35014 24210110
35014 24210104

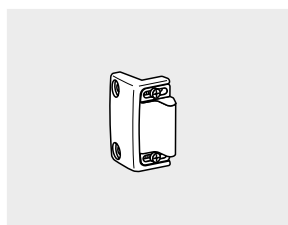

PHX 22 Blocco chiusura regolabile

Per qualsiasi tipologia di porta con profili in plastica, ad anta singola o doppia, con battuta verticale (14 – 24 mm) Scrocco in pressofusione di zinco (conf. da 5 pz.).

- colore argentato
- nero
- bianco
- finitura acciaio inox

35014 24220101
35014 24220102
35014 24220110
35014 24220104

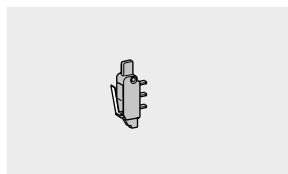

PHA Microinterruttore

Per impartire segnali ottici o acustici.
Caratteristiche di tensione: max. 48 V DC, max. 3 A

35014 25200060

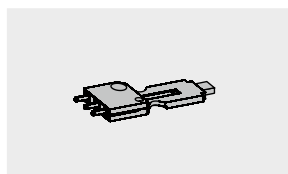

PHB Microinterruttore

Per impartire segnali ottici o acustici.
Caratteristiche di tensione: max. 48 V DC, max. 3 A

35014 35201061

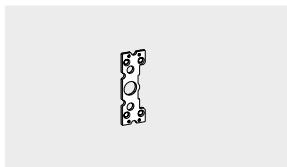

PHX Piastra di montaggio

In acciaio zincato (conf. da 10 pz.)
per premontaggio in officina al fine di facilitare l'installazione finale.

35014 25200050

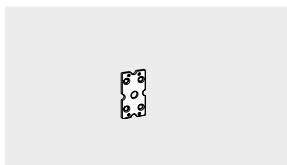

PHX Piastra di montaggio

In acciaio zincato (conf. da 10 pz.)
per premontaggio in officina al fine di facilitare l'installazione finale.

35014 25200051



Maniglie esterne PHT

Testi per capitolati e bandi di gara

Articolo Nr.

PHT

Maniglie esterne o pomoli applicabili ai Sistemi PHA 2000 e PHB 3000. Tutta la serie PHT e' utilizzabile in versione universale DIN-SX e DIN-DX reversibile ed e' certificata CE mark.

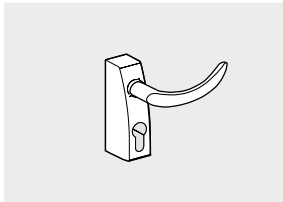

PHT 01

Maniglia esterna design dormakaba, per porte standard con spessore dell'anta fino a 60 mm, predisposta per alloggiare un mezzo cilindro europeo. Con quadro maniglia e 2 viti di fissaggio cilindriche.

- colore argentato
- nero
- bianco

35014 39011001
35014 39011002
35014 39011010

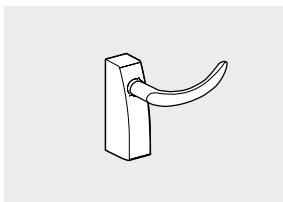

PHT 03

Maniglia esterna design dormakaba, per porte standard con spessore dell'anta fino a 60 mm, senza serratura. Con quadro maniglia.

- colore argentato
- nero
- bianco

35014 39031001
35014 39031002
35014 39031010

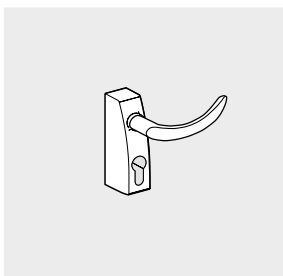

PHT 05 F

Maniglia esterna design dormakaba, per porte tagliafuoco e tagliafumo con spessore dell'anta fino a 60 mm. Con anello di guarnizione integrato. Predisposta per alloggiare un mezzo cilindro europeo. Con quadro maniglia e 2 viti di fissaggio cilindriche.

- colore argentato
- nero
- bianco
- finitura acciaio inox

35014 39051001
35014 39051002
35014 39051010
35014 39051004

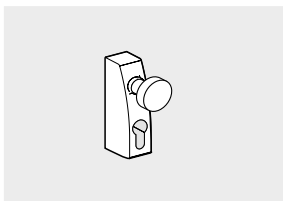

PHT 06

Pomolo fisso design dormakaba, per porte standard con spessore dell'anta fino a 60 mm, predisposta per alloggiare un mezzo cilindro europeo. Con quadro maniglia e 2 viti di fissaggio cilindriche.

- colore argentato
- nero
- bianco

35014 39061001
35014 39061002
35014 39061010

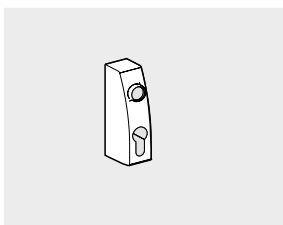

PHT 07 F

Base combinabile con maniglie e pomoli design dormakaba, per porte tagliafuoco e tagliafumo. Con quadro maniglia e 2 viti di fissaggio cilindriche.

- colore argentato
- nero
- bianco
- finitura acciaio inox

35014 39071001
35014 39071002
35014 39071010
35014 39071004

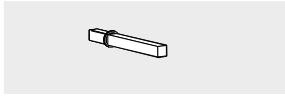

PHT S 05 Adattatore di estensione quadro

Quadro maniglia allungato, sezione 8 mm, compreso di viti di fissaggio per porte con anta compresa tra 60 – 105 mm.

35014 39200050

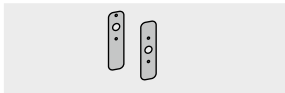

F Set di guarnizioni

Per maniglie PHT e antipanico PHA / PHB da montare su porte tagliafuoco e tagliafumo.

35014 39200060

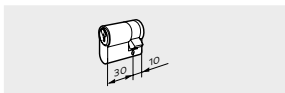

TL-Z 03

Mezzo cilindro per PHT 01, 05, 06, 07.

35000 000003

PHT – Maniglie esterne

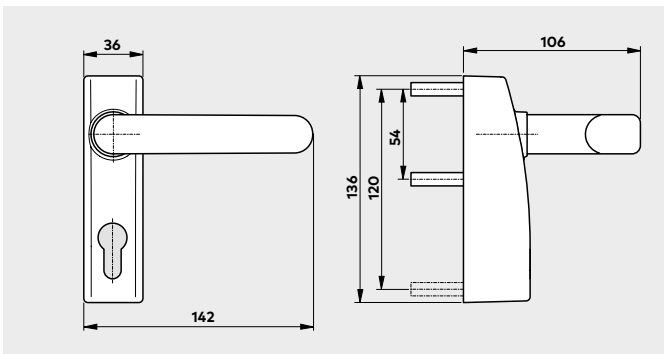

PHT 03, 05 **F** – Base con maniglia

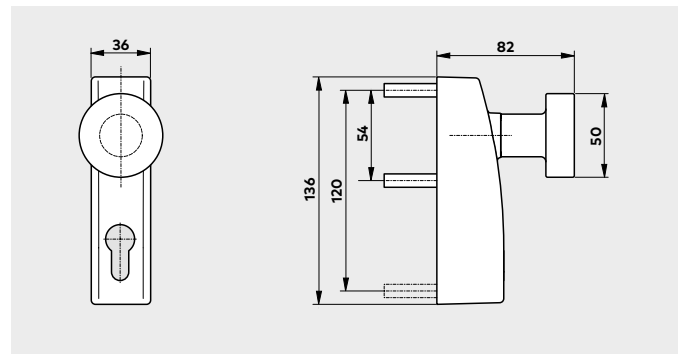

PHT 06 – Base con pomolo

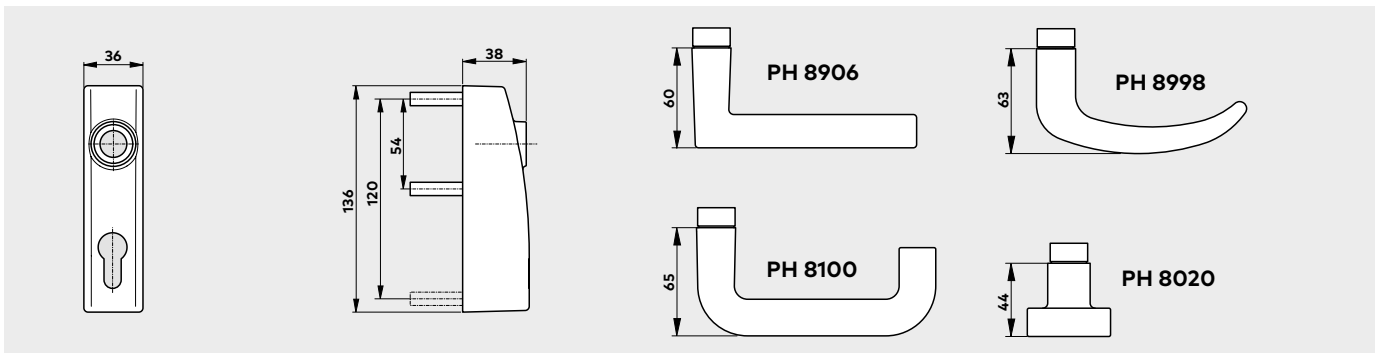

PHT 07 **F** – Base e modelli compatibili

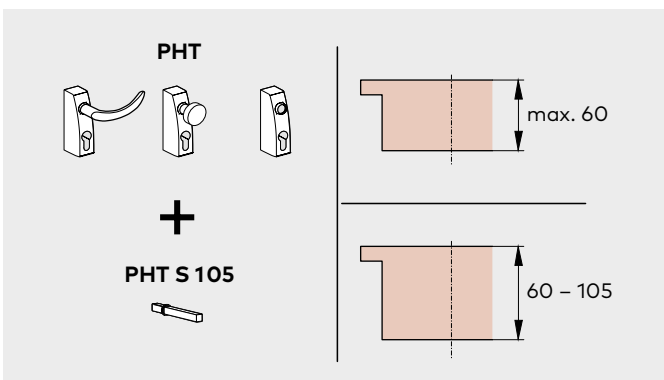

F

In caso di utilizzo con accessori PHT in combinazione con i maniglioni antipanico della serie PHA / PHB o Exit Pad su porte tagliafuoco e tagliafumo deve essere usato il set di guarnizioni corrispondente.

I prodotti antipanico dormakaba della Serie PHT sono certificati CE.

Il nostro impegno per la sostenibilità

Ci impegniamo a favorire uno sviluppo sostenibile lungo tutta la catena del valore nel rispetto delle nostre responsabilità economiche, ambientali e sociali verso le generazioni presenti e future. La sostenibilità a livello di prodotto rappresenta un importante approccio orientato al futuro nel settore delle costruzioni. Per dare evidenza degli impatti ambientali di prodotto durante l'intero ciclo di vita, dormakaba fornisce apposite Dichiarazioni Ambientali di Prodotto (EPD), basate su valutazioni olistiche del ciclo di vita.

www.dormakaba.com/sustainability



La nostra offerta

Soluzioni per l'automazione degli accessi (AAS)

Automazione degli ingressi
Sicurezza degli ingressi



Soluzioni di controllo degli accessi (ACS)

Controllo accessi e raccolta dati
Uscite di emergenza e vie di fuga
Prodotti e soluzioni per hotel



Soluzioni per porte (AHS)

Chiudiporta
Accessori e prodotti per porte
Cilindri di sicurezza e piani di chiusura



Servizi

Assistenza tecnica
Installazione e messa in funzione
Manutenzione e riparazione



WN 5606151532, IT, 08/2024
Con riserva di modifiche tecniche.



dormakaba.com

dormakaba **Italia S.r.l.**

IT-Milano (MI)
T +39 02 494842

IT-Castel Maggiore (BO)
T +39 051 4178311

info.it@dormakaba.com
dormakaba.it

dormakaba **Schweiz AG**

Mühlebühlstrasse 23
CH-8620 Wetzikon
T +41 848 85 86 87

info.ch@dormakaba.com
dormakaba.ch