

BTS 80

BTS 75 V

Pivot de sol





Application universelle, fonctions individuelles, qualité certifiée

Normale, étroite ou large, ouverture à gauche (DIN-L) ou à droite (DIN-R) ou porte battante – les pivots de sol universels dormakaba BTS 80 et BTS 75 V sont conçus pour les portes de tous types. Une large gamme d'accessoires permet l'adaptation à différentes conceptions de portes et à des revêtements de sol variés. Grâce à leurs fonctions individuelles, les pivots de sol BTS 80 et BTS75 V répondent aux exigences les plus diverses, avec une fiabilité maximale conférée par leur qualité élevée.

Certifié selon ISO 9001.



Avantages

Pour le commerce

- Moins de surface de stockage nécessaire grâce à des axes enfichables séparés et interchangeables.
- La gamme réduite de produits offre toutes les fonctions essentielles.

Pour l'installateur

- Utilisation universelle sur portes ouvrant à gauche (DIN-L), ouvrant à droite (DIN-R) et les portes battantes.
- Adaptation facile aux conditions structurelles – même a posteriori – grâce aux axes enfichables interchangeables.

Pour le planificateur

- Aspect parfait grâce à une installation invisible.
- Toutes les fonctions essentielles.
- Construction robuste et éprouvée – peut être chargée avec un poids de porte allant jusqu'à 300 kg (BTS 80).

Pour l'utilisateur

- Séquence de fermeture constante et indépendante de la température.
- Franchissement de la porte aisé grâce à un rendement mécanique élevé.

Données et caractéristiques		BTS 80		BTS 75 V	
Force de fermeture taille EN		3	4	6	1-4
Force de fermeture réglable en continu		–	–	–	●
Portes générales et portes extérieures ¹⁾	≤ 950 mm	●	–	–	–
	≤ 1100 mm	–	●	–	●
	≤ 1400 mm	–	–	●	–
Portes coupe-feu et pare-fumée		–	–	–	●
Poids de porte max. en kg		300		120	
Même modèle pour DIN-L et DIN-R ainsi que pour les portes battantes		●		●	
Vitesse de fermeture	175° – 0°	●		–	
	réglable en continu via	–		●	
	une ou plusieurs soupapes	–		●	
Amortissement de l'ouverture, mécanique		●		●	
Temporisation de la fermeture réglable en continu via une soupape (peut être activé en guise d'alternative au blocage en position)		●		–	
Blocage en position	réglable	●		–	
	constant 90°	–		●	
	constant 105°	–		●	
Fixation plaques de couverture	sur le coffre de scellement sur le ferme-porte	–		●	
		●		–	
Poids en kg		7,1		3,0	
Dimensions en mm	Longueur	341		285	
	Largeur	78		82	
	Hauteur	60		50	
Ferme-porte contrôlé selon EN 1154		●		●	
CE-Marquage pour les produits de construction (les produits avec un blocage d'usine ne reçoivent pas de marquage CE)		–		●	

● oui – non

¹⁾ Pour les portes particulièrement hautes et lourdes ainsi que pour les portes qui se ferment constamment contre une forte pression du vent, nous recommandons le BTS 80 de dormakaba.

BTS 80

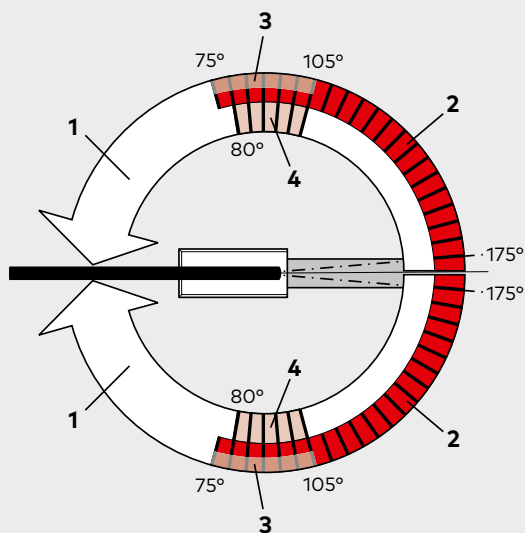
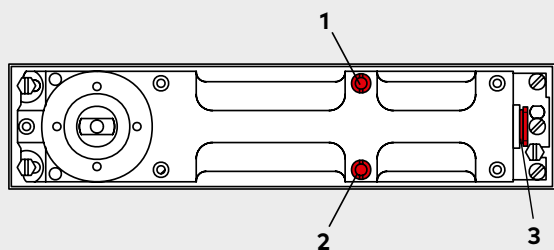
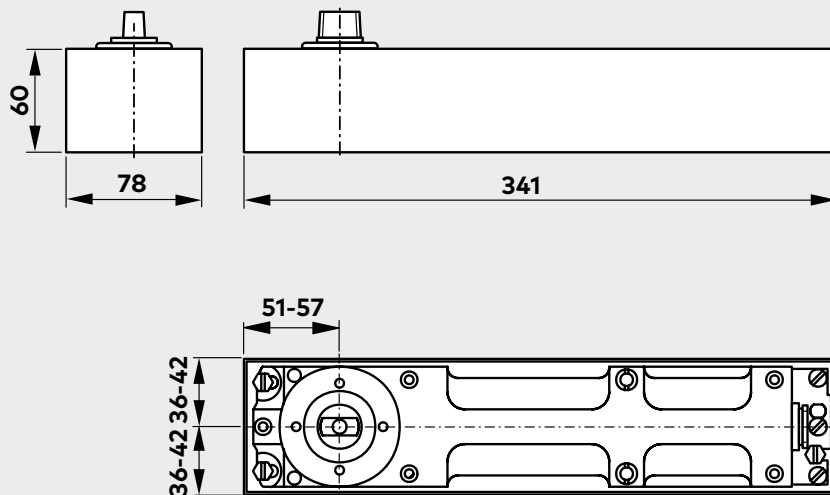

- 1 Vitesse de fermeture réglable en continu
- 2 Plage de blocage ou plage de temporisation de la fermeture
- 3 Plage de réglage – début du blocage en position ou fin de la temporisation de la fermeture (environ 75° à 105°)
- 4 Amortissement mécanique de l'ouverture (à partir d'env. 80°)

Verrouillage hydraulique

Le dispositif de blocage intégré permet de bloquer la porte en position à n'importe quel angle de blocage compris entre 75° et 175°. Le début de l'angle d'arrêt est réglable de manière variable entre 75° et 105° d'angle d'ouverture de porte.

L'amortissement de l'ouverture

L'amortissement de l'ouverture mécanique intégré protège le mur et la porte des dommages en cas d'ouverture violente de la porte.

Temporisation de la fermeture

La temporisation de la fermeture entraîne une réduction de la vitesse de fermeture, ce qui permet par exemple aux personnes handicapées, aux mères avec poussettes ou au personnel avec des chariots ou des lits d'hôpitaux de franchir la porte sans problème.

BTS 75 V

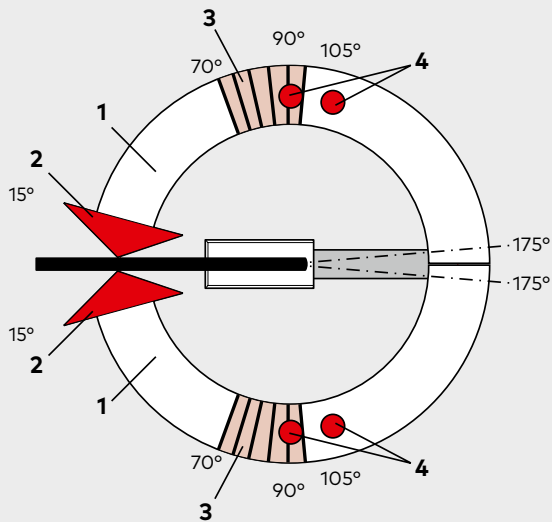
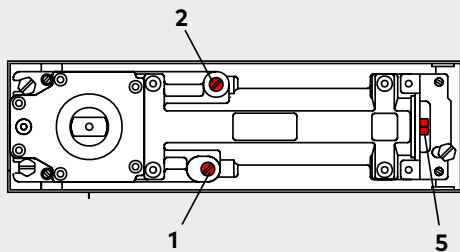
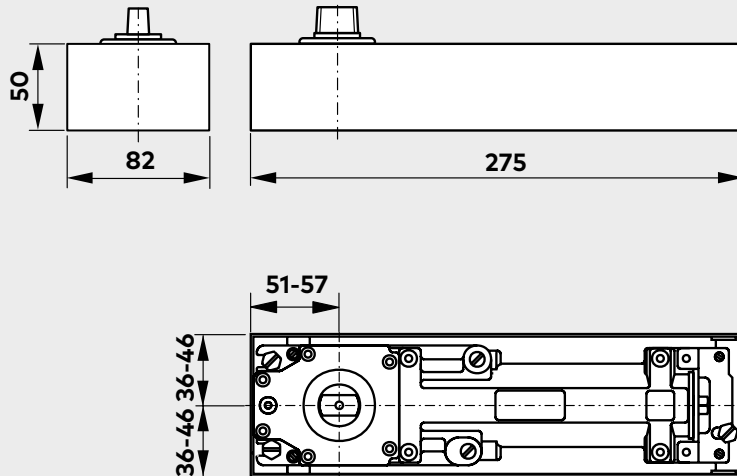

- 1 Vitesse de fermeture réglable en continu dans la zone 175° - 15°
- 2 Vitesse de fermeture réglable en continu dans la zone 15° - 0°
- 3 Amortissement mécanique de l'ouverture (à partir d'env. 70°)
- 4 Blocage en position constant à 90° ou 105° (option)
force de fermeture réglable en continu EN 1-4

Vitesse de fermeture

Le BTS 75 V peut être adapté de manière optimale aux conditions structurelles avec deux zones de fermeture réglables indépendamment 175°-15° et 15°-0°.

Amortissement de l'ouverture

L'amortissement de l'ouverture mécanique intégré protège le mur et la porte des dommages en cas d'ouverture violente de la porte.

Blocage en position constant (option)

Le blocage en position constant permet, en fonction du modèle, de bloquer la porte en position avec un angle d'ouverture de 90° ou 105°.

Ne convient pas aux portes coupe-feu et pare-fumée.

Utilisation et montage

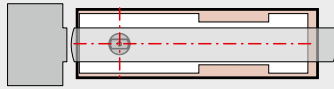

Porte battante

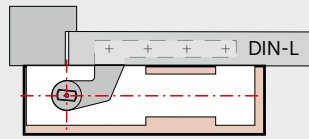

Porte à butée

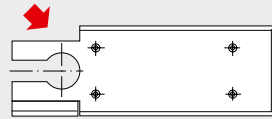
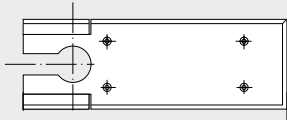
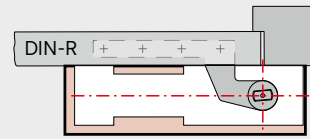

Encoche sur portes ouvrant à gauche (DIN-L)

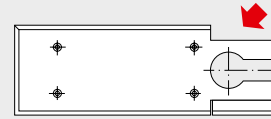

Encoche sur portes ouvrant à droite (DIN-R)

Accessoires

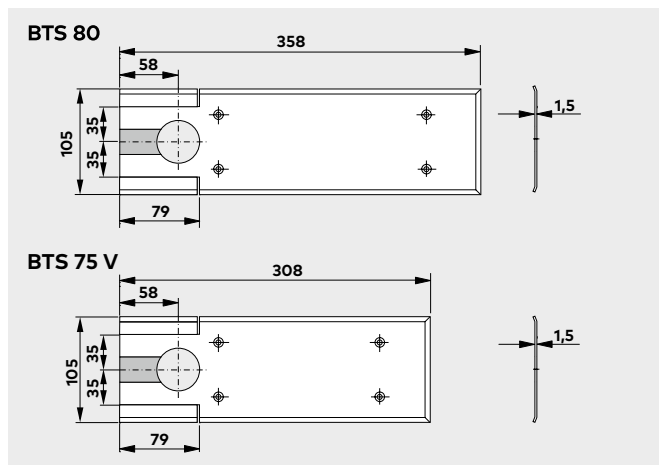

Plaque de couverture universelle

En encochant simplement les pièces d'angle prédécoupées, la plaque de couverture universelle peut être utilisée avec les portes ouvrant à gauche (DIN-L) et ouvrant à droite (DIN-R), tandis qu'elle est montée sur les portes battantes à l'état de livraison.

La plaque de couverture universelle est disponible au choix en acier inoxydable ou en laiton, brossé mat, (épaisseur du matériau 1,5 mm).

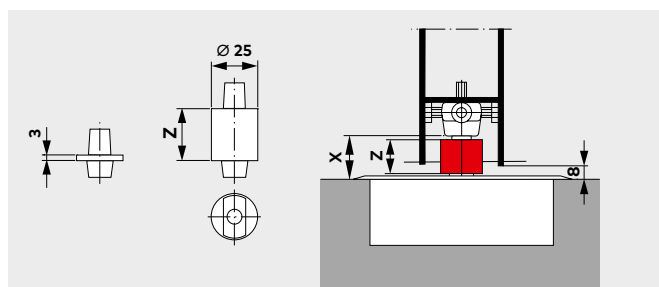

Axes enfichables

A l'aide d'axes enfichables interchangeables, l'écart entre la porte et le sol peut être augmenté si nécessaire (portes avec seuils, moquette ou similaire).

Modèles spéciaux sur demande : par ex. bord plat, décalé de 3°, tige carrée et axes enfichables pour accessoires non spécifiques à dormakaba.

Calcul de l'extension d'axe nécessaire :













extension = X – écart entre la porte et le sol (normal 8 mm)

Hauteur Z des axes enfichables rallongés

= extension de l'axe + 3 mm (hauteur de l'axe enfichable normal)

Masse de scellement dormakaba 2300

Pour remplir les cavités entre le boîtier du ferme-porte et le coffre de scellement pour protéger contre la pénétration d'humidité (prescrit par VOB, entre autres, pour les pièces humides). Autres accessoires tels que leviers de porte et charnières pivotantes, voir l'information technique « Accessoires pour pivots de sol dormakaba BTS ».

BTS 80 Pivot de sol		BTS 75 V Pivot de sol		Axes enfichables														Masse de scellement 2300	
				       														0,5 kg	
				Axes enfichables rallongés (extension en mm)															
				Normal															
																			
																		45090086	
Coffre de scellement et axe enfichable normal compris																			
EN 3 80120000	EN 1-4 61801000	●	△	△	△	△	△	△	△	△	△	△	△	△	△	△	△		
EN 4 80110000	EN 1-4 avec blocage en position 90° 61801200	●	△	△	△	△	△	△	△	△	△	△	△	△	△	△	△		
EN 6 80130000	EN 1-4 avec blocage en position 105° 61801300	●	△	△	△	△	△	△	△	△	△	△	△	△	△	△	△		
Coffre de scellement compris, sans axe enfichable																			
EN 3 80120001	EN 1-4 61801001	△	△	△	△	△	△	△	△	△	△	△	△	△	△	△	△		
EN 4 80110001	EN 1-4 avec blocage en position 90° 61801201	△	△	△	△	△	△	△	△	△	△	△	△	△	△	△	△		
EN 6 80130001	EN 1-4 avec blocage en position 105° 61801301	△	△	△	△	△	△	△	△	△	△	△	△	△	△	△	△		
Plaque de couverture universelle																			
46700000	46700060	Acier inoxydable														△			
46700100	46700160	Laiton, mat brossé																	

● Ferme-porte avec axe enfichable △ Accessoires

Texte d'appel d'offres

BTS 80

Pivot de sol universel selon EN 1154, pour portes ouvrant à gauche (DIN-L), ouvrant à droite (DIN-R) et battantes jusqu'à 300 kg de poids de porte, avec vitesse de fermeture réglable en continu, action de fermeture à partir d'environ 175°, avec séquence de fermeture entièrement contrôlée hydrauliquement et amortissement de l'ouverture. Avec compensation de pression intégrée pour un blocage en position ouverte constant, réglable en continu entre 75° et 175° d'ouverture de porte (peut être désactivé), indépendant des fluctuations de température. Avec début de blocage réglable en continu, temporisation de la fermeture (fin de la temporisation réglable entre 75° et 105°). Coffre de scellement compris.

Taille

- EN 3
- EN 4
- EN 6

Accessoires

- Axe enfichable
 - normal
 - Extension de ... mm
 - Modèle spécial...
- Plaque de couverture universelle épaisseur 1,5 mm
 - Acier inoxydable
 - Laiton, mat brossé
- Masse de scellement

Fabrication :

dormakaba BTS 80

BTS 75 V

Pivot de sol universel selon EN 1154, pour portes fermant à gauche (DIN-L), fermant à droite (DIN-R) et battantes jusqu'à 120 kg de poids de porte, avec force de fermeture réglable en continu, taille EN 1-4 et force de fermeture, action de fermeture à partir d'environ 175°, avec séquence de fermeture entièrement contrôlée hydrauliquement et amortissement de l'ouverture. Coffre de scellement compris.

Exécution

- avec axe enfichable
- sans axe enfichable
- Blocage en position constant 90°
- Blocage en position constant 105°

Accessoires

- Axe enfichable
 - normal
 - Extension de ... mm
 - Modèle spécial...
- Plaque de couverture universelle épaisseur 1,5 mm
 - Acier inoxydable
 - Laiton, mat brossé
- Masse de scellement

Fabrication :

dormakaba BTS 75 V

Engagement en matière de durabilité

Nous sommes engagés à favoriser un développement durable tout le long de notre chaîne de valeur et en harmonie avec nos responsabilités économiques, environnementales et sociales auprès des générations actuelles et futures. La durabilité est un facteur de plus en plus important dans l'industrie de la construction. Afin de fournir des informations quantifiées sur les impacts environnementaux d'un produit tout au long de son cycle de vie, dormakaba fournit des déclarations environnementales de produits (EPD), basées sur des évaluations holistiques du cycle de vie.

www.dormakaba.com/sustainability



Notre offre

Solutions d'accès automatisées (AAS)

Portes automatiques
Solutions d'accès sécurisés



Solutions de contrôle d'accès (ACS)

Contrôle d'accès et gestion des temps
Issues de secours et voies d'évacuation
Contrôle d'accès électronique
pour l'hébergement



Solutions d'accès mécaniques (AHS)

Ferme-portes
Quincaillerie de porte
Cylindres et clés mécaniques



Services

Mise à jour et conseils
Montage et mise en service
Entretien et Reparatur



WN 05248651532, FR, 04/2024
Sous réserve de modifications techniques.



dormakaba.com

dormakaba
France S.A.S.
2-4 rue des Sarrazins
FR-94046 Créteil cedex
T +33 1 41 94 24 00
marketing.fr@dormakaba.com
dormakaba.fr

dormakaba
Belgium N.V.
Monnikenwerve 17-19
BE-8000 Brugge
T +32 50 45 15 70
info.be@dormakaba.com
dormakaba.be

dormakaba
Suisse SA
Chemin de Budron A5
CH-1052 Le Mont-sur-Lausanne
T +41 848 85 86 87
info.ch@dormakaba.com
dormakaba.ch