



Cerradura electrónica de caja fuerte

Axessor USB

Manual técnico

V28 - 08/2019

ES

dormakaba 

dormakaba Schweiz AG
Mühlebühlstrasse 23
8620 Wetzikon
Suiza
T: +41 44 931 61 11

www.dormakaba.com

Copyright © dormakaba 2019
Todos los derechos reservados.

Queda prohibida cualquier reproducción o reutilización de la presente documentación sin autorización por escrito de dormakaba Schweiz AG.

Todos los nombres y logos de productos y servicios de terceros son propiedad de los titulares de derecho correspondientes.

Observaciones de las versiones

Versión del documento	Fecha	Motivo
02	2019-08	Se incluyen nuevas funciones
01	2018-03	Se incluyen nuevas funciones
00	2017-10	Se crea un documento nuevo

Versión de firmware	Fecha	Motivo
V28	2019-08	<p>Nuevas funciones y mejoras:</p> <ul style="list-style-type: none"> • Configurar sistemas de cerraduras de caja fuerte Axessor CONNECT de hasta 10 cerraduras, 2 unidades de entrada y 1 eBox • Funcionalidad ampliada de las cerraduras de caja fuerte: con la función Device Manager se pueden administrar los sistemas de cerraduras de caja fuerte • Operar el sistema de cerraduras de caja fuerte a través de la unidad de entrada o de AS284-USBW/NETW • Cerraduras de resbalón motorizadas • Función de horario de verano mundial • Textos de interfaz de AS280-INSW y AS284-USBW/NETW y auditoría añadidos y revisados • Varias cuestiones de AS284-USBW/NETW añadidas y revisadas
V27	2018-03	<p>Nuevas funciones y mejoras:</p> <ul style="list-style-type: none"> • Mantener presionadas las teclas de flecha para cambiar a un valor mayor o menor • Cambiar o crear códigos sin método alternativo • Establecer la hora en AM/PM sin método alternativo • Textos de interfaz de AS284-USBW y auditoría revisados • Varias cuestiones revisadas de AS284-USBW
V26	2017-10	<p>Nuevas funciones y mejoras:</p> <ul style="list-style-type: none"> • Es posible ajustar períodos máximos de cierre al activar el Bloqueo Inmediato • Seleccionar el idioma en el menú «Info» • Se estabiliza el comportamiento de «Line-off» (Error de conexión) • No hay caracteres especiales en la función de auditoría

Versión de firmware	Fecha	Motivo
		<ul style="list-style-type: none"> • Compatibilidad del sistema operativo del software de programación AS284-W • Software de programación AS284-W con función ampliada
V24	2017-06	<p>Nuevas funciones:</p> <ul style="list-style-type: none"> • El Código Master puede anular el Bloqueo Inmediato
V23	2017-02	<p>Nuevas funciones:</p> <ul style="list-style-type: none"> • Función especial: El Código de Usuario 41 está definido en el software de programación AS284-USBW como Código de Auditoría y de Batería • Función especial: El Código de Usuario 47 está definido de forma fija en el software de programación AS284-USBW como Código de Tiempo, de Auditoría y de Batería • Bloqueo Inmediato cuando la cerradura está cerrada • Configurar el pitido a través de la unidad de entrada • Se puede configurar el Tiempo de espera en Modo Dual

Índice

	Glosario	7
1	Acerca del presente documento	8
1.1	Propósito y objetivo	8
1.2	Destinatarios	8
1.3	Cumplir con las normativas y la seguridad	8
2	Información acerca de la seguridad	9
2.1	Uso previsto	9
2.2	Categorías de peligrosidad	9
3	Normativa y estándares	10
4	Certificados	11
5	Vista general del sistema	12
6	Descripción del sistema	14
6.1	Cerraduras electrónicas de caja fuerte Axessor USB	14
6.2	Variantes del producto	14
6.2.1	Variante independiente con una sola cerradura	14
6.2.2	Versión independiente con varias cerraduras	15
7	Usos del software	17
8	Ámbito de aplicación	18
9	Datos técnicos	19
9.1	Hardware	19
9.2	Interfaces	19
9.3	Componentes mecánicos	20
9.4	Condiciones medioambientales	20
10	Parámetros de fábrica	21
11	Funciones	25
11.1	Elementos de la pantalla de la unidad de entrada	25
11.2	Menú Información	25
11.3	Señales acústicas	26
11.4	Mensajes de estado	26
11.4.1	Modo Banco	26
11.5	Códigos de acceso	30
11.5.1	Jerarquía de códigos y formatos de código	30
11.5.2	Tipos de códigos	31
12	Derechos de acceso	35
13	Desembalar y comprobar el envío	41
13.1	Comprobaciones previas a la instalación	41
14	Instalación	42
14.1	Plantilla de perforación	42
14.2	Instalación de la unidad de entrada	43
14.3	Instalar la cerradura	49

14.4	Conexiones externas de la cerradura	51
14.5	Cableado	53
14.5.1	Conexión en frío	53
14.5.2	Conexión en caliente	55
14.5.3	Opciones de cableado	56
14.6	Comprobar el cableado de la cerradura	57
15	Configuración	58
15.1	Modo de Programación	58
15.1.1	Vista general del menú de la cerradura principal	58
15.1.2	Acceder al Modo de Programación	59
15.1.3	Modificar y guardar parámetros	59
15.1.4	Salir del Modo de Programación	60
15.1.5	Menú HORA	60
15.1.6	Menú PROG-TL	62
15.1.7	Menú RETARDO	65
15.1.8	Menú CÓDIGO	67
15.1.9	Menú VARIOS	72
16	Operación	82
16.1	Introducción de códigos	82
16.2	Procedimiento de apertura de la cerradura	82
16.3	Procedimiento de cierre	84
17	Resolución de problemas	85
17.1	Mensajes de estado mostrados en la pantalla de cristal líquido	85
17.2	Identificación del número de serie más bajo	88
18	Servicio	90
18.1	Limpieza	90
18.2	Sustitución de las pilas	90
19	Mantenimiento	92
19.1	Sustituir una cerradura defectuosa	92
19.1.1	Extraer la cerradura defectuosa del sistema de cerraduras de caja fuerte	92
19.2	Añadir una nueva cerradura al sistema de cerraduras de caja fuerte.	93
19.2.1	Añadir una nueva cerradura con la función Freeze en «OFF»	93
19.2.2	Añadir una nueva cerradura con la función Freeze en «ON»	94
19.3	Eliminar el mensaje de error de la posición de cerradura -16-	95
20	Eliminación de residuos	97
21	Piezas de recambio y accesorios	98

Glosario

Término	Significado
A-CIT 28	Axessor CIT, versión 28
A-IP 28	Axessor IP, versión 28
A-IP N 28	Axessor IP NOT, versión 28
AS284-USBW	Llave USB y llave Wibu AS284 (software de programación)
ATM	Cajero automático
A-USB	Axessor USB, versión 28
CMP-BAT	Compartimiento de las pilas
BLT OPN	Tiempo de Pestillo Abierto
INH-COD	Código Denegado
VEN CNF	Ventana de Confirmación
VEN CNF beep	Pitido de Ventana de Confirmación
REPETIR	Confirmación
D-ALARM	Alarma de la puerta
Tecla DEL	Se usa la tecla usada para borrar el texto introducido o bloquear la cerradura.
DEVICE	La función Device Manager (administrador de dispositivos) administra el sistema de cerraduras de caja fuerte.
DM	Modo Dual
DST	Horario de Verano
Tecla ENTER	Se usa la tecla para introducir códigos o confirmar un parámetro.
RGPD	Reglamento General de Protección de Datos
BLQ-INM	Bloqueo Inmediato
Tecla INFO/ESC	Se usa la tecla para activar la pantalla, salir o ir a un nivel superior.
IDIOMA	Idioma
LCD	Pantalla de Cristal Líquido
LED	Diodo Emisor de Luz
Teclas de flechas IZQUIERDA y DERECHA	Se usan las teclas para seleccionar y configurar.
VARIOS	Menú Varios
ERR-MOV	Fallo de Movimiento
PRG-MOD	Modo de Programación
BLQ-REM	Bloqueo remoto
SM	Modo Individual
TST BGN	Inicio de la prueba Se ejecuta una prueba de cableado.
TST END	Finalización de la prueba La prueba de cableado ha finalizado.
0 ... 9	Teclas numéricas 0... 9

1 Acerca del presente documento

1.1 Propósito y objetivo

Este manual técnico describe las cerraduras electrónicas de caja fuerte Axessor USB.

Proporciona información sobre:

- El sistema y sus componentes
- Datos técnicos
- Funciones
- Instalación
- Configuración
- Operación
- Mensajes de error
- Mantenimiento
- Mantenimiento
- Eliminación de residuos
- Piezas de recambio y accesorios.

1.2 Destinatarios

Este documento se dirige exclusivamente a personal cualificado (técnico), formado y autorizado por el fabricante.

1.3 Cumplir con las normativas y la seguridad

Por razones de seguridad y garantía, todas las acciones descritas en este documento deberán ser realizadas únicamente por personal cualificado (técnico). Dicho personal debe cumplir con la normativa vigente en materia de seguridad en el trabajo y prevención de accidentes.

2 Información acerca de la seguridad

2.1 Uso previsto

La cerradura electrónica de caja fuerte Axessor CIT sirve para bloquear y desbloquear el punto mecánico de cierre de una caja fuerte, cámara acorazada, armario de documentos, cajero automático, etc. que se suele activar manualmente mediante pestillo.

No modifique la cerradura electrónica, dado que afectaría la seguridad de la unidad.

La cerradura electrónica de caja fuerte está diseñada únicamente para su aplicación en interiores. Debe instalarse en zonas protegidas de los elementos.

2.2 Categorías de peligrosidad



ATENCIÓN

Indicaciones para el manejo adecuado del producto.

De no observarse estas indicaciones, pueden producirse fallos de funcionamiento. Podría dañarse el producto o elementos de su entorno.

3 Normativa y estándares

Europa

Nombre de huésped	Título
EMC	Directiva 2014/30/UE Compatibilidad electromagnética
EN 1300:2013	Clasificación para cerraduras de alta seguridad según su resistencia a una apertura no autorizada
RoHS 2	Directiva 2011/65/UE Restricción de sustancias peligrosas
RGPD	Reglamento UE 2016/679 Reglamento General de Protección de Datos

América

Nombre de huésped	Descripción
Estándar UL 2058 Análisis de cerraduras electrónicas de alta seguridad	Cerraduras electrónicas de alta seguridad, tipo 1 - modelo Axessor CIT, formado por un teclado P/N 3310300310 y una unidad de cierre P/N 3582701302

4 Certificados

Europa

Nombre de huésped	Descripción
ECB-S	Cerradura electrónica de caja fuerte, nivel B
CNPP A2P	Cerradura electrónica de caja fuerte, nivel B

5 Vista general del sistema

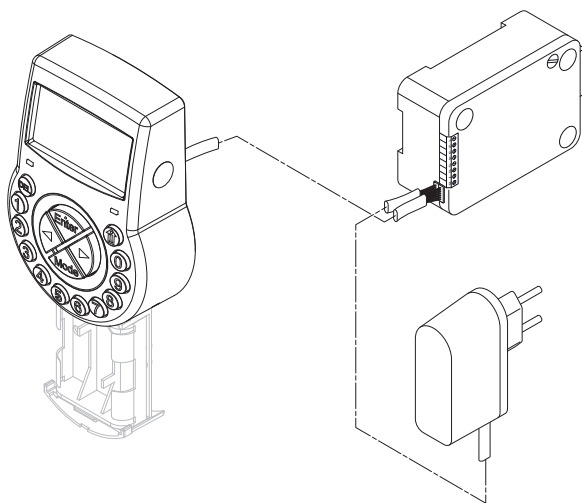

Unidad de entrada

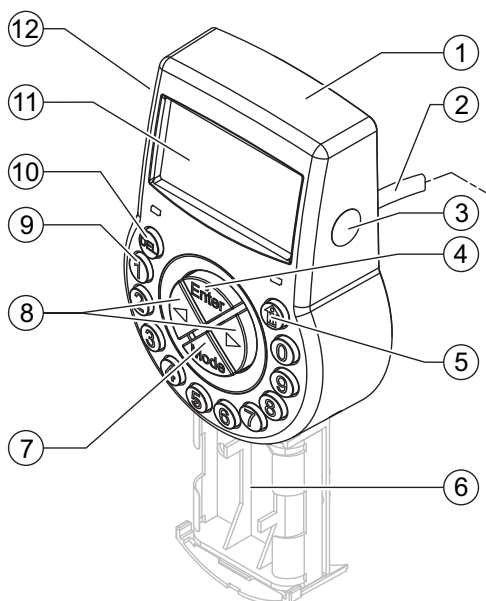

1	Carcasa	7	Tecla MODE
2	Cable de conexión para la unidad de cerradura	8	Teclas IZQUIERDA/DERECHA
3	Interfaz (USB) para la conexión con el ordenador	9	Teclas NUMÉRICAS 0...9
4	Tecla ENTER	10	Tecla DEL
5	Tecla INFO/ESC	11	Pantalla de cristal líquido
6	Compartimiento de las pilas	12	Pitido

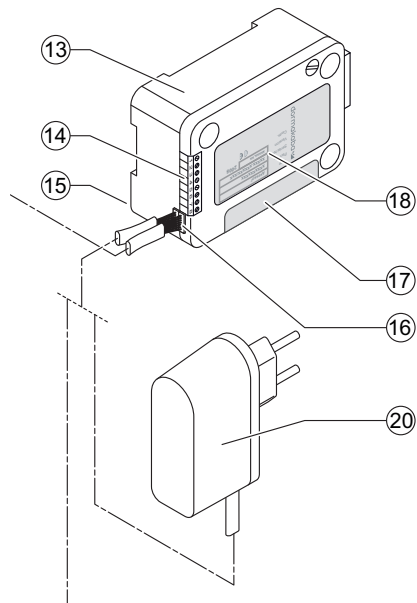
Cerradura y alimentación externa opcional

13	Carcasa de la cerradura	17	Sello de garantía
14	Entradas/salidas	18	Etiqueta de características
15	Punto para fijar el sujetacables	19	
16	Tomas de conexión X1 y X2	20	Fuente de alimentación externa (opcional), 6 VCC, 2 A

6 Descripción del sistema

6.1 Cerraduras electrónicas de caja fuerte Axessor USB

El Axessor USB presenta cerraduras de pestillo o de resbalón motorizadas con dimensiones estándar y terminales integrados.

Las cerraduras de caja fuerte se pueden conectar a una central de alarmas. Las cerraduras cumplen todas las normas de seguridad relevantes.

Las cerraduras electrónicas de caja fuerte cuentan con las siguientes funciones:

- Aplicaciones para una o varias cerraduras de caja fuerte
- Jerarquía de códigos con administración de grupos de usuarios
- Código de Transporte de Fondos (Tra. Fon.)
- Modo Dual
- Código de Alarma Silenciosa
- Retardo
- Funciones de Bloqueo
- Bloqueo Remoto
- Código de Usuario Denegado

Existen 2 opciones para configurar las cerraduras de caja fuerte:

- Mediante la unidad de entrada
- Instalando el software de programación AS284-USBW en un ordenador conectado a la unidad de entrada a través de un cable USB

Requisitos técnicos:

Cuando se trabaja con el software de programación AS284-USBW, asegurarse de que el ordenador y el monitor cumplen los requisitos mínimos.

- Sistema operativo del ordenador: Windows 7 o superior
- Resolución mínima de la pantalla: 1280 x 1024 píxeles

6.2 Variantes del producto

6.2.1 Variante independiente con una sola cerradura

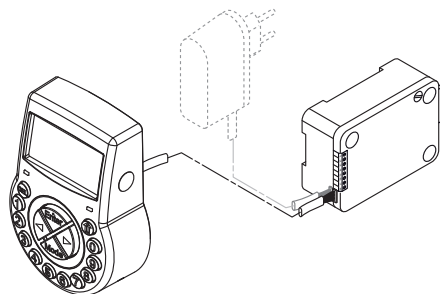

La variante autónoma funciona con pilas y está formada por:

- Unidad de entrada
- Cerradura
- Cable de conexión

La cerradura incluye:

- 2 entradas
- 2 salidas

De forma opcional puede conectarse una fuente de alimentación externa (6V CC/500 mA) a una de las tomas de la cerradura X1 o X2.

Requisitos técnicos:

- Utilizar únicamente la fuente de alimentación original de Axessor, 6 VCC, 2 A.
- Utilizar únicamente pilas no recargables, alcalinas o de litio, AA.
- Aunque la fuente de alimentación externa esté conectada, las pilas siempre deben permanecer en su compartimento, dado que servirán como fuente de energía en caso de una caída de tensión.

6.2.2 Versión independiente con varias cerraduras



ATENCIÓN

Descarga de las pilas y sobrecalentamiento

Operar un sistema de cerraduras con 2 unidades de entrada alimentadas con pilas provoca una descarga de estas debido a la equalización potencial.

La descarga de las pilas se produce más rápidamente que en condiciones normales y se requiere una sustitución prematura.

Las pilas pueden sobrecalentarse debido a la equalización potencial.

- Insertar pilas solo en el compartimento de las pilas de una unidad de entrada del sistema de cerraduras de caja fuerte.
- Utilizar fuentes de alimentación externas para el sistema de cerraduras de caja fuerte que respalden con energía adicional el funcionamiento de las pilas de la unidad de entrada equipada.



No se pueden conectar más de 10 cerraduras en un sistema de cerraduras de caja fuerte. No se pueden mover más de 4 pestillos al mismo tiempo. Existe un alto riesgo de fallo de movimiento.

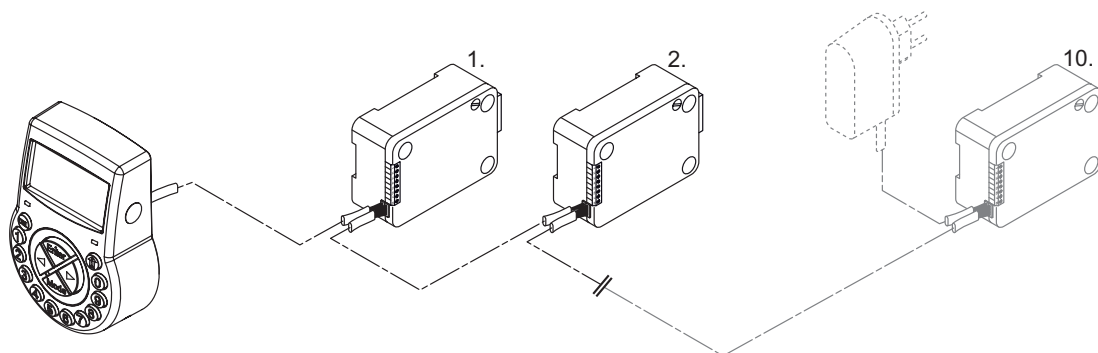

Se recomienda encarecidamente colocar la fuente de alimentación externa adicional en la última posición del sistema de cerraduras. De esa manera, las unidades se alimentan desde ambos lados del bus de conexión.

La versión independiente con varias cerraduras funciona con pilas y está formada por:

- Hasta 2 unidades de entrada
- Hasta 10 cerraduras

- Conectar los cables

Las cerraduras incluyen:

- 2 entradas
- 2 salidas

La longitud máxima del bus de cerraduras es de 30 metros.

La conexión entre el software de programación AS284-USBW y el sistema de cerraduras se establece mediante la cerradura -1- (cerradura principal) a través de la interfaz USB. La conexión establecida es utilizada por todas las cerraduras subordinadas.

Para su administración, las cerraduras están claramente identificadas por su número de serie y su dirección en el sistema. La cerradura principal asigna las direcciones en el sistema a las cerraduras subordinadas y administra la función Lock info (información de cerraduras).

7 Usos del software



Los productos de software AS280 y AS284 no han sido evaluados por UL 2058 y son solo para uso complementario.



No usar concentradores USB de terceros.

El software de programación **AS284-USBW** para el sistema operativo Windows® se utiliza para configurar funciones básicas de la cerradura, como el idioma, el retardo de apertura, entradas y salidas.

8 Ámbito de aplicación



Durante el uso del software, pueden registrarse y procesarse datos personales.

La disposición del art. 6 (1) letra b del Reglamento General de Protección de Datos (RGPD) de la UE 2016/679 será aplicable si el tratamiento de los datos personales tiene como fin el cumplimiento de una obligación contractual o precontractual

Las cerraduras electrónicas de caja fuerte ofrecen las siguientes funciones para aplicaciones en el sector de la alta seguridad:

- Configurar los códigos y combinaciones de códigos
- Funciones de tiempo
- Recuperación de un registro detallado de eventos (pista de auditoría)
- Funcionamiento con Código Único (opcional).

Estas cerraduras electrónicas de caja fuerte son especialmente adecuadas para:

- Aplicaciones para una o varias cerraduras de caja fuerte
- Múltiples usuarios
- Trazabilidad
- Flexibilidad.

9 Datos técnicos

9.1 Hardware

Tipo de hardware	Propiedades del hardware	Descripción
Fuente de alimentación	3 pilas alcalinas AA 1,5 V - LR6 o de litio AA 1,5 V - FR6	Vida útil aprox. de las pilas alcalinas: 1-2 años con 1 ciclo de apertura/cierre por día laborable Vida útil aprox. de las pilas de litio: el doble que las pilas alcalinas
Memoria	No volátil	Memoria protegida contra caídas de tensión.
Pantalla	Pantalla de cristal líquido iconográfica de gran contraste	Idioma de pantalla seleccionable por el usuario (inglés, neerlandés, francés, alemán, húngaro, italiano, polaco, portugués, español o turco).
Teclado numérico	Teclas de silicona (10 numéricas, 4 de función, 2 de navegación).	

9.2 Interfaces

Tipo de interfaz	Propiedades de la interfaz	Descripción
Salidas	2 contactos libres de potencial para alarma (30 VCC/2 A, 50 VCA/0,5 A con carga resistiva) Salida 1: Alarma Silenciosa (parámetro de fábrica) Salida 2: Pestillo o motor abierto (parámetro de fábrica)	Con el software de programación AS284-USBW se pueden programar las salidas para las siguientes funciones: <ul style="list-style-type: none"> • Abrir cerradura • Activar Retardo • Activar tiempo de penalización • Introducir Código de Alarma Silenciosa • Compartimiento de las pilas abierto
Entradas	Entrada 1 (accionada por señal 12 VCC, mín. 13 mA, máx. 20 mA): no programada (parámetro de fábrica) Entrada 2 (activada por contacto; solo contacto libre de potencial) No aplicar ningún voltaje.	Con el software de programación AS284-USBW se pueden programar las entradas para las siguientes funciones: <ul style="list-style-type: none"> • Bloqueo Remoto • Contacto de puerta
USB	USB para el intercambio de datos con un ordenador	Conectar a un ordenador para la configuración mediante el software de programación AS284-USBW
Bus Axessor	Para conectar la unidad de entrada, la cerradura o una fuente de alimentación externa. Longitud máx. de 30 metros	Sistema de bus patentado por dormakaba

9.3 Componentes mecánicos

Cerradura	Propiedades del componente
Dimensiones	85 x 61 x 33 mm
Peso	495 g
Pestillo motorizado	Cerrojo dormido o de resorte opcional
Rebloqueo	Rebloqueo integrado en la cerradura
Tiempos de ciclo	Apertura/cierre: aprox. 2 segundos
Fuerza de resistencia estática	Máximo: 1000 N en todas las direcciones (en posiciones finales)
Fuerza dinámica	Máximo: 5 N en ambas direcciones
Vida útil	50 000 ciclos
Designar la Placa De Circuito Impreso (PCB)	A21-P-01-05_L

Unidad de entrada	Propiedades del componente
Dimensiones	128 (193) x 90 x 40 mm
Peso	660 g (incluyendo el cable de conexión y las pilas)
Designar la Placa De Circuito Impreso (PCB)	A08-P-03-04

9.4 Condiciones medioambientales

Operación	Rango de temperaturas
Cerradura	0 ... +50 °C
Unidad de entrada	0 ... +50 °C

Almacenamiento	Rango de temperaturas
Cerradura	-10 ... +60 °C
Unidad de entrada	-10 ... +60 °C

10 Parámetros de fábrica

Se puede elegir entre los siguientes idiomas de la pantalla:

- Inglés
- Francés
- Alemán
- Neerlandés
- Italiano
- Español
- Húngaro
- Polaco
- Portugués
- Turco

Función	Parámetro de fábrica	Puede cambiarse con	
		Unidad de entrada	AS284-USBW
Idioma de la pantalla y Menú Info	Inglés	✓	✓
Todos los idiomas del menú info	Activado	✓	✓
Código Master	0 0 1 2 3 4 5 6	✓	✓
Código Master abre la cerradura	Activado	-	✓
Código Master anula Bloqueo Inmediato (estado cerrado)	Activado	-	✓
Códigos Manager (2 códigos como máximo)	Desactivado	✓	✓
Funciones con Códigos Manager activados:		-	✓
Activar el Bloqueo Inmediato	Activado		
Códigos de Usuario (excepto Códigos de Usuario especiales)	Desactivado	✓	✓
Código de Usuario 41 como Códigos de Auditoría y de Batería	Desactivado	-	✓
Código de Usuario 47 como Código de Hora (incluidos Códigos de Auditoría y de Batería)	Desactivado	-	✓
Código de Transporte de Fondos (Tra. Fon.)	Desactivado	✓	✓

Función	Parámetro de fábrica	Puede cambiarse con	
		Unidad de entrada	AS284-USBW
Funciones con Código Tra. Fon. activado: Eludir Retardo y abrir la cerradura en Modo Dual solo con Código Tra Fon	Activado	-	✓
Volumen de la Señal de Pitido	Alto	✓	✓
Suena una señal de pitido cada 30 segundos cuando la cerradura está abierta	Activado	✓	✓
Suena una señal de pitido cada 60 segundos durante el Retardo o Retardo de Alarma	Activado	✓	✓
Suena una señal de pitido cada 60 segundos mientras se muestra la Ventana de Confirmación	Activado	✓	✓
Número de códigos erróneos hasta penalización	4	-	-
Penalización por intentos fallidos	5 min	-	-
Código Denegado: Bloqueo temporal de los Códigos Manager y grupos de usuarios Bloqueo temporal de usuarios individuales	Desactivado	✓ -	✓
Código de Alarma Silenciosa	Desactivado	✓	✓
Criterio del Código de Alarma Silenciosa (último dígito)	+/- 1	-	✓
Modo Dual	Desactivado	✓	✓
Funciones con Modo Dual activado: 2 códigos cualesquiera	Activado	-	✓

Función	Parámetro de fábrica	Puede cambiarse con	
		Unidad de entrada	AS284-USBW
Retardo	0 min	✓	✓
Retardo con Alarma Silenciosa en Modo Banco (por grupo de usuarios)	1 min	-	✓
Retardo y Retardo con Alarma Silenciosa	Cuenta atrás	-	✓
Retardo Sin Retorno	0 min	✓	✓
Tiempo de Pestillo Abierto	6 s	✓	✓
Tiempo de proceso	2 min, 30 s	✓	✓
Ventana de Confirmación	5 min	✓	✓
Duración de Bloqueo Inmediato	0 min	✓	✓
Duración máxima de Bloqueo Inmediato	144 hs	-	✓
Cierre Temporizado Semanal	Desactivado	✓	✓
Cierre Temporizado Vacacional	Desactivado	✓	✓
Cierre Temporizado Vacacional Repetido	Desactivado	✓	✓
Fecha/hora	ENE 01 2017 00:00	✓	✓
Formato de hora (12 o 24 hs, AM/PM)	24 horas	✓	✓
Cambio horario verano/invierno (horario de verano) y zona horaria	Activado (CET)	✓	✓
Bloqueo remoto mediante software	Desactivado	✓	✓
Entrada 1: Una función asignable opcionalmente: 1. Bloqueo Remoto 2. Control de encadenamiento 3. Activación Remota 4. Cancelar Retardo Sin Retorno	Desactivado	-	✓

Función	Parámetro de fábrica	Puede cambiarse con	
		Unidad de entrada	AS284-USBW
Entrada 2: Una función asignable opcionalmente: 1. Contacto de puerta 2. Saltar Retardo 4. Bloqueo Remoto 5. Control de encadenamiento	Desactivado	-	✓
Salida 1: Alarma Silenciosa	Activado	-	✓
Salida 2: Abrir cerradura (u operación booleana con cerradura o motor abierto)	Activado	-	✓

11 Funciones

11.1 Elementos de la pantalla de la unidad de entrada

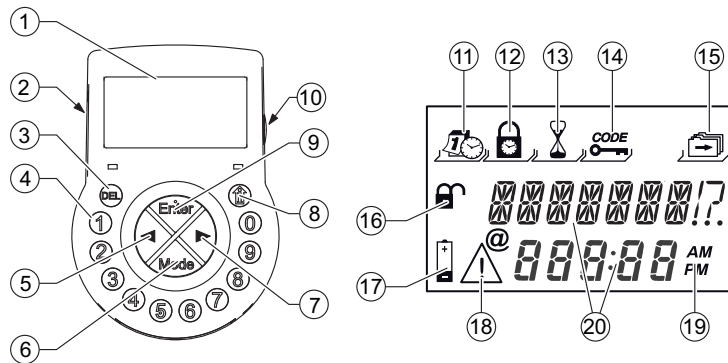

1	Pantalla de cristal líquido	11	Menú HORA
2	Pitido	12	Menú PROG-TL
3	Tecla DEL	13	Menú RETARDO
4	Teclas NUMÉRICAS 0 ... 9	14	Menú CODIGO
5	Tecla Flecha IZQUIERDA	15	Menú VARIOS
6	Tecla MODE	16	Símbolo "cerradura abierta" o "cerradura cerrada"
7	Tecla Flecha DERECHA	17	Símbolo "sustituir pilas"
8	Tecla INFO/ESC	18	Símbolo «advertencia»
9	Tecla ENTER	19	Formato de hora (12 o 24 horas)
10	Puerto USB	20	Líneas de texto

11.2 Menú Información



Pulsando la tecla **INFO/ESC**, se puede cambiar el idioma de la pantalla en el menú información en cualquier momento, incluso con la cerradura cerrada.

Pulsando la tecla **INFO/ESC** se accede al menú información cuando la pantalla muestra «ABIERTO» o «CERRADO».

Si se pulsa de forma repetida la tecla **INFO/ESC** o las teclas de flecha, se puede consultar la siguiente información:

- Idioma de la pantalla
- Estado de carga de las pilas (en % de la capacidad nominal)
- Contador de apertura
- Número de serie
- Esperar hasta llegar a 000:00 (si se ha elegido esta configuración). Los números 000:00 indican «horas:minutos».

11.3 Señales acústicas



Se puede desactivar la señal de pitido mediante el software de programación **AS284-USBW** cuando se muestra en pantalla «ABIERTO» (para cerradura abierta), «ESPERAR» (para Retardo) o «REPETIR» (para Ventana de Confirmación).

El volumen del pitido también puede ajustarse a alto/bajo o desactivarse.

Tipo de señal acústica	Duración	Pantalla	Causa
1 pitido breve			Pulsar una tecla
1 pitido breve, baja frecuencia		DENEGAD	Acción denegada
1 pitido breve	Cada 60 segundos	ESPERAR	Retardo o Retardo con Alarma Silenciosa activado.
3 pitidos breves	Cada 60 segundos	REPETIR	Se activa la Ventana de Confirmación. Una vez finalizado el Retardo, se puede introducir el código de confirmación.
10 pitidos breves	Cada 10 segundos	CMP-BAT ABIERTO	El compartimiento de las pilas ha sido abierto.
10 pitidos breves	Cada 10 segundos	ABIERTO	Cerradura abierta.

11.4 Mensajes de estado

11.4.1 Modo Banco

Modo Banco

- El Modo Banco es el parámetro de fábrica y el modo de funcionamiento estándar de todos los productos.
- En Modo Banco la unidad funciona de manera autónoma de acuerdo con la configuración.

Cerrado -3- (Modo Banco)

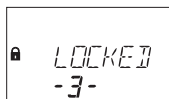

La unidad -3- está cerrada mecánicamente.

Se pueden conectar hasta 10 cerraduras en un sistema de cerraduras de caja fuerte.

Pasados 3 segundos se muestra en pantalla la hora actual, en lugar de la posición de la cerradura.

Cerrado



La cerradura está cerrada mecánicamente.

Se muestra en pantalla la hora actual.

Se puede abrir la cerradura introduciendo un código válido.

Abierto

La cerradura está abierta mecánicamente.

Se muestra en pantalla el mensaje de estado «ABIERTO».

Durante el Tiempo de Pestillo Abierto definido se puede desbloquear el bloqueo con pestillo o la puerta de la caja fuerte.

Parámetro de fábrica para Tiempo de Pestillo Abierto: 6 segundos.

Si el bloqueo con pestillo no estaba desbloqueado, la cerradura se cierra automáticamente una vez transcurrido el Tiempo De Pestillo Abierto definido.

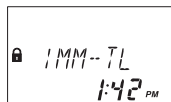
Bloqueo Inmediato

La cerradura queda bloqueada por la función de Bloqueo Inmediato.

No se puede abrir la cerradura.

Se muestra en pantalla la hora actual.

Solo podrá abrirse la cerradura introduciendo un código válido una vez transcurrido el periodo de cierre definido.

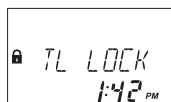
Cierre Temporizado Semanal

La cerradura está en un periodo de cierre semanal.

No se podrá abrir, a no ser que haya sido configurada en «Master puede eludir el Cierre Temporizado».

Se muestra en pantalla la hora actual.

Solo podrá abrirse la cerradura introduciendo un código válido una vez transcurrido el periodo de cierre definido.

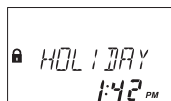
Cierre Temporizado Vacacional

La cerradura está en un periodo de cierre temporizado vacacional.

No se puede abrir la cerradura.

Se muestra en pantalla la hora actual.

Solo podrá abrirse la cerradura introduciendo un código válido una vez transcurrido el periodo de cierre definido.

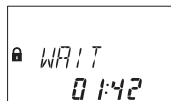
Retardo de Apertura

Tras introducir un código válido para abrir la cerradura, el Retardo definido empieza a contar.

Se muestra el tiempo restante.

Cada 60 segundos suena un pitido.

Una vez transcurrida la cuenta atrás, se indica la finalización del Retardo mediante otro pitido.

El Código de Transporte de Fondos elude el Retardo, si no se ha definido otra cosa.

Confirmación una vez transcurrido el Retardo

Una vez transcurrido el Retardo, hay que introducir un código válido a modo de confirmación dentro de un periodo de tiempo definido.

Se pueden introducir dos códigos válidos diferentes antes y después del Retardo.

Se muestra la ventana de tiempo restante para introducir el código.

Tras introducir el Código de Transporte de Fondos, se muestra en pantalla **REPETIR**.

Si el Código de Transporte de Fondos abre la cerradura, pero se salta el Retardo, el proceso de apertura comienza durante la cuenta atrás.

Cada 60 segundos suena un pitido.

Si no se confirma el código, la cerradura vuelve automáticamente al estado cerrado cuando el contador llega a 00:00.



Si se pulsa la tecla **DEL**, la cerradura vuelve automáticamente al estado CERRADO.

Si está activado el Modo Dual, deben introducirse 2 códigos para la confirmación (el orden no es relevante).

Los códigos deben cumplir con lo definido en el software de programación AS284-USBW: «dos códigos cualesquiera».

Introducir el segundo código - Modo Dual activado



Si está activado el Modo Dual, tienen que introducirse dos códigos para abrir la cerradura.

El mensaje que se muestra en pantalla solicita al usuario que introduzca un segundo código.



El Código Master y el Código de Transporte de Fondos anulan el Modo Dual.

La cerradura puede abrirse sin ningún código adicional, si no se ha definido lo contrario.

Tiempo de penalización tras introducir códigos equivocados

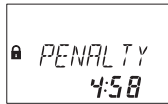

Tras introducir 4 veces un código inválido, se inicia un periodo de penalización de 5 minutos. Durante este tiempo, no se pueden introducir códigos, ni para eludir ni para cancelar el proceso.

Se muestra en pantalla el tiempo de penalización restante.

Bloqueo Remoto

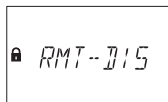

La apertura local de la cerradura puede deshabilitarse mediante una señal de bloqueo remoto.

Hay 3 maneras de desactivar la apertura de la cerradura:

- 1 Mediante una señal de entrada constante
- 2 Mediante el software de programación AS284-USBW o
- 3 cuando está activado el Bloqueo Remoto y se muestra el mensaje de estado **BLQ-REM**. Durante ese tiempo, la cerradura permanece bloqueada.



En caso de fallo causado por un dispositivo (interfaz de alarma estropeada o sin alimentación) que transmite una señal de entrada, el Código Master puede anular el Bloqueo remoto para evitar el bloqueo total si falla dicha señal externa.

Identificación con código denegado

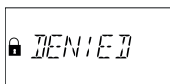

Los códigos pueden ser denegados con un código superior.

Dichos códigos son declarados inválidos durante un tiempo hasta que vuelven a ser válidos.

La identificación con un código denegado se notifica con el mensaje **INHIBID**.

Si no se ejecuta la función seleccionada, la cerradura permanece inalterada.

Este mensaje también se muestra al intentar abrir la cerradura utilizando el Código Master, configurado en «no puede abrir».

El compartimiento de las pilas ha sido abierto



El mensaje de estado **CMP-BAT** se muestra en pantalla si:

- 1 la cerradura está abierta mientras el compartimiento de las pilas permanece abierto
- 2 la cerradura está cerrada y el compartimiento de las pilas ha sido abierto y vuelto a cerrar.

El mensaje de estado puede eliminarse introduciendo un Código Manager, Master o de Batería válido (Códigos de Usuario 41 o 47).

Conectar con un software de programación



Cuando la cerradura está conectada a un ordenador mediante cable USB, y está en progreso el intercambio de datos con el software de programación AS284-USBW, la unidad de entrada está inoperativa y todas las teclas están desactivadas.

Fuente de alimentación externa disponible



En la pantalla aparece un punto si hay disponible una fuente de alimentación externa para la cerradura.

Este mensaje de estado se actualiza cada hora.

La pantalla solo muestra un punto, sin ninguna otra información.

Unidad de entrada activa

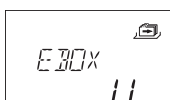

Una unidad de entrada con un asterisco indica un dispositivo activo de la versión 28.

Unidad de entrada pasiva

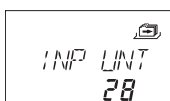

Una unidad de entrada sin asterisco indica un dispositivo pasivo de la versión 28.

11.5 Códigos de acceso

11.5.1 Jerarquía de códigos y formatos de código

Hay varios códigos disponibles para configurar y operar:

- Código Master
- Código Manager
- Códigos de Usuario
- Código de Transporte de Fondos (Tra. Fon.)

Cada código está formado por:

- Un número de 8 dígitos, compuesto por un ID y un PIN.
- El ID lo componen 2 dígitos predefinidos que identifican el código
- El PIN lo componen los 6 dígitos restantes. El PIN puede escogerse individualmente

Tipo de código	Posibles personas a cargo	Descripción
1 Código Master (8 dígitos)	Jefe o encargado de seguridad	Con el Código Master se puede abrir la cerradura sin ningún código adicional, incluso si se encuentra configurado el Modo Dual. El Código Master puede definirse en «puede abrir la cerradura» con el software de programación AS284-USBW.
2 Códigos Manager (8 dígitos)	Jefe de caja, responsable del turno	En el software de programación AS284-USB, los Códigos Manager están definidos de forma fija en «puede abrir la cerradura».
18 Códigos de Usuario (8 dígitos)	Cajeros, vendedores	Hay 2 grupos de 9 usuarios cada uno asignados al Código Manager correspondiente. Se puede activar/desactivar la apertura de la cerradura con el software de programación AS284-USBW.
1 Código de Transporte de Fondos (8 dígitos)	Auditoría, proveedor de servicios de dinero en tránsito (CIT)	Con el Código de Transporte de Fondos se puede abrir la cerradura en Modo Dual. Se puede configurar la cerradura como «no abre pero se salta el Retardo en la siguiente apertura» con el software de programación AS284-USBW.

Funciones especiales de los códigos	Descripción
Código de Alarma Silenciosa	Si la función está activada, se puede ejecutar el Código de Alarma Silenciosa con cualquier tipo de código.
Modo Dual	En Modo Dual son necesarios 2 códigos para abrir la cerradura.

Funciones especiales de los códigos	Descripción
	Cuando se abre la cerradura con Código Master o Código de Transporte de Fondos, no es necesario introducir un segundo código.
Código Denegado	Con esta función se pueden habilitar y deshabilitar códigos individuales o grupos enteros.

11.5.2 Tipos de códigos

El parámetro de fábrica del Código Master **0 0 1 2 3 4 5 6** es idéntico para todas las cerraduras de este tipo.

Este código no debe usarse para operar.

Tras la puesta en marcha y comprobación, el Código Master debe ser modificado.

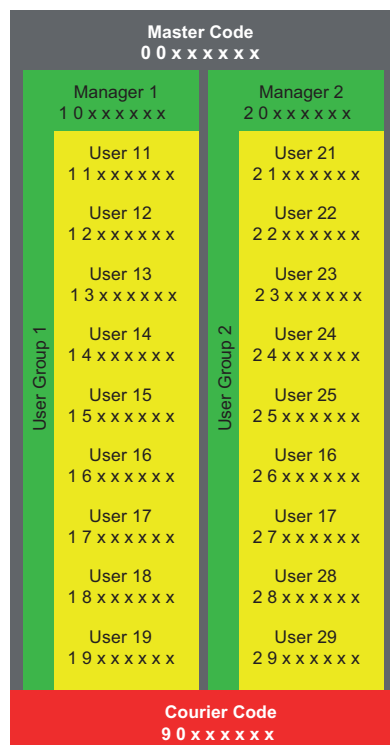

11.5.2.1 Código Master



Es importante personalizar todos los códigos de la unidad durante la puesta en marcha y el arranque.

No utilizar nunca una combinación sencilla de números como 11223344, 12345678, ni datos personales (p. ej. fechas de nacimiento).

Por razones de seguridad, es importante cambiar los códigos a intervalos regulares.

El Código Master es el código más importante en la jerarquía de códigos.

No puede eliminarse.

Parámetro de fábrica 0 0 1 2 3 4 5 6

Función Abrir la cerradura (incluso solo en Modo Dual)
Alterar todos los códigos
Acceder a todas las funciones



Los códigos perdidos solo pueden eliminarse y redefinirse con un código de nivel superior. Hay que tener en cuenta que un Código Master perdido no puede recuperarse ni restablecerse.

No existe un supercódigo.

Función del Código Master	Descripción	Mensaje de estado	Resultado
«Puede abrir la cerradura»	Se introduce el Código Master para abrir la cerradura.	INHIBID	La cerradura no se abre.
«Puede anular el Bloqueo Inmediato»	Se introduce el Código Master y la función «puede anular el Bloqueo Inmediato» está activada. El Código Master puede restablecer el Bloqueo Inmediato incluso durante un periodo de Bloqueo Inmediato.		La cerradura se abre.
«Puede anular la señal de Bloqueo Remoto o el estado bloqueado remoto»	Se introduce el Código Master. El Código Master puede anular una señal de Bloqueo remoto o el estado de bloqueo si falta la señal de Activación Remota.		Prevención de bloqueo total.

11.5.2.2 Códigos Manager

Hay 2 Códigos Manager disponibles:

- Código Manager ID 10
- Código Manager ID 20

Cada Código Manager administra un grupo de Códigos de Usuario.

Parámetro de fábrica	No hay códigos asignados
Función	Abrir la cerradura Modificar el Código Manager Activar, alterar y eliminar los Códigos de Usuario subordinados Autorizar y rechazar grupos de usuarios subordinados Cambiar Retardos y Ventanas de Confirmación subordinadas Activar la función de Bloqueo Inmediato

Función del Código Manager	Descripción	Mensaje de estado	Resultado
«Puede abrir la cerradura»	Se introduce el Código Manager.	INHIBID	La cerradura no se abre.
«No se puede activar el Bloqueo inmediato»	Se introduce el Modo de Programación con una configuración de Código Manager definida.		Los submenús correspondientes ya no son accesibles.
«Puede cambiar Retardos»	Esta configuración está definida en el software de programación AS284-USBW.		

«Puede cambiar la Ventana de Confirmación»	Esta configuración está definida en el software de programación AS284-USBW.		
--------------------------------------------	-----------------------------------------------------------------------------	--	--

11.5.2.3 Códigos de usuario con funciones especiales

Código de usuario	Descripción	Resultado
Todos los Códigos de usuario	Los Códigos de usuario pueden definirse como "pueden activar el Bloqueo inmediato".	Si esta función está activada, el submenú BLQ-INM será accesible para todos los usuarios.
Código de usuario 41	En el software de programación AS284-USBW, el Código de Usuario 41 está definido de forma fija como Código de Auditoría y de Batería. El Código de Usuario 41 no se puede emplear para abrir la cerradura.	El usuario puede obtener una auditoría de la cerradura. Si intenta abrir la cerradura con el Código de usuario 41, se mostrará en pantalla el mensaje «INHIBID». El usuario puede restablecer el mensaje de pila después de abrirse el compartimiento de las pilas.
Código de usuario 47	En el software de programación AS284-USBW, el Código de Usuario 47 está definido de forma fija como Código de Tiempo, de Auditoría y de Batería.	El Código de usuario 47 tiene acceso a todas las funciones relativas al tiempo, fecha, y programas semanales y vacacionales. No se puede abrir la cerradura con el Código de usuario 47. El usuario puede leer la auditoría o restablecer el mensaje de pila después de abrirse el compartimiento de las pilas.

11.5.2.4 Código de Transporte de Fondos (Tra. Fon.)

Solo hay 1 Código de Transporte de Fondos (ID de código 90) para el personal especial de los servicios de dinero en tránsito (CIT), responsable del llenado y vaciado de las cajas de seguridad, y no tiene configurado ningún Retardo.

Parámetro de fábrica:	No hay códigos asignados
Funciones:	Abrir la cerradura, incluso en Modo Dual, eludiendo el Retardo Alterar el Código Tra. Fon.

11.5.2.5 Código de Alarma Silenciosa

Para activar la alarma silenciosa, basta con sumar o restar el valor 1 al último dígito de un código.

La alarma silenciosa se puede activar con todos los tipos de códigos y en cualquier momento.

Ejemplo para generar un Código de Alarma Silenciosa:

Código	Código de Alarma Silenciosa
00123456	00123457 o 00123455
00000000	00000001 o 00000009

00999999

00999990 o 00999998



Tras introducir un Código de Alarma Silenciosa, se mantiene el estado de coacción hasta que transcurra el Retardo con Alarma y la cerradura vuelva a abrirse con 1 código de apertura, y a cerrarse de nuevo.

11.5.2.5.1 Función de Archivo

La Función de Archivo solo está disponible cuando se accede al Modo de Programación con el Código Master.

La Función de Archivo permite restablecer todos los códigos, parámetros y datos, como periodos de bloqueo, retardos, etc. a los valores de fábrica.

Se mantienen inalterados los siguientes ajustes:

- Pista de Auditoría
- Contador de Apertura y
- Fecha/Hora.

12 Derechos de acceso

Se autoriza a:

- MA (Master)
- Mx (Managers 1 y 2)
- U (Usuario)
- Tran. Fondo. (Transporte de Fondos)

Menú	Función	Códigos autorizados (configurados mediante la unidad de entrada, parámetro de fábrica)				Descripción
		MA	Mx	U	Tra. Fon.	
HORA	Configurar hora (horas, minutos) Configurar fecha (mes, día, año) Configurar formato de hora AM/PM (off: 24 horas / on: AM/PM) Configurar horario de verano (off/on: Hora Central Europea)	✓	-	-	-	
PROG-TL	Activar o desactivar Bloqueo inmediato (00:00 minutos) Duración (horas, minutos)	-	-	-	-	
PROG-TL	Añadir, modificar o eliminar Cierres Temporizados Semanales Configurar el comienzo y finalización de Cierres Temporizados Semanales (días de la semana, horas, minutos)	✓	-	-	-	
PROG-TL	Añadir, modificar o eliminar Cierres Temporizados Vacacionales Configurar el comienzo y finalización de Cierres Temporizados Vacacionales (días de la semana, horas, minutos)	✓	-	-	-	

Menú	Función	Códigos autorizados (configurados mediante la unidad de entrada, parámetro de fábrica)				Descripción
		MA	Mx	U	Tra. Fon.	
RETARDO	<p>Configurar y desactivar Retardos con el Código Master y los grupos de usuarios 1 y 2</p> <p>Seleccionar el Retardo 1, 2, 3 o 4 (minutos)</p> <p>Desactivar un Retardo (00:00 minutos)</p>	✓	✓	-	-	<p>El Código Master puede configurar todos los Retardos.</p> <p>El Manager 1 puede configurar el Retardo 1. Los ajustes del Retardo 1 son válidos para todos los usuarios del grupo 1, el Manager 1 y el Código Master.</p> <p>El Manager 2 puede configurar el Retardo 2. Los ajustes del Retardo 2 son válidos para todos los usuarios del grupo 2 y el Manager 2.</p>
RETARDO	<p>Configurar la Ventana de confirmación</p> <p>VEN CNF (minutos)</p>	✓	✓	-	-	
VARIOS	<p>Activar o desactivar el pitido de Alarma de Apertura</p> <p>D-ALARM beep (off/on)</p>	✓	-	-	-	
VARIOS	<p>Activar o desactivar el Modo Dual</p> <p>DOBL-IN bank (off/on)</p>	✓	-	-	-	
RETARDO	<p>Configurar la ventana de un segundo código en Modo Dual</p> <p>DOBL-IN bank (minutos, segundos)</p>	✓	-	-	-	
RETARDO	<p>Configurar el Tiempo De Pestillo Abierto</p> <p>BLT OPN bank (minutos, segundos)</p>	✓	-	-	-	
CODIGO	<p>Modificar el Código Master</p> <p>CAMBIAR? (no/si)</p> <p>Configurar y repetir el Código Master (8 dígitos)</p>	✓	-	-	-	<p>El Código Master no puede eliminarse.</p> <p>El Código Master empieza por '00'.</p>

Menú	Función	Códigos autorizados (configurados mediante la unidad de entrada, parámetro de fábrica)				Descripción
		MA	Mx	U	Tra. Fon.	
CODIGO	Configurar los Códigos Manager 1 y 2 Configurar y repetir los Códigos Manager (8 dígitos)	✓	-	-	-	El Manager 1 empieza por '10'. El Manager 2 empieza por '20'.
CODIGO	Modificar los Códigos Manager 1 y 2 CAMBIAR? (no/si) Repetir el Código Manager (8 dígitos)	✓	✓	-	-	El Manager 1 empieza por '10'. El Manager 2 empieza por '20'.
PROG-TL	Eliminar los Códigos Manager de los Managers 1 y 2 BORRAR? (no/si)	✓	-	-	-	Los Códigos Manager solo se pueden eliminar mediante el Código Master.
PROG-TL	Configurar los Códigos de Usuario de los grupos de usuarios 1 y 2 Configurar y repetir el Código de Usuario (8 dígitos)	✓	✓	-	-	El Grupo de usuarios 1 incluye a los usuarios '11'... '19' El Grupo de usuarios 2 incluye los usuarios «21» a «29»
CODIGO	Modificar los Códigos de Usuario de los grupos de usuarios 1 y 2 CAMBIAR? (no/si) Configurar y repetir los Códigos de Usuario (8 dígitos)	✓	✓	✓	-	
CODIGO	Eliminar los Códigos de Usuario del grupo de usuarios 1 BORRAR? (no/si)	✓	✓	-	-	Los Códigos de Usuario solo se pueden eliminar mediante un código superior.
CODIGO	Ajustar el Código de Transporte de Fondos Configurar y confirmar el Código de Transporte de Fondos (8 dígitos) (8 dígitos)	✓	-	-	-	El Código de Transporte de Fondos empieza por '90'.
CODIGO	Modificar el Código de Transporte de Fondos CAMBIAR? (no/si) Configurar y repetir el Código de Transporte de Fondos (8 dígitos)	✓	-	-	✓	

Menú	Función	Códigos autorizados (configurados mediante la unidad de entrada, parámetro de fábrica)				Descripción
		MA	Mx	U	Tra. Fon.	
CODIGO	Eliminar el Código de Transporte de Fondos BORRAR? (no/si)	✓	-	-	-	El Código de Transporte de Fondos solo se puede eliminar mediante el Código Master.
CODIGO	Restablecer los valores de fábrica de la cerradura electrónica de caja fuerte (archivo) SEGURO? (no/si)	✓	-	-	-	
VARIOS	Ajustar el Idioma de Pantalla	✓	✓	-	-	
VARIOS	Administrar el sistema de cerraduras de caja fuerte con la función «Device Manager»	✓	-	-	-	Las cerraduras subordinadas tienen un rango limitado de funciones, en comparación con la cerradura principal.
VARIOS	Activar o desactivar el Bloqueo remoto BLQ-REM (off/on)	✓	-	-	-	
VARIOS	Configurar el Volumen de pitido VOLUME (desactivado = 000 / medio = 001 / alto = 002)	✓	-	-	-	
VARIOS	Activar o desactivar el Pitido de Apertura ABIERTO beep (off/on)	✓	-	-	-	
VARIOS	Activar o desactivar el Pitido de la Ventana de confirmación VEN CNF beep (off/on)	✓	-	-	-	
VARIOS	Activar o desactivar el Retardo de Pitido RETARDO beep (off/on)	✓	-	-	-	
VARIOS	Activar o desactivar el Tiempo de Espera ESPERAR info (off/on)	✓	-	-	-	
VARIOS	Activar o desactivar la función «Idioma info» IDIOMA info (se pueden activar o desactivar cada uno de los 10 idiomas)	✓	-	-	-	Cuando un idioma se configura en «on», dicho idioma se visualiza en el Menú Información.

Menú	Función	Códigos autorizados (configurados mediante la unidad de entrada, parámetro de fábrica)				Descripción
		MA	Mx	U	Tra. Fon.	
VARIOS	Configurar la función «Lock Info» LOCK info (off/on)	✓	-	-	-	Solo se puede configurar la función Lock Info con la cerradura principal.
VARIOS	Activar o desactivar la Denegación de Código GRUPO 1 (off/on) MANAG 1 (off/on) GRUPO 2 (off/on) MANAG 2 (off/on)	✓	-	-	-	El Código Master puede activar o desactivar cualquier Manager o grupo de usuarios.
VARIOS	Activar o desactivar la Denegación de Código GRUPO 1 (off/on)	✓	✓	-	-	El Manager 1 solo puede activar o desactivar el grupo de usuarios 1. Cuando la Denegación de Código se configura en «on», los códigos del grupo de usuarios 1 quedan desactivados.
VARIOS	Activar o desactivar la Denegación de código en Modo Banco GRUPO 2 (off/on)	✓	✓	-	-	El Manager 2 solo puede activar o desactivar el grupo de usuarios 2. Cuando la Denegación de Código se configura en «on», los códigos del grupo de usuarios 2 quedan desactivados.
VARIOS	Activar o desactivar el Código de Alarma Silenciosa ANTICOA bank (off/on)	✓	-	-	-	
VARIOS	Configurar la función Freeze FREEZE (off/on)	✓	-	-	-	Solo se puede configurar la función Freeze con la cerradura principal.
	Restablecer mensaje de batería «CMP-BAT ABIERTO»	✓	✓	-	-	Para restablecer el mensaje de batería debe introducirse el Código Master o un Código Manager.
	Leer Auditorías en AS284-USBW	✓	-	-	-	Para leer una Auditoría, hay que introducir el Código Master en AS284-USBW.

Menú	Función	Códigos autorizados (configurados en el software de programación AS284-USBW)		Descripción
		Mx	U	
HORA	Configurar hora (horas, minutos) Configurar fecha (mes, día, año) Configurar formato de hora AM/PM (off: 24 horas / on: AM/PM) Configurar horario de verano (off/on: Hora Central Europea)	-	✓	El Código de Usuario 47 está definido de forma fija como Código de Tiempo en el software de programación AS284-USBW.
PROG-TL	Activar o desactivar Bloqueo inmediato (00:00 minutos) Duración (horas, minutos)	-	✓	El Cierre inmediato se activa cuando los usuarios son habilitados para activar la función.
PROG-TL	Añadir, modificar o eliminar Cierres Temporizados Semanales Configurar el comienzo y finalización de Cierres Temporizados Semanales (días de la semana, horas, minutos)	-	✓	El Código de Usuario 47 está definido de forma fija como Código de Tiempo en el software de programación AS284-USBW.
PROG-TL	Añadir, modificar o eliminar Cierres Temporizados Vacacionales Configurar el comienzo y finalización de Cierres Temporizados Vacacionales (días de la semana, horas, minutos)	-	✓	El Código de Usuario 47 está definido de forma fija como Código de Tiempo en el software de programación AS284-USBW.
	Restablecer mensaje de batería «CMP-BAT ABIERTO»	-	✓	Los Códigos de Usuario 41 y 47 están definidos de forma fija como Código de Batería en el software de programación AS284-USBW.
	Leer Auditorías con AS284-USBW	-	✓	Los Códigos de Usuario 41 y 47 están definidos de forma fija como Código de Auditoría en el software de programación AS284-USBW.

13 Desembalar y comprobar el envío

13.1 Comprobaciones previas a la instalación

Requisitos técnicos:

- Desembalar el envío.
- Comprobar que el contenido está completo.

Comprobar que el envío incluye:

- Unidad de entrada
- Cerradura
- Cable de conexión
- Bolsa de plástico con el material de instalación
- 3 pilas alcalinas profesionales Industrial by DURACELL®
- Folleto explicativo con información adicional y referencia a la página web

Comprobar que el paquete opcional de software para ordenador incluye:

- **AS284-USBW:** Cable USB, 1 llave de operador (azul), 1 hoja de instrucciones

14 Instalación



ATENCIÓN

Bloqueo de la caja fuerte

No cerrar la puerta de la caja fuerte hasta que se hayan completado todos los pasos de la instalación, pues causará el bloqueo total de la misma.

- No cerrar la puerta de la caja fuerte hasta que se hayan completado correctamente todos los pasos de la instalación.

14.1 Plantilla de perforación

Plantilla de unidad de entrada

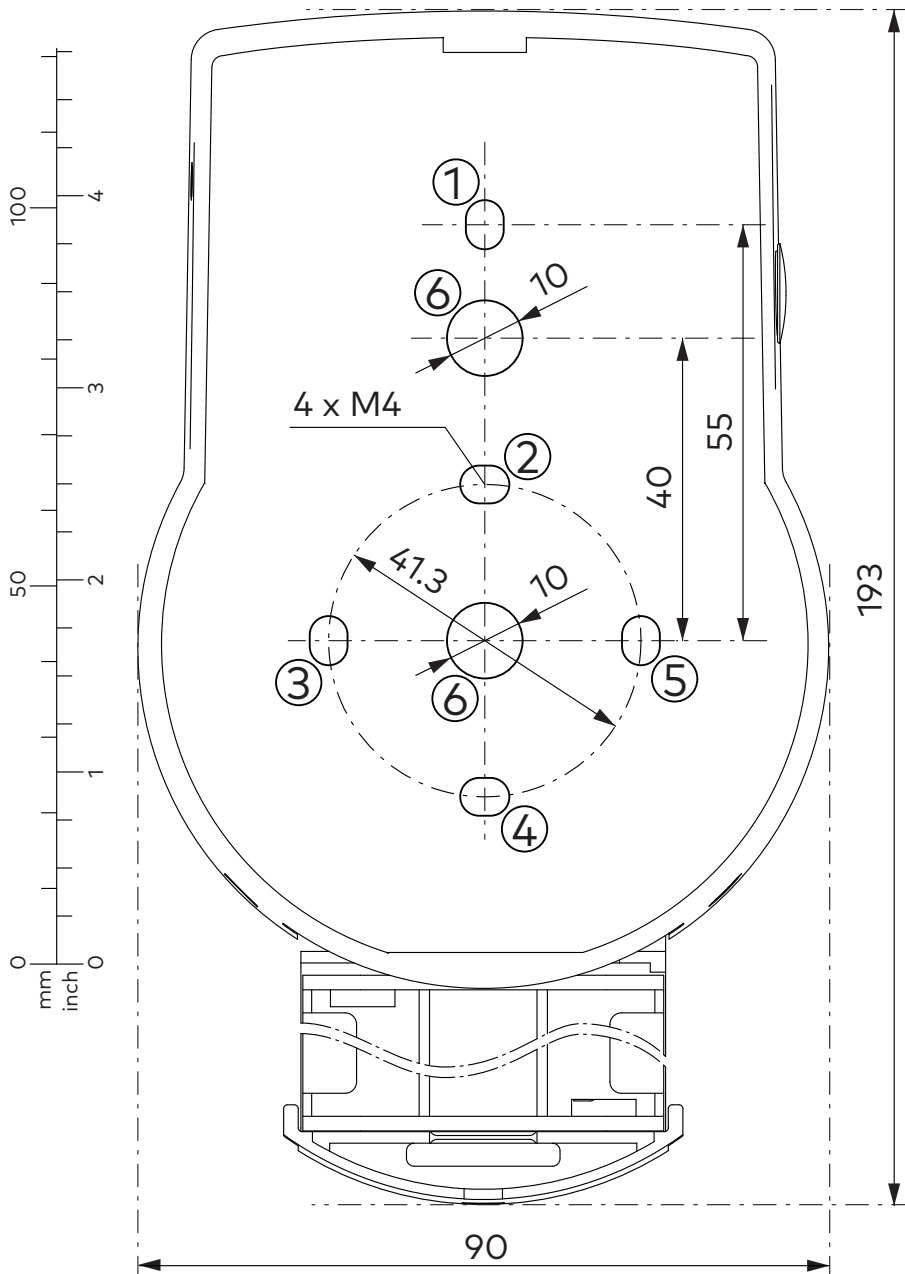

Plantilla de cerradura

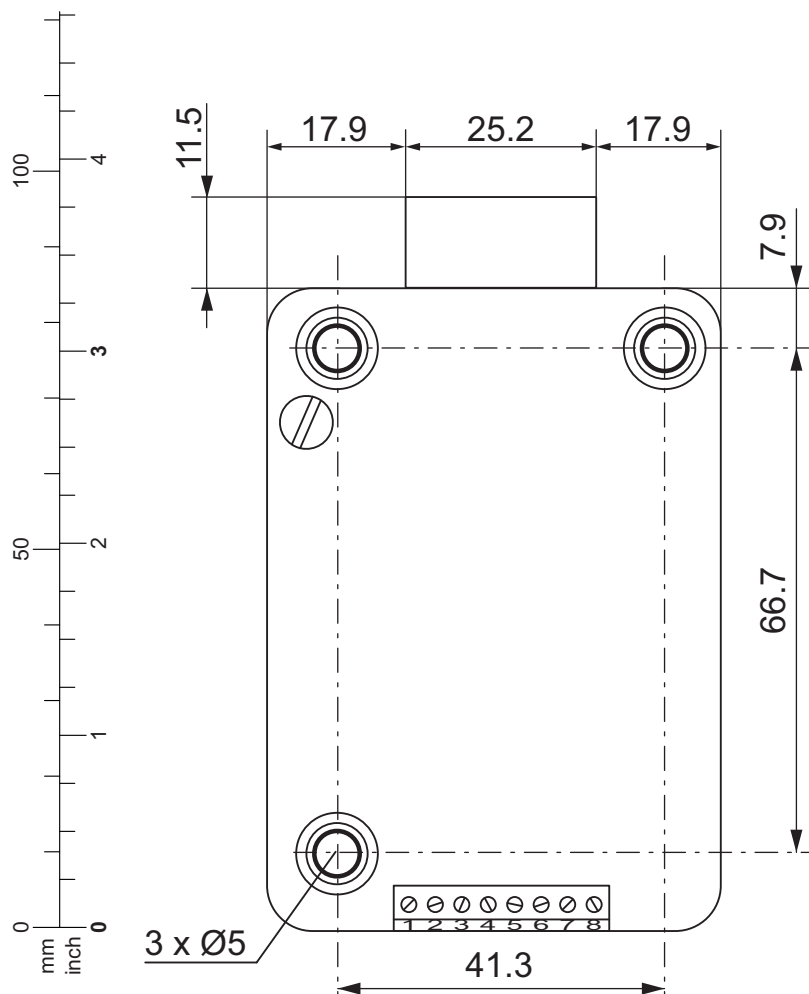

14.2 Instalación de la unidad de entrada

**ATENCIÓN****Instalación incorrecta de la unidad de entrada**

Cambiar la secuencia de instalación puede provocar daños en la unidad de entrada

- No saltarse ningún paso de la instalación.
- Seguir la secuencia de instalación descrita.



Para cumplir con UNE-EN 1300, la unidad de entrada debe estar instalada en la caja fuerte.

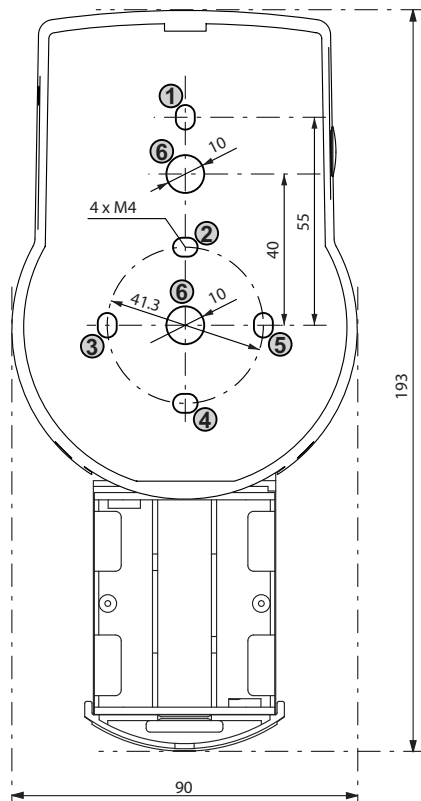

Montaje de la placa base



Si la cerradura se monta justo detrás de un orificio de taladro, y no dispone de otra medida de seguridad, se requiere una placa protectora de perforación para un montaje posterior aprobado por UL.



Asegurar los tornillos de montaje para que no de aflojen. Para prevenirlo, utilizar por ejemplo el fijador de roscas LOCTITE 243 (medio, azul).

1. Utilizar la plantilla de perforación.
2. Marcar los taladros de fijación 3 y 5 o 2 y 4 más el taladro 1 (recomendado).
3. Marcar también el taladro 6 para el pasacables.
4. Perforar los 3 taladros de fijación de $\varnothing 3,2 \times 14$ mm.
5. Perforar 1 taladro del pasacables de $\varnothing 10$ mm.
6. Eliminar las rebabas.

7. Introducir los tornillos M4 en los orificios de fijación.



8. Retirar los 3 tornillos situados en la parte inferior de la cubierta (1 en el compartimiento de las pilas, 2 en la carcasa).
9. Retirar la cubierta de la placa base.
10. Retirar con cuidado el compartimiento de las pilas.
11. Fijar la placa base a la puerta con los tornillos especiales adjuntos de cabeza plana M4x12.
 - ⇒ La unidad de entrada debe fijarse a la puerta con al menos 2 tornillos ubicados uno frente a otro.
 - ⇒ Se recomienda añadir el tercer tornillo (posición 1).

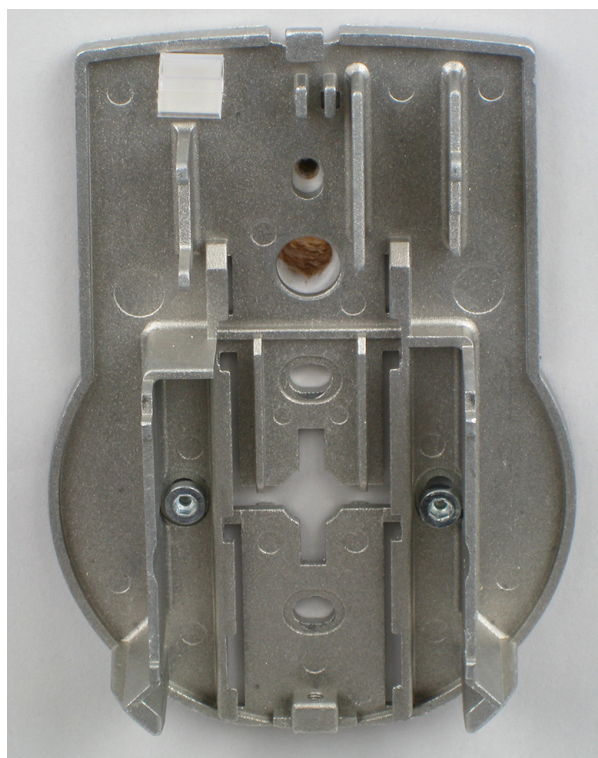



ATENCIÓN

Tensión mecánica excesiva sobre los cables

Una tensión mecánica excesiva sobre los cables dañará el aislamiento y el hilo conductor.

- Mantener los cables alejados de las piezas móviles.
- No aplastar los cables.
- No doblar los cables.
- No tender los cables sobre bordes afilados.

Conectar los cables

1. Tender con cuidado el cable de conexión a través del pasacables de Ø 10 mm de la puerta.
2. Insertar con cuidado el cable de conexión en la cámara de la cerradura.

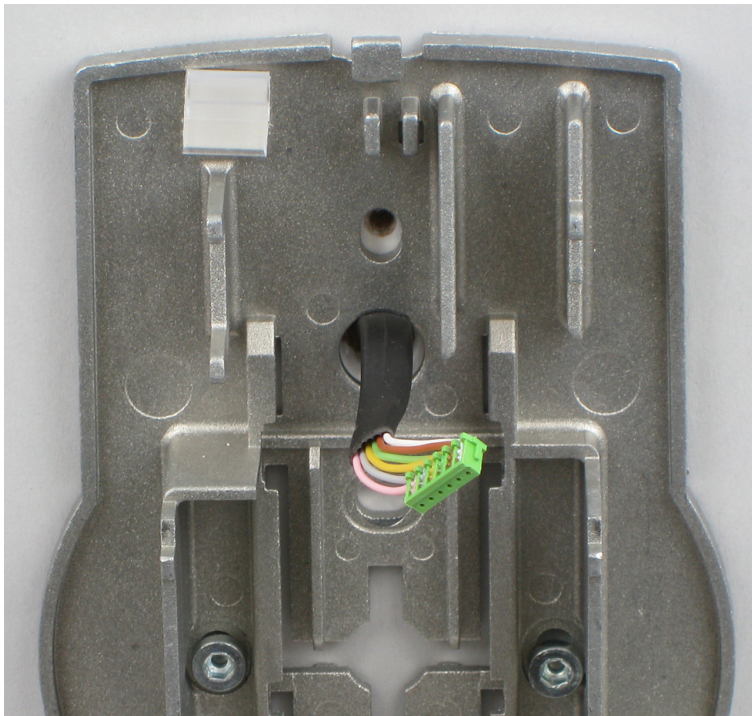

Montar el compartimiento de las pilas

Requisitos técnicos:

- Asegurarse de que el cable no quede aplastado.
 - Comprobar que el compartimiento de las pilas se mueva libremente.
 - Asegurarse de que el cable en espiral queda plano cuando se mueve el compartimiento de las pilas.
 - Asegurarse de que el cable en espiral no se mueve en otras direcciones al extenderlo o comprimirlo.
1. Montar en su sitio el compartimiento de las pilas.

2. Tender con cuidado el cable de la batería a través de las guías pasacables del compartimiento de las pilas y la placa base.

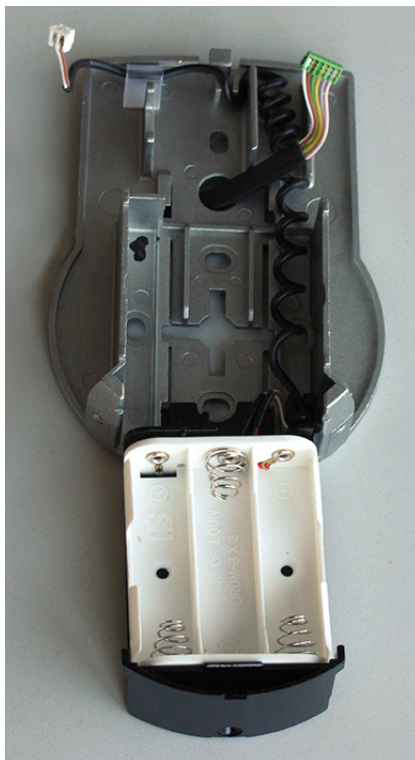

3. Colocar la cubierta encima de la placa base en un ángulo de más de 90°.



4. Conectar el cable de la batería en el conector de 2 polos y el cable de conexión en el conector de 6 polos.
5. Comprobar que las conexiones están bien colocadas antes de conectarlas.
6. No emplear demasiada fuerza al conectarlas, pero asegurarse de que queden bien conectadas.

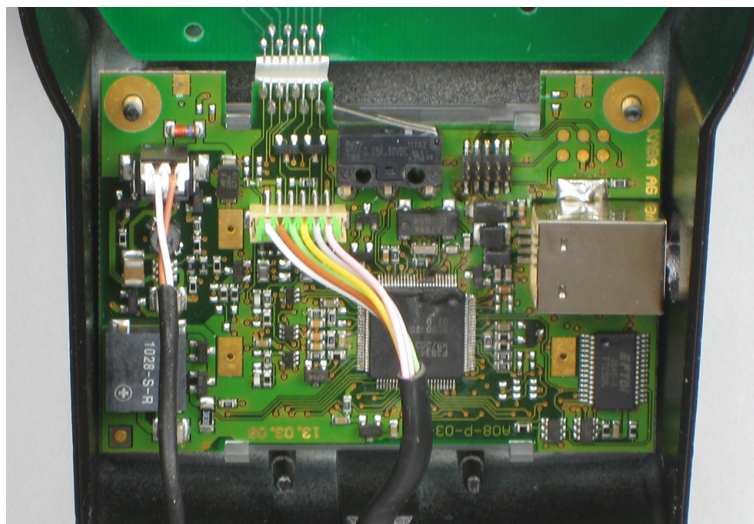

Montar la cubierta

1. Encajar la cubierta en la muesca de la parte superior de la placa base.
2. Plegar lentamente la cubierta hacia la placa base mientras se dirige con cuidado el cable de conexión hacia la cámara de la cerradura.
3. Dejar algún espacio libre.
4. Asegurarse de que los cables no quedan aplastados.
5. Comprobar que el compartimiento de las pilas se mueva libremente.
6. Empujar con cuidado el compartimiento de las pilas hacia su lugar.
7. Volver a abrirlo.



8. Fijar la cubierta a la placa base usando dos tornillos avellanados M3x6.



9. Comprobar que el compartimiento de las pilas se mueva libremente.
10. Empujar con cuidado el compartimiento de las pilas hacia su lugar.
11. Volver a abrirlo.
12. No insertar las pilas en el compartimiento de las pilas.
13. No instalar aún los tornillos del compartimiento de las pilas.

14.3 Instalar la cerradura



No retirar ni dañar el sello de garantía.
La garantía quedaría anulada.



No retirar ni dañar la etiqueta VdS.
La aprobación VdS quedaría anulada.



Los orificios de fijación que muestra la plantilla de perforación están normalizados.

1. Marcar los 3 taladros de fijación (A) según la plantilla de la unidad de entrada.

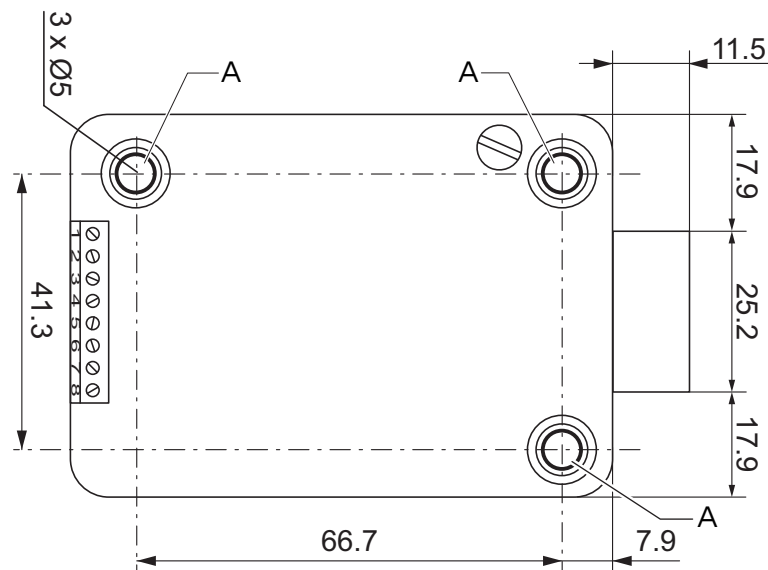

2. Perforar los taladros de \varnothing 5 mm.

3. Eliminar las rebabas.
4. Introducir los tornillos M6 en los taladros.
5. Montar la cerradura con los tres tornillos M6x10 (en su lugar pueden usarse tornillos de tamaño similar).
6. Asegurarse de que las cabezas de los tornillos descansan sobre el reborde del orificio de fijación.
7. Asegurarse de dejar espacio libre debajo de la cerradura para un sistema de rebloqueo o un cable de conexión.
8. Si se va a operar la cerradura con la función de pestillo de golpe, extraer el tornillo de retención (B) de debajo de la etiqueta VdS.

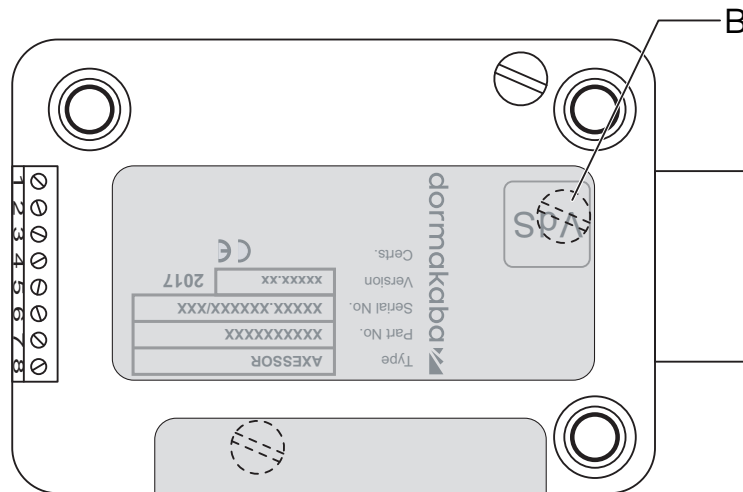

Hay que tener en cuenta que este modo de funcionamiento de pestillo de golpe anula la aprobación VdS.

9. En caso necesario, utilizar dos tornillos M4 en el extremo delantero del pestillo para sujetar la extensión.

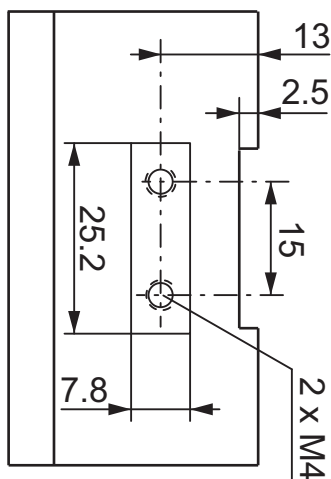

10. Observar la fuerza máxima de movimiento de 5N en ambas direcciones.

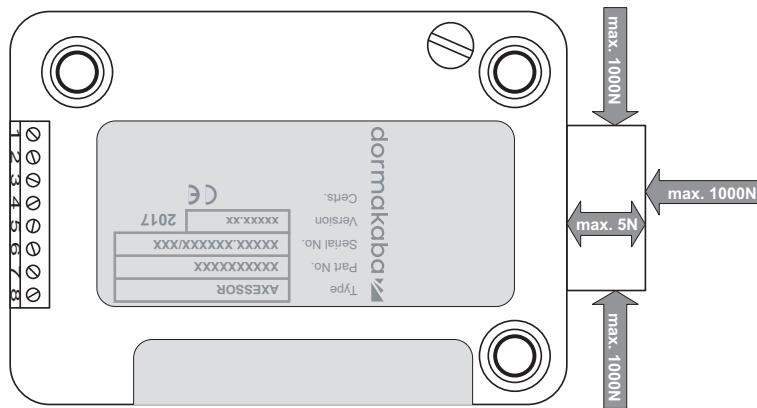

Conectar el cable de conexión

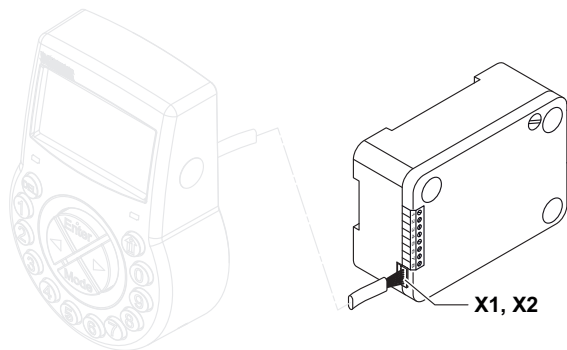

1. Comprobar la posición correcta del conector.
2. Enchufe con cuidado el cable de conexión en una de las tomas de la cerradura, X1 o X2.
3. Apretar el cable de conexión con el sujetacables y sujetar con cuidado el cable sobrante.

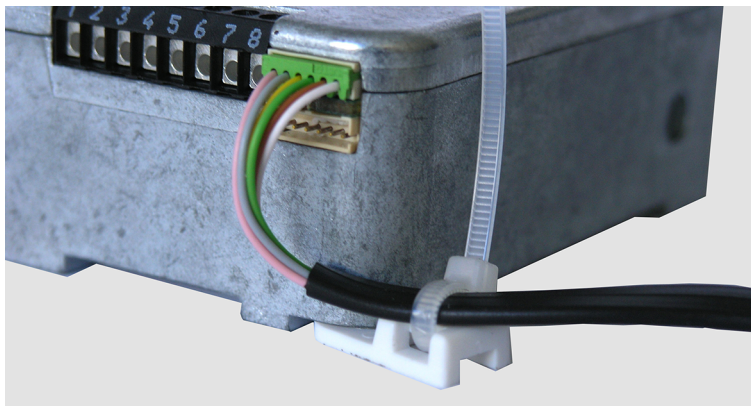

14.4 Conexiones externas de la cerradura

La configuración de la entrada 2 y los terminales correspondientes 7 y 8 se realiza con el software de programación AS284-USB.

La entrada 2 opera con lógica invertida.

Cuando la entrada 2 está asignada como «Contacto de puerta» y la casilla «invertir contacto (abrir contacto para activar)» no está seleccionada en el software de programación AS284-USBW, la cerradura evalúa que los terminales de apertura de cerradura 7 y 8 están desconectados del suministro como «puerta abierta».

Una vez abierta la cerradura, el pestillo permanece abierto mientras los terminales 7 y 8 estén abiertos.

Cuando se conecta un microinterruptor a la entrada 2 y el microinterruptor cerrado indica el estado de «puerta abierta», se deben seleccionar las dos casillas «Invertir entrada (abrir contacto para activar)» y «Contacto de puerta» en el software de programación AS284-USBW para un funcionamiento óptimo.



Se pueden conectar señales externas adicionales al bloque de terminales de la cerradura.

Se puede cambiar la función y polaridad de las entradas y salidas con el software de programación AS284-USBW.

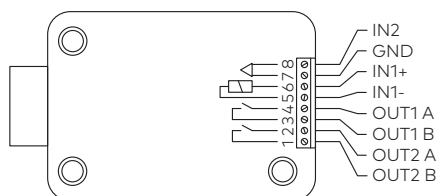

Terminales	Descripción	Unidad	Observaciones
1/2	Salida 2 Parámetro de fábrica: cerradura abierta (u operación booleana con pestillo y motor)	30 VCC/2 A	Contactos de relé libres de potencial «NO» (en inglés: Normalmente Abierto). El contacto está abierto cuando la cerradura está cerrada.
3/4	Salida 1 Parámetro de fábrica Alarma Silenciosa	50 VCA/0,5 A con carga resistiva	Contactos de relé libres de potencial «NO» (en inglés: Normalmente Abierto). El contacto está cerrado cuando está activada la Alarma Silenciosa.
5(-)/6(+)	Entrada 1 Parámetro de fábrica no asignado Opcional: bloqueo remoto o control de encadenamiento	9 ...18VCC (mínimo 13mA y máximo 20mA)	
7/8	Entrada 2 Parámetro de fábrica: no asignado, configurable con el software de programación AS284-USBW Opcional: <ul style="list-style-type: none"> • Contacto de puerta • Saltar Retardo • Interrumpir de Cierre Temporizado y • evento de entrada externo A - F 	Contacto libre de potencial	No aplicar tensión, solo contacto libre de potencial.

Terminales	Descripción	Unidad	Observaciones
7/8	<p>Entrada 2 Parámetro de fábrica: no asignado, configurable con el software de programación AS284-USBW</p> <p>Opcional:</p> <ul style="list-style-type: none"> • Contacto de puerta • Saltar Retardo • Interrumpir de Cierre Temporizado y • evento de entrada externo A - F 	Contacto libre de potencial	<p>Usar un microinterruptor adecuado con contactos chapados en oro 12 VCC/50 mA (p. ej. serie DB de Cherry).</p> <p>Si la entrada 2 está asignada como «contacto de puerta» y no está invertida, se usa un contacto de interruptor abierto como «puerta abierta».</p> <p>El pestillo se mantiene abierto mientras los terminales 7/8 permanezcan desconectados del suministro eléctrico.</p>

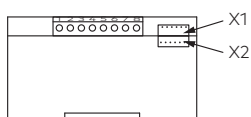

Toma	Descripción	Observaciones
X1, X2	Conexión para unidad de entrada o conexión para fuente de alimentación	Debe usarse el cable de conexión que se incluye. Utilizar únicamente la fuente de alimentación original de Axessor.

14.5 Cableado

Hay 2 opciones para configurar un sistema de cerraduras de caja fuerte:

- Conexión en frío
- Conexión en caliente

Cuanto mayor sea el número de componentes usados y la distancia entre ellos, más importante es seguir esta regla:

- Para crear un circuito de cableado, cuando la distancia entre los componentes es bastante grande.
- Para conectar la fuente de alimentación, cuando hay una distancia máxima a la unidad de entrada.

14.5.1 Conexión en frío



Al cablear el sistema de cerraduras, no insertar las pilas en el compartimento de las pilas ni conectar una fuente de alimentación externa a la última posición del sistema de cerraduras de caja fuerte.

Las siguientes instrucciones describen la configuración de un sistema de cerraduras de caja fuerte estándar con todos los dispositivos opcionales (una segunda unidad de entrada y una fuente de alimentación externa).

Se supone que las cerraduras solo tienen introducidos los parámetros de fábrica. Configurar las funciones Freeze y Lock Info en OFF en la cerradura principal.

Conectar una unidad de entrada y cerraduras

1. Conectar el cable de conexión del terminal conector de 6 polos de la unidad de entrada al terminal X1 de la primera cerradura.
2. Conectar el cable de conexión del terminal X2 de la primera cerradura al terminal X1 de la segunda cerradura.
3. Repetir el paso anterior para el resto de cerraduras.

Conectar una fuente de alimentación externa opcional

1. Conectar la fuente de alimentación externa de 6 VDC al terminal X2 de la última cerradura.
2. No conectar la fuente de alimentación a la tensión de red.

Conectar una segunda unidad de entrada opcional

1. Conectar el cable de conexión del terminal X2 de la última cerradura al terminal conector de 6 polos de la segunda unidad de entrada.
2. No insertar las pilas en el compartimiento de las pilas de la segunda unidad de entrada.

Alimentación del sistema de cerraduras de caja fuerte



Respetar la polaridad de las pilas.

1. Deslizar el compartimiento de las pilas con cuidado hasta que llegue al tope.
2. Introducir 3 pilas alcalinas profesionales Industrial by DURACELL® en el compartimiento de las pilas de una sola unidad de entrada, según las marcas de las cavidades.
3. Conectar la fuente de alimentación a la tensión de red.
 - ⇒ Tras finalizar este procedimiento, el sistema de cerraduras de caja fuerte se inicia automáticamente. El dispositivo realiza una prueba rutinaria.
 - ⇒ Aparecen sucesivamente las siguientes pantallas y suena un pitido. El número de la versión puede variar.

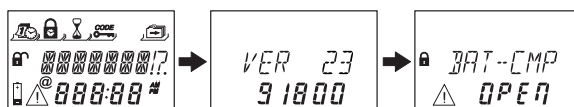

4. Cerrar el compartimiento de las pilas.
5. Esperar hasta que vuelva a aparecer el mensaje de error CMP-BAT ABIERTO.

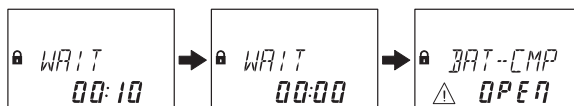

6. Confirmar el mensaje de error introduciendo el Código Master actual (por defecto: 00123456) con las teclas **NUMÉRICAS**.
7. Pulsar la tecla **ENTER**.
 - ⇒ La cerradura se abre y se vuelve a cerrar transcurridos unos 6 segundos.



8. Fijar el compartimiento de las pilas con un tornillo avellanado hexagonal.
9. Repetir los pasos anteriores para cada cerradura.

La cerradura con el número de serie más bajo se convierte en la cerradura principal; consultar el capítulo Mensajes de error para identificar los números de serie.

Se muestra en pantalla CERRADO y el número de posición de la cerradura. La cerradura principal es la cerradura -1-.

Las cerraduras subordinadas obtienen los números sucesivos, de la -2- a la -10-. La asignación de las posiciones de las cerraduras es aleatoria.

El comando «MOVE» de la función Device Manager (administrador de dispositivos) se debe usar para asignar a las cerraduras las posiciones deseadas a través de la cerradura principal.

14.5.2 Conexión en caliente



Tras una interrupción de la energía, estando la función Freeze configurada en OFF, el sistema de cerraduras de caja fuerte se reinicia automáticamente.

El sistema de cerraduras de caja fuerte se comporta como si estuviera configurado con el procedimiento de conexión en frío.

La cerradura con el número de serie más bajo pasa a ser la cerradura principal.

Para evitar que el sistema de cerraduras cambie las posiciones de estas, la función Freeze debe configurarse en ON tras conectarse la primera cerradura. La primera cerradura se convierte en la cerradura principal.

Entonces, la función Freeze debe volver a configurarse en OFF para continuar instalando el sistema de cerraduras de caja fuerte.



La interrupción de la energía incluye: que el compartimento de las pilas esté vacío y la tensión de red esté desconectada, o que las pilas estén descargadas y la tensión de red esté desconectada.



Respetar la polaridad de las pilas.

Antes de realizar el cableado de un sistema de cerraduras de caja fuerte, insertar las pilas en el compartimento de las pilas de una sola de las unidades de entrada.

Se supone que las cerraduras solo tienen introducidos los parámetros de fábrica. Configurar las funciones Freeze y Lock Info en OFF en la cerradura principal.

Conectar la unidad de entrada y la cerradura principal

1. Deslizar el compartimento de las pilas con cuidado hasta que llegue al tope.
2. Introducir 3 pilas alcalinas profesionales Industrial by DURACELL® en el compartimento de las pilas, según las marcas de las cavidades.
3. Conectar el cable de conexión del terminal conector de 6 polos de la unidad de entrada al terminal X1 de la cerradura -1-.
 - ⇒ La cerradura -1- pasa a ser la cerradura principal.
 - ⇒ Tras conectar la cerradura, se realiza una prueba rutinaria. Aparecen sucesivamente las siguientes pantallas y suena un pitido. El número de la versión puede variar.

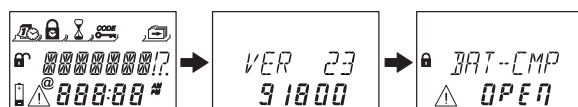

4. Cerrar el compartimento de las pilas.
5. Esperar hasta que vuelva a aparecer el mensaje de error CMP-BAT ABIERTO.

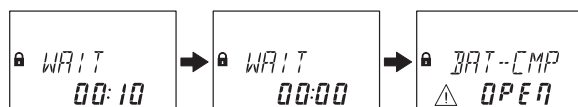

6. Confirmar el mensaje de error introduciendo el Código Master actual (por defecto: 00123456) con las teclas **NUMÉRICAS**.
7. Pulsar la tecla **ENTER**.
 - ⇒ La cerradura se abre. La cerradura se vuelve a cerrar transcurridos unos 6 segundos.



8. Fijar el compartimiento de las pilas con un tornillo avellanado hexagonal.

Conectar las cerraduras subordinadas

1. Conectar el cable de conexión del terminal X2 de la cerradura -1- al terminal X1 de la cerradura -2-.
2. Repetir el paso anterior en el resto de cerraduras subordinadas.
 - ⇒ El dispositivo realiza una prueba rutinaria. Cuando se muestra el mensaje de error CMP-BAT ABIERTO, hay que introducir el Código Master.

Conectar una fuente de alimentación externa opcional

1. Conectar la fuente de alimentación externa de 6 VDC al terminal X2 de la última cerradura.
2. Conectar la fuente de alimentación a la tensión de red.

Conectar una segunda unidad de entrada opcional

1. Conectar el cable de conexión del terminal X2 de la última cerradura al terminal conector de 6 polos de la segunda unidad de entrada.
2. No insertar las pilas en el compartimiento de las pilas de la segunda unidad de entrada.

Sistema de cerraduras de caja fuerte una vez finalizado el procedimiento de conexión en caliente

Se muestra en pantalla CERRADO y el número de posición de la cerradura. La cerradura principal es la cerradura -1-. Las cerraduras subordinadas obtienen los números sucesivos, de la -2- a la -10-. La asignación de posiciones de las cerraduras se corresponde con la secuencia de las cerraduras conectadas.

14.5.3 Opciones de cableado

Cableado del Contacto de puerta



Interbloqueo de varias cerraduras

Ejemplo de apertura de una cerradura en un sistema de 3.

Se deben introducir los siguientes parámetros en el software de programación AS284-USBW o AS284- NETW:

- Salida 2 = pestillo o motor abiertos
- Entrada 1 = control de encadenamiento

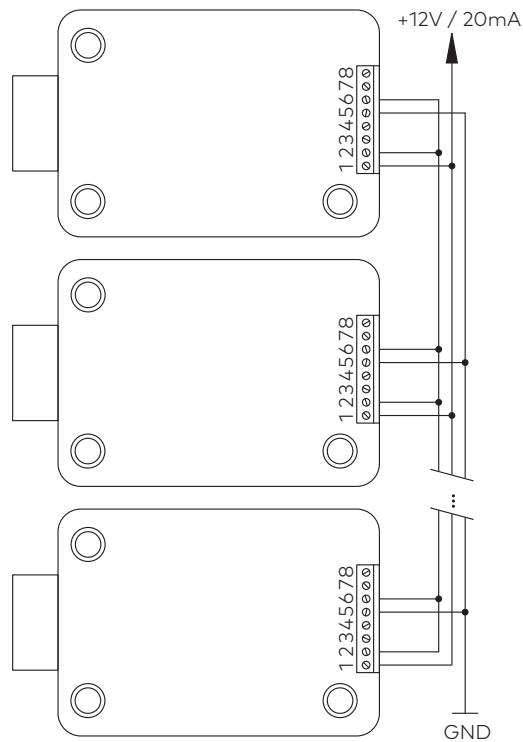

14.6 Comprobar el cableado de la cerradura

Requisitos técnicos:

Para realizar una comprobación del cableado, todas las puertas y cajones deben estar abiertos.

Si durante la prueba de cableado aparece una y otra vez el mensaje de error LINE OFF (error de conexión):

- Comprobar que todos los cables de conexión estén conectados correctamente.
- Comprobar que ningún cable de conexión presente daños.
- Desconectar los cables de conexión dañados y sustituirlos si es necesario.
- Volver a conectar los cables de conexión.
- Comprobar que las nuevas pilas estén introducidas en el compartimiento de las pilas, ver función «Device Manager» (prueba del sistema de bus).
- Si aparece cualquier otro mensaje de error, ver Resolución de problemas

15 Configuración

15.1 Modo de Programación



El modo de programación se utiliza para modificar los parámetros de fábrica, cambiar ajustes, códigos y demás funciones.

En función del nivel de programación, se requieren diversos códigos.

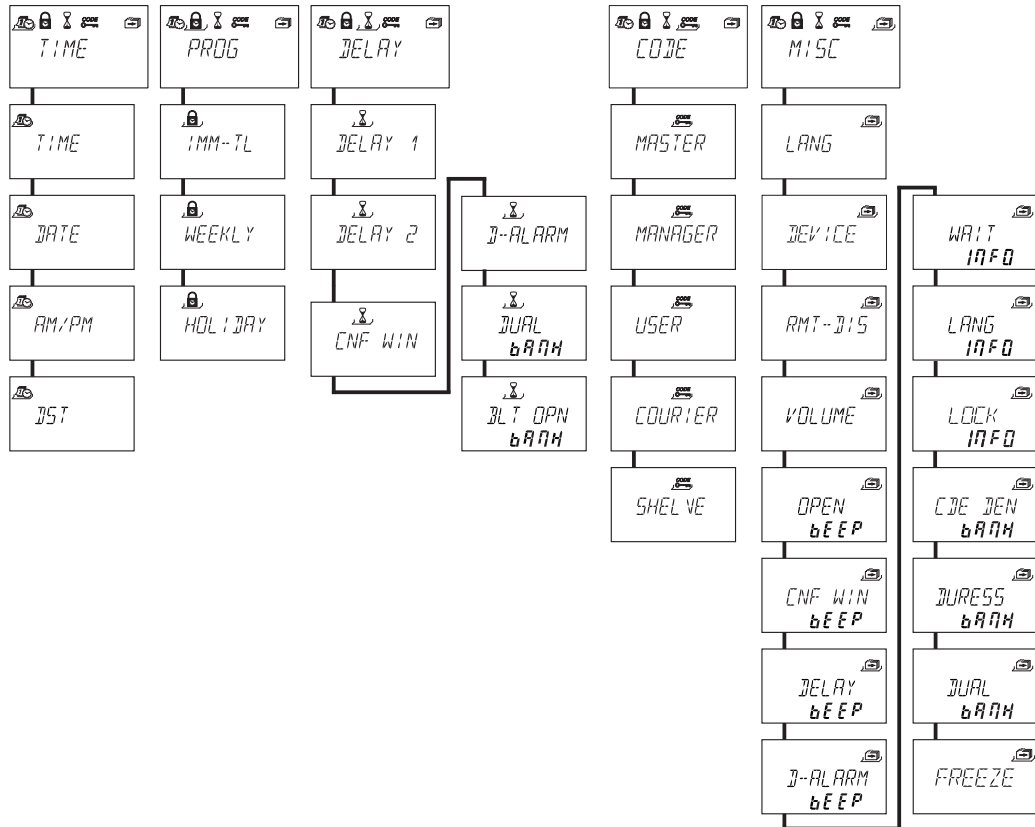
15.1.1 Vista general del menú de la cerradura principal



Símbolo	Menú	Función	Submenú
	HORA	parámetros de hora y fecha, formato de hora	HORA FECHA AM/PM Horario de verano
	PROG-TL	configurar los periodos de bloqueo	BLQ-INM SEMANTAL FESTIVO
	RETARDO	configurar los retardos	RETAR 1 RETAR 2 RETAR 3 RETAR 4 VEN CNF D-ALARM DOBL-IN bank BLT OPN bank

Símbolo	Menú	Función	Submenú
	CODIGO	modificar de códigos	MASTER MANAGER USUARIO TRA FON REINICI
	VARIOS	acceder a parámetros adicionales	IDIOMA DEVICE BLQ-REM VOLUME ABIERTO beep VEN CNF beep RETARDO beep D-ALARM beep ESPERAR info IDIOMA info LOCK info INH-COD bank ANTICOA bank DOBL-IN bank FREEZE

15.1.2 Acceder al Modo de Programación



Solo se puede acceder al Modo de Programación cuando la cerradura está abierta. La cerradura debe permanecer abierta durante la configuración.

1. Abrir la cerradura.



2. Pulsar la tecla **MODE**.

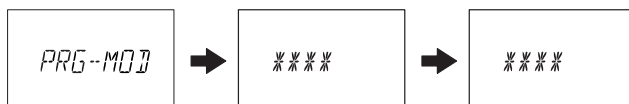

3. Introducir un código, p. ej. 00023054 usando las teclas **NUMÉRICAS**.
4. Confirmar el código con la tecla **ENTER**.



- ⇒ Ahora la cerradura se encuentra en Modo de Programación.
- ⇒ Se muestra el menú principal.
- ⇒ El contenido del menú principal depende del código que haya introducido.

15.1.3 Modificar y guardar parámetros



El diálogo de modificación puede interrumpirse sin guardar en cualquier momento pulsando las teclas **DEL** o **INFO/ESC** una o más veces antes de entrar en el submenú.

1. Seleccionar el parámetro que desee en el menú, p. ej. «hora».
2. Pulsar la tecla **Enter**.



3. Seleccionar y modificar el parámetro deseado.

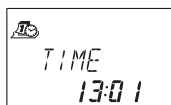

4. Pulsar la tecla **ENTER** para confirmar el parámetro.
 5. Seleccionar "SI" en el diálogo "GRABAR?" con la tecla de flecha **IZQUIERDA** o **DERECHA**.
 6. Pulsar la tecla **ENTER**.
- ⇒ Aparece brevemente el mensaje "ACEPTAD" y la unidad de entrada vuelve al submenú correspondiente.

15.1.4 Salir del Modo de Programación

1. Pulsar varias veces la tecla **DEL** o **INFO/ESC** para volver al modo de funcionamiento normal.

15.1.5 Menú HORA

15.1.5.1 Ajustar la hora

Autorización: Código Master



Para habilitar la programación, la cerradura debe permanecer abierta durante todo el procedimiento de configuración.

1. Seleccionar el submenú HORA.



2. Pulsar la tecla **ENTER**.
⇒ Se muestra la hora ajustada actualmente.

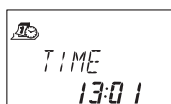

3. Utilizar las teclas de flecha **IZQUIERDA** o **DERECHA** para seleccionar la hora actual o introducir una nueva hora.
4. Pulsar la tecla **ENTER** para confirmar.
5. Utilizar las teclas de flecha **IZQUIERDA** o **DERECHA** para ajustar los minutos.
6. Seleccionar "SI" en el diálogo "GRABAR?" con la tecla de flecha **IZQUIERDA** o **DERECHA**.
7. Pulsar la tecla **ENTER**.

15.1.5.2 Ajustar la fecha

Autorización: Código Master



Los respectivos días de la semana y años bisiestos se calculan automáticamente con el calendario interno (rango de calendario: Ene-1-2000... Dic-31-2099).

1. Seleccionar el submenú FECHA.



2. Pulsar la tecla **ENTER**.
⇒ Se muestra la fecha ajustada actualmente.



3. Utilizar las teclas de flecha **IZQUIERDA** o **DERECHA** para seleccionar el mes actual.
4. Pulsar la tecla **ENTER** para confirmar y pasar al día.
5. Utilizar las teclas de flecha **IZQUIERDA** o **DERECHA** para seleccionar el día.
6. Pulsar la tecla **ENTER** para confirmar y pasar al año.
7. Utilizar las teclas de flecha **IZQUIERDA** o **DERECHA** para seleccionar el año.
8. Pulsar la tecla **ENTER** para confirmar.
9. Seleccionar "SI" en el diálogo "GRABAR?" con la tecla de flecha **IZQUIERDA** o **DERECHA**.
10. Pulsar la tecla **ENTER**.
⇒ Aparece brevemente el mensaje **ACEPTAD** y la unidad de entrada vuelve al submenú FECHA.

15.1.5.3 Ajustar el formato de hora AM/PM

Autorización: Código Master



Con "AM/PM ON" la hora se muestra en formato de 12 horas (1:00 – 12:59).
Con "AM/PM OFF" la hora se muestra en formato de 24 horas (00:00 – 23:59).

1. Seleccionar el submenú **AM/PM**.



2. Pulsar la tecla **ENTER**.
⇒ Se muestra en pantalla el formato de hora ajustado actualmente.



3. Seleccionar **ON** u **OFF** pulsando las teclas de flecha **IZQUIERDA** o **DERECHA**
4. Seleccionar "SI" en el diálogo "GRABAR?" con la tecla de flecha **IZQUIERDA** o **DERECHA**.
5. Pulsar la tecla **ENTER**.

15.1.5.4 Ajustar DST (hora de verano)

Autorización: Código Master

1. Seleccionar el submenú **DST**.

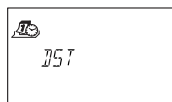

2. Pulsar la tecla **ENTER**.
⇒ Se muestra la hora de verano automáticamente.



3. Seleccionar **ON** u **OFF** pulsando las teclas de flecha **IZQUIERDA** o **DERECHA**.
4. Seleccionar "SI" en el diálogo "GRABAR?" con la tecla de flecha **IZQUIERDA** o **DERECHA**.
5. Pulsar la tecla **ENTER**.

15.1.6 Menú PROG-TL

15.1.6.1 Activar el Bloqueo Inmediato

Con esta función es posible activar un periodo de bloqueo con efecto inmediato. Cuando la cerradura está cerrada, no puede abrirse durante el periodo de tiempo establecido. El Bloqueo Inmediato no está relacionado con fechas ni horas. No se puede eludir el Bloqueo Inmediato, salvo que el Master esté configurado en «Master puede eludir el Bloqueo Inmediato».



La duración máxima de un Bloqueo Inmediato es de 144 horas. La duración del Bloqueo Inmediato puede limitarse con el software de programación AS284-USBW. Si se cambian las horas y los minutos a 000:00, se desactiva el Bloqueo Inmediato.



El parámetro de fábrica para los Códigos Manager «puede activar el Bloqueo Inmediato» está definido en ON. La configuración de los Códigos Manager «puede activar el Bloqueo Inmediato» se puede definir en el software de programación AS284-USBW.

1. Seleccionar el submenú **BLQ-INM**.

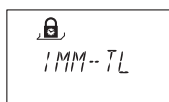

2. Pulsar la tecla **ENTER**.

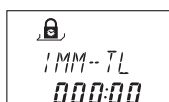

3. Utilizar las teclas de flecha **IZQUIERDA** o **DERECHA** para ajustar la duración en horas y minutos del cierre de Bloqueo Inmediato.
4. Seleccionar "SI" en el diálogo "SEGURO?" con la tecla de flecha **IZQUIERDA** o **DERECHA**.
5. Pulsar la tecla **ENTER**.

15.1.6.2 Configurar el Cierre Temporizado Semanal



Según la configuración de la cerradura, los Cierres Temporizados Semanales pueden durar desde 1 minuto hasta 6 días, 23 horas y 59 minutos.

Se pueden definir hasta 16 periodos de bloqueo (con repeticiones). Durante dichos periodos, la cerradura no puede abrirse (p. ej. fuera del horario comercial).

15.1.6.2.1 Agregar un Cierre Temporizado Semanal



Si se ha alcanzado el máximo de 16 periodos de cierre definidos, no pueden introducirse más. La pantalla ya no reacciona.



El modo de introducir el día y la hora depende de la configuración del formato horario. Si el formato horario está configurado en 12 horas (AM/PM On), los días de la semana se numeran de la siguiente forma: Domingo = 1, Lunes = 2... Sábado = 7. Si el formato horario está configurado en 24 horas (AM/PM Off), los días de la semana se numeran de la siguiente forma: Lunes = 1, Martes = 2... Domingo = 7.

1. Seleccionar el submenú **SEMANTAL**.

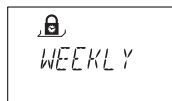

2. Pulsar la tecla **ENTER**.
⇒ Se muestra el parámetro.



3. Pulsar la tecla **ENTER** para introducir un nuevo periodo.
4. Utilizar las teclas de flecha **IZQUIERDA** o **DERECHA** para ajustar día y hora de comienzo del periodo de cierre.
5. Pulsar la tecla **ENTER** para confirmar el parámetro.
6. Utilizar las teclas de flecha **IZQUIERDA** o **DERECHA** para ajustar día y hora de finalización del periodo de cierre.



7. Seleccionar "SI" en el diálogo "GRABAR?" con la tecla de flecha **IZQUIERDA** o **DERECHA**.
8. Pulsar la tecla **ENTER**.
9. Repetir los pasos 2 a 8 para definir otros periodos de cierre o pulsar la tecla **INFO/ESC** para salir del menú.

15.1.6.2.2 Modificar de un Cierre Temporizado Semanal existente



Es necesario poder abrir la cerradura entre dos Cierres Temporizados Semanales. Los Cierres Temporizados Semanales se guardan en orden cronológico, empezando por el lunes.

1. Proceder según la secuencia descrita en «Agregar un Cierre Temporizado Semanal».
2. En lugar de pulsar la tecla **ENTER** para seleccionar un nuevo periodo, utilizar las teclas de flecha **DERECHA** o **IZQUIERDA** para seleccionar el periodo de cierre semanal que desea modificar.
3. Pulsar la tecla **ENTER** para confirmar la selección.
4. Sobrescribir el periodo de cierre semanal.

15.1.6.2.3 Eliminar un Cierre Temporizado Semanal existente

1. Seleccionar el submenú **SEMANTAL**.

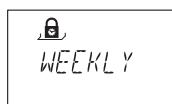

2. Pulsar la tecla **ENTER**.
⇒ Se muestra el parámetro.

- Utilizar las teclas de flecha **IZQUIERDA** o **DERECHA** para seleccionar el comienzo del Cierre Temporizado Semanal que desea eliminar.



- Pulsar la tecla **DEL**.
- Seleccionar "SI" en el diálogo "BORRAR?" con la tecla de flecha **IZQUIERDA** o **DERECHA**.
- Pulsar la tecla **ENTER** para confirmar la eliminación.
 - ⇒ Se muestra el parámetro.

15.1.6.3 Configurar el Cierre Temporizado Vacacional

Se pueden definir hasta 22 periodos relacionados con la fecha con esta función. Durante dichos periodos de cierre, la cerradura no podrá abrirse (p. ej. en vacaciones o días festivos).

15.1.6.3.1 Agregar un Cierre Temporizado Vacacional

Requisitos técnicos:

- Debe haber un intervalo mínimo de 1 día entre 2 Cierres Temporizados Vacacionales.
- Solo se pueden configurar 2 Cierres Temporizados Vacacionales sin intervalo entre ellos en el caso de que 1 periodo sea repetitivo y el otro no.



Si los Cierres Temporizados Vacacionales repetitivos y no repetitivos se configuran sin intervalo entre ellos, hay un alto riesgo de bloqueo total.

Si se ha alcanzado el máximo de 22 Cierres Temporizados Vacacionales definidos, no pueden introducirse más.

La pantalla ya no reaccionará.

- Seleccionar el submenú **VACACIONAL**.



- Pulsar la tecla **ENTER**.
 - ⇒ Se muestra el parámetro.



- Pulsar la tecla **ENTER** para definir un nuevo periodo.
- Utilizar las teclas de flecha **IZQUIERDA** o **DERECHA** para ajustar el mes, día y año de comienzo del periodo de cierre vacacional.



- Pulsar la tecla **ENTER** para confirmar la configuración.
- Utilizar las teclas de flecha **IZQUIERDA** o **DERECHA** para ajustar el mes, día y año de finalización del periodo de cierre vacacional.



- Seleccionar "SI" en el diálogo "GRABAR?" con la tecla de flecha **IZQUIERDA** o **DERECHA**.

8. Pulsar la tecla **ENTER**.

15.1.6.3.2 Modificar de un Cierre Temporizado Vacacional existente

1. Proceder según la secuencia descrita en «Agregar un Cierre Temporizado Vacacional».
2. En lugar de pulsar la tecla **ENTER** para definir un nuevo periodo, utilizar las teclas de flecha **DERECHA** o **IZQUIERDA** para seleccionar el periodo de cierre vacacional que desea modificar.
3. Sobrescribir el periodo de cierre vacacional.

15.1.6.3.3 Eliminar un Cierre Temporizado Vacacional existente

1. Seleccionar el submenú **VACACIONAL**.

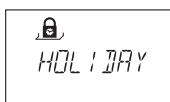

2. Pulsar la tecla **ENTER**.
3. Utilizar las teclas de flecha **IZQUIERDA** o **DERECHA** para seleccionar el comienzo del Cierre Temporizado Vacacional que desea eliminar.

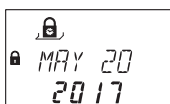

4. Pulsar la tecla **DEL**.
5. Seleccionar "SI" en el diálogo "BORRAR?" con la tecla de flecha **IZQUIERDA** o **DERECHA**.
6. Pulsar la tecla **ENTER** para confirmar el parámetro.

15.1.7 Menú RETARDO

15.1.7.1 Ajustar/desactivar los Retardos

Submenús RETAR 1... 2

Cuando se introduce un código válido, la cerradura solo se abre una vez transcurrido el Retardo configurado.

Es posible establecer un Retardo para cada grupo de usuarios de entre 0 (desactivado, sin retardo) y 99 minutos.



Como parámetro de fábrica, los Retardos están desactivados (configurados en 00:00).

El valor máximo programable de un Retardo debe ser inferior al intervalo de tiempo mínimo entre 2 Cierres Temporizados Semanales.

Al introducir un Código de Transporte de Fondos, puede abrir la cerradura sin retardo.

Retardos

	Válido para		
Retardo 1	Maestro	Manager 1	Usuarios 11... 19
Retardo 2	-	Manager 2	Usuarios 21... 29

1. Seleccionar el submenú **RETAR 1, RETAR 2**.



2. Pulsar la tecla **ENTER**.

⇒ Se muestra el Retardo ajustado actualmente.



3. Utilizar las teclas de flecha **IZQUIERDA** o **DERECHA** para ajustar el Retardo que desee.
4. Pulsar la tecla **ENTER**.
5. Seleccionar "SI" en el diálogo "GRABAR?" con la tecla de flecha **IZQUIERDA** o **DERECHA**.
6. Pulsar la tecla **ENTER** para confirmar el parámetro.



Se puede configurar un Retardo con Alarma Silenciosa para cada grupo de usuarios con el software de programación AS284-USBW.

A diferencia de los Retardos normales, los Retardos con Alarma Silenciosa pueden ajustarse por periodos más largos o más cortos.

También se pueden suprimir los Retardos por medio de una señal externa. Esto permite abrir la cerradura sin Retardo (p. ej. para vaciar cajeros automáticos).

Retardos con Alarma Silenciosa

	Válido para		
Retardo con Alarma Silenciosa 1	Maestro	Manager 1	Usuarios 11... 19
Retardo con Alarma Silenciosa 2	-	Manager 2	Usuarios 21... 29

15.1.7.2 Configurar la Ventana de Confirmación

Submenú VEN CNF

Para evitar que la cerradura se abra automáticamente tras el Retardo definido, se inicia una Ventana de Confirmación para introducir un código válido en un espacio de tiempo limitado.



Como parámetro de fábrica, la Ventana de Confirmación está configurada en 5 minutos.

El valor mínimo es de 1 minuto.

El valor máximo programable de un Retardo debe ser inferior al intervalo de tiempo mínimo entre 2 Cierres Temporizados Semanales.

La Ventana de Confirmación no puede desactivarse.

1. Seleccionar el submenú **VEN CNF**.

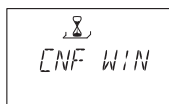

2. Pulsar la tecla **ENTER**.

⇒ Se muestra el tiempo de confirmación ajustado actualmente.

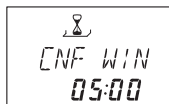

3. Utilizar las teclas de flecha **IZQUIERDA** o **DERECHA** para ajustar el tiempo de confirmación (rango de ajuste de 1:00 a 99:00 minutos).
4. Pulsar la tecla **ENTER**.
5. Seleccionar "SI" en el diálogo "GRABAR?" con la tecla de flecha **IZQUIERDA** o **DERECHA**.
6. Pulsar la tecla **ENTER** para confirmar la configuración.

15.1.7.3 Configurar el Tiempo De Pestillo Abierto

Submenú **BLT OPN bank**

Autorización: Código Master



Como parámetro de fábrica, el Tiempo de Pestillo Abierto está definido en 6 segundos.

Si la cerradura está abierta, se cierra automáticamente una vez transcurrido el Tiempo De Pestillo Abierto.

Se puede evitar que la cerradura se cierre automáticamente conectando un contacto de puerta o manteniendo abierto el bloqueo con pestillo.

1. Seleccionar el submenú **BLT OPN bank**.



2. Pulsar la tecla **ENTER**.

⇒ Se muestra el Tiempo de Pestillo Abierto actual (minutos:segundos).



3. Utilizar las teclas de flecha **IZQUIERDA** o **DERECHA** para ajustar el Tiempo de Pestillo Abierto deseado (rango de ajuste de 00:06 a 99:00 minutos).
4. Pulsar la tecla **ENTER**.
5. Seleccionar "SI" en el diálogo "GRABAR?" con la tecla de flecha **IZQUIERDA** o **DERECHA**.
6. Pulsar la tecla **ENTER** para confirmar el parámetro.

15.1.8 Menú CÓDIGO

15.1.8.1 Autorizaciones de códigos

Los 4 tipos de códigos (Master, Manager, Usuario y Transporte de Fondos) tienen autorizaciones distintas.

Se pueden realizar 3 cambios:

- Activar (A) un código
- Modificar (M) un código o
- Eliminar (D) códigos.

	Los cambios los puede realizar el propietario del			
	Código Master	Respectivo Código Manager	Respectivo Códigos de Usuario	Código de Transporte de Fondos (Tra. Fon.)
Código Master	M	-	-	-

	Los cambios los puede realizar el propietario del			
	Código Master	Respectivo Código Manager	Respectivo Códigos de Usuario	Código de Transporte de Fondos (Tra. Fon.)
Código Manager	A M D	M	-	-
Código de Usuario	A M D	A M D	M	-
Código de Transporte de Fondos (Tra. Fon.)	A M D	-	-	M

15.1.8.2 Cambio del Código Master

Submenú MASTER

Autorización: Código Master

1. Seleccionar el submenú **MASTER**.



2. Pulsar la tecla **ENTER**.



3. Seleccionar "SI" con la tecla de flecha **IZQUIERDA** o **DERECHA**.
4. Pulsar la tecla **ENTER**.
5. Usar las teclas **NUMÉRICAS** para introducir un código nuevo.

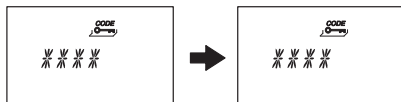

6. Pulsar la tecla **ENTER** para confirmar el parámetro.
7. **REPETIR** se mostrará brevemente para que el usuario introduir el mismo código para confirmar el ajuste.
8. USAR las teclas **NUMÉRICAS** para volver a introducir el mismo código.
9. Pulsar la tecla **ENTER** para confirmar el parámetro.

15.1.8.3 Ajustar los Códigos Manager

Submenú MANAGER

Autorización: Código Master

1. Seleccionar el submenú **MANAGER**.



2. Pulsar la tecla **ENTER**.



Solo se requiere seleccionar el submenú **Manager** si se ha entrado en el Modo de Programación mediante Código Master o Código Manager.

3. Utilizar las teclas de flecha **IZQUIERDA** o **DERECHA** para seleccionar el Código Manager deseado.
 - ⇒ Los Códigos Manager que ya han sido activados se mostrarán como «UTIL», y los no activados, como «- - - -».



4. Pulsar la tecla **ENTER**.
5. Usar las teclas **NUMÉRICAS** para introducir un código nuevo.

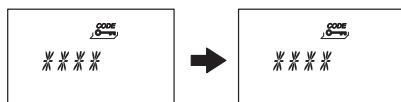

6. Pulsar la tecla **ENTER** para confirmar el parámetro.
 - ⇒ **REPETIR** se mostrará brevemente para que el usuario introduzca el mismo código de nuevo.
7. Usar las teclas **NUMÉRICAS** para volver a introducir el mismo código.
8. Pulsar la tecla **ENTER** para confirmar el parámetro.

15.1.8.4 Ajustar los Códigos de Usuario

Submenú USUARIO

Autorización: Código Master o Código Manager respectivo

1. Seleccionar el submenú **USUARIO**.



2. Pulsar la tecla **ENTER**.



Solo se requiere seleccionar el submenú **Usuario** si se ha entrado en el Modo de Programación mediante Código Master o Código Manager.

3. Utilizar las teclas de flecha **IZQUIERDA** o **DERECHA** para seleccionar el Código de Usuario que desea modificar.
 - ⇒ Los Códigos de Usuario que ya han sido activados se mostrarán como «UTIL», y los no activados, como «- - - -».



4. Pulsar la tecla **ENTER**.
5. Usar las teclas **NUMÉRICAS** para introducir un código nuevo.

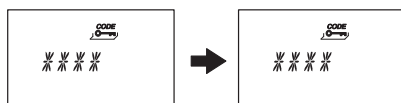

6. Pulsar la tecla **ENTER** para confirmar el parámetro.
 - ⇒ «REPETIR» se mostrará brevemente para que el usuario introduzca el mismo código de nuevo.
7. Usar las teclas **NUMÉRICAS** para volver a introducir el mismo código.

- 8. Pulsar la tecla **ENTER** para confirmar.

15.1.8.5 Ajustar el Código de Transporte de Fondos

Submenú **TRA FON**

Autorización: Código Master

- 1. Una vez introducido el Código de Transporte de Fondos, continuar a partir del paso 5.
- 2. Seleccionar el submenú **TRA FON**.



- 3. Pulsar la tecla **ENTER**.



⇒ Si el Código Tra. Fon. está activado se mostrará como «UTIL».
Si el Código Tra. Fon. está desactivado se mostrará como «- - - -».

- 4. Pulsar la tecla **ENTER**.
- 5. Usar las teclas **NUMÉRICAS** para introducir un código nuevo.

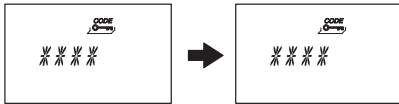

- 6. Pulsar la tecla **ENTER** para confirmar el parámetro.
 - ⇒ «REPETIR» se mostrará brevemente para que el usuario introduzca el mismo código de nuevo.
- 7. Usar las teclas **NUMÉRICAS** para introducir el mismo código.
- 8. Pulsar la tecla **ENTER** para confirmar el parámetro.

15.1.8.6 Modificar un código

Autorización: El código propio o uno superior

Los pasos 1 - 6 solo son necesarios si se ha entrado en el Modo de Programación con un código superior al que desea cambiar.

- 1. Seleccionar el menú **CODIGO**.



- 2. Pulsar la tecla **ENTER**.
- 3. Utilizar las teclas de flecha **IZQUIERDA** o **DERECHA** para seleccionar el tipo de código (por ejemplo, Usuario) que desea modificar.



- 4. Pulsar la tecla **ENTER**.
- 5. Utilizar las teclas de flecha **IZQUIERDA** o **DERECHA** para seleccionar el código (por ejemplo, Código de Usuario 11) que desea modificar.
- 6. Pulsar la tecla **ENTER**.
 - ⇒ Se le preguntará si desea o no modificar el código.



7. Seleccionar "SI" con la tecla de flecha **IZQUIERDA** o **DERECHA**.
⇒ Pulsar la tecla **ENTER** para confirmar el código a modificar.
8. Usar las teclas **NUMÉRICAS** para introducir un código nuevo.



9. Pulsar la tecla **ENTER** para confirmar el código a modificar.
⇒ «REPETIR» se mostrará brevemente para que el usuario introduzca el mismo código de nuevo.
10. Usar las teclas **NUMÉRICAS** para introducir el mismo código.
11. Pulsar la tecla **ENTER** para confirmar el parámetro.

15.1.8.7 Eliminar un código

Autorización: Un código superior al propio



El Código Master no puede eliminarse.

Cuando se elimina un Código Manager, el respectivo grupo de Códigos de Usuario permanece inalterado.

1. Seleccionar el menú **CODIGO**.



2. Pulsar la tecla **ENTER**.
3. Utilizar las teclas de flecha **IZQUIERDA** o **DERECHA** para seleccionar el tipo de código (por ejemplo, «Usuario») que desea eliminar.
4. Pulsar la tecla **ENTER**.
5. Utilizar las teclas de flecha **IZQUIERDA** o **DERECHA** para seleccionar el código (por ejemplo, «Código de Usuario 11») que desea eliminar.



6. Pulsar la tecla **DEL**.
⇒ Se le preguntará si desea o no eliminar el código.



7. Seleccionar "SI" con la tecla de flecha **IZQUIERDA** o **DERECHA**.
8. Pulsar la tecla **ENTER** para confirmar la eliminación.

15.1.8.8 Restablecer a la configuración de fábrica

Submenú REINICI



Con la función Reinicio se pueden restablecer los parámetros de fábrica de la cerradura electrónica de caja fuerte.

Eliminará todos los códigos, y los parámetros como el Retardo, Cierre Temporizado y Modo Dual volverán a los valores de fábrica.

La fecha/hora, el contador de apertura y la pista de auditoría permanecerán inalterados.



Nótese que se pierden todos los datos cuando la cerradura electrónica de caja fuerte se restablece a los parámetros de fábrica.

Se recomienda guardar todos los datos a través del software de programación AS284-USB antes de reiniciar.

Nótese que los códigos no se pueden guardar.

Autorización: Código Master

1. Seleccionar el submenú **REINICI**.



2. Pulsar la tecla **ENTER**.



⇒ Se le preguntará si desea o no restablecer todos los valores de fábrica.

3. Seleccionar "SI" con la tecla de flecha **IZQUIERDA** o **DERECHA**.

4. Pulsar la tecla **ENTER**.

⇒ Todos los datos se han restablecido a la configuración de fábrica.

15.1.9 Menú VARIOS

15.1.9.1 Ajustar el Idioma de Pantalla

El idioma de la pantalla es, por defecto, el inglés.

Se puede cambiar el idioma de la pantalla con la unidad de entrada o el software de programación AS284-USB.



Se puede cambiar el idioma de la pantalla en el menú de información, sin introducir ningún código de acceso.

Autorización: Código Master o cualquier Código Manager

1. Seleccionar el submenú **IDIOMA**.



2. Pulsar la tecla **ENTER**.

⇒ Se muestra el idioma de pantalla actual.

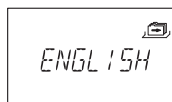

3. Utilizar las teclas de flecha **IZQUIERDA** o **DERECHA** para seleccionar el idioma de pantalla deseado.
4. Pulsar la tecla **ENTER** para confirmar el idioma de pantalla seleccionado.
5. Seleccionar "SI" en el diálogo "GRABAR?" con la tecla de flecha **IZQUIERDA** o **DERECHA**.
6. Pulsar la tecla **ENTER** para confirmar el parámetro.

15.1.9.2 Administrar el sistema de cerraduras de caja fuerte con la función «Device Manager»



El rango de funciones que ofrece la cerradura principal difiere del que ofrecen las cerraduras subordinadas.

La función Device Manager (administrador de dispositivos) de una cerradura subordinada solo muestra 2 dispositivos conectados: la unidad de entrada y la cerradura subordinada en cuestión.

La cerradura subordinada solo muestra su tipo, su versión, los últimos 8 dígitos del número de serie y un número personalizado de 5 dígitos.

Se puede probar el funcionamiento del sistema de bus de la cerradura subordinada correspondiente y de la unidad de entrada.

La función Device Manager alberga varias funciones:

- Comprobar el número de dispositivos conectados (cerraduras y unidades de entrada)
- Realizar una prueba simple del sistema de bus
- Cambiar de posición las cerraduras seleccionadas

Autorización: Código Master

1. Seleccionar el Submenú **DEVICE** en la cerradura principal.

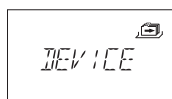

2. Pulsar la tecla **ENTER**.
 - ⇒ La función Device Manager muestra en pantalla el número de dispositivos conectados al sistema de cerraduras de caja fuerte.
3. Pulsar la flecha **Derecha** para seleccionar el dispositivo deseado.
 - ⇒ Los dispositivos seleccionados se muestran en pantalla.

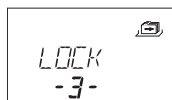
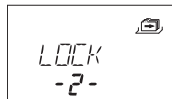
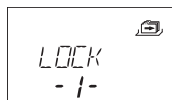

⇒ Se muestran en pantalla hasta 10 cerraduras subordinadas conectadas.



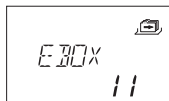
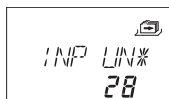
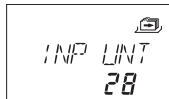

4. Pulsar la tecla **ENTER** para confirmar el parámetro.

15.1.9.2.1 Introducir los parámetros de la cerradura y comprobar el funcionamiento del sistema de bus

Hay 2 opciones:

- Comprobar los parámetros de la cerradura seleccionando de la lista la cerradura deseada
- Probar el funcionamiento del bus de todo el sistema de cerraduras de caja fuerte



Cualquier valor del contador superior a 040 es un buen resultado en la prueba del sistema de bus.

Hay conexión al dispositivo probado.

Si los números del contador están entre 000 y 040, se recomienda comprobar el cableado.



La función Device Manager de la cerradura principal muestra en pantalla el número de dispositivos conectados al sistema de cerraduras de caja fuerte.

La función Device Manager de las cerraduras subordinadas muestra el número 002 (correspondiente a la cerradura subordinada y la unidad de entrada).

Autorización: Código Master

1. Seleccionar el submenú **DEVICE**.

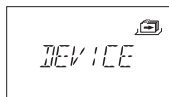

2. Pulsar la tecla **ENTER**.

⇒ La función Device Manager muestra en pantalla el número de dispositivos conectados al sistema de cerraduras de caja fuerte.

3. Pulsar la flecha **Derecha** para seleccionar el dispositivo deseado.

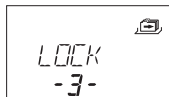

⇒ Se muestra en pantalla el dispositivo seleccionado.

4. Pulsar la tecla **ENTER**.

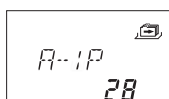

⇒ Se muestra el tipo de cerradura y su número de versión.

5. Pulsar la flecha **Derecha**.

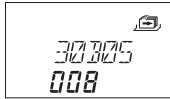

⇒ Se muestran los últimos 8 dígitos del número de serie de la cerradura seleccionada.

6. Pulsar la flecha **Derecha**.

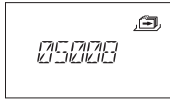

⇒ Se muestra el número personalizado de 5 dígitos. Por defecto, estos se corresponden con los últimos 5 dígitos del número de serie.

7. Pulsar la flecha **Derecha**.



⇒ Puede iniciarse la prueba del sistema de bus del dispositivo seleccionado.

8. Pulsar la tecla **ENTER**.

⇒ Se inicia la prueba del sistema de bus.

El contador comienza desde 000 y puede alcanzar el valor máximo de 360.

⇒ Se muestra en pantalla el resultado de la prueba.

15.1.9.2.2 Mover la cerradura seleccionada

Autorización: Código Master

1. Seleccionar el submenú **DEVICE** en la cerradura principal.



2. Pulsar la tecla **ENTER**.



⇒ La función Device Manager muestra en pantalla el número de dispositivos conectados al sistema de cerraduras de caja fuerte.

3. Pulsar la flecha **Derecha** para seleccionar el dispositivo deseado.

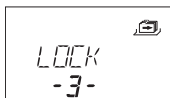

⇒ Se muestra en pantalla el dispositivo seleccionado.

4. Pulsar la tecla **ENTER**.

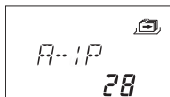

⇒ Se muestra el tipo de cerradura y su número de versión.

5. Pulsar la flecha **Derecha**.

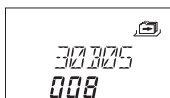

⇒ Se muestran los últimos 8 dígitos del número de serie de la cerradura seleccionada.

6. Pulsar la flecha **Derecha**.

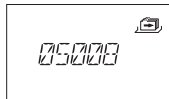

- ⇒ Se muestra el número personalizado de 5 dígitos.
Estos son los últimos 5 dígitos del número de serie.

7. Pulsar la flecha **Derecha**.



- ⇒ La cerradura -3- seleccionada puede moverse a otra posición.

8. Pulsar la tecla **ENTER**.

- ⇒ Se muestra «MOVE TO» y la posición actual de la cerradura.

9. Utilizar las flechas **IZQUIERDA** o **DERECHA** para seleccionar la nueva posición de la cerradura.

10. Pulsar la tecla **ENTER** para confirmar la nueva posición de la cerradura.

11. Seleccionar «SI» en el diálogo «GRABAR?» con la tecla de flecha **IZQUIERDA** o **DERECHA**.

12. Pulsar la tecla **ENTER** para confirmar el parámetro.

15.1.9.3 Activar o desactivar el Bloqueo remoto

Se puede desactivar la apertura de una cerradura cerrada mediante una señal externa. Esta función es útil cuando se requiere una identificación adicional (credencial, biometría) o para prevenir la apertura en determinadas circunstancias (por ejemplo, cuando está activado el sistema de alarma).



Una de las entradas ha de estar configurada mediante el software de programación AS284-USBW para usar la función de Bloqueo Remoto.

El Bloqueo remoto no se activa mientras la cerradura permanezca abierta. La cerradura funciona normalmente.

Se puede anular el Bloqueo remoto con el Código Master para evitar un bloqueo total si la señal externa falla.

Autorización: Código Master

1. Seleccionar el submenú **BLQ-REM**.

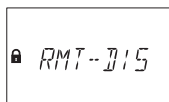

2. Pulsar la tecla **ENTER**.

- ⇒ Se mostrará **BLQ-REM**.



3. Seleccionar **ON** u **OFF** con las teclas de flecha **IZQUIERDA** o **DERECHA**.

4. Pulsar la tecla **ENTER** para confirmar el parámetro.

5. Seleccionar "SI" en el diálogo "GRABAR?" con la tecla de flecha **IZQUIERDA** o **DERECHA**.

6. Pulsar la tecla **ENTER** para confirmar el parámetro.

15.1.9.4 Ajustar del Volumen de Pitido

Autorización: Código Master

1. Seleccionar el submenú **VOLUME**.



2. Pulsar la tecla **ENTER**.

⇒ Se muestra el volumen actual.



3. Utilizar las teclas de flecha **IZQUIERDA** o **DERECHA** para seleccionar el volumen deseado (000 para apagado, 001 para bajo y 002 para alto).
4. Pulsar la tecla **ENTER** para confirmar el parámetro.
5. Seleccionar "SI" en el diálogo "GRABAR?" con la tecla de flecha **IZQUIERDA** o **DERECHA**.
6. Pulsar la tecla **ENTER** para confirmar el parámetro.

15.1.9.5 Activar o desactivar el Pitido de Apertura

La función de Pitido de Apertura se usa para advertir al usuario de que la puerta de la caja fuerte está abierta o el pestillo, desbloqueado.

Suenan 10 pitidos cortos cada 20 segundos.

Autorización: Código Master

1. Seleccionar el submenú **ABIERTO beep**.



2. Pulsar la tecla **ENTER**.

⇒ El mensaje muestra si el pitido está activado o desactivado.



3. Seleccionar «ON» u «OFF» utilizando la tecla de flecha **IZQUIERDA** o **DERECHA**.
4. Pulsar la tecla **ENTER** para confirmar el parámetro.
5. Seleccionar "SI" en el diálogo "GRABAR?" con la tecla de flecha **IZQUIERDA** o **DERECHA**.
6. Pulsar la tecla **ENTER** para confirmar el parámetro.

15.1.9.6 Activar o desactivar la Alarma de Apertura

Este ajuste activa o desactiva la Alarma de Apertura.

Si la función está activada, suena un pitido repetido a intervalos cortos una vez transcurrido el retardo.

Autorización: Código Master

1. Seleccionar el submenú **D-ALARM beep**.

2. Pulsar la tecla **ENTER**.

⇒ El mensaje muestra si el pitido está activado o desactivado.



3. Seleccionar **ON** u **OFF** con las teclas de flecha **IZQUIERDA** o **DERECHA**.
4. Pulsar la tecla **ENTER** para confirmar el parámetro.
5. Seleccionar "SI" en el diálogo "GRABAR?" con la tecla de flecha **IZQUIERDA** o **DERECHA**.

- Pulsar la tecla **ENTER** para confirmar el parámetro.

15.1.9.7 Activar o desactivar el Pitido de Retardo

Este ajuste define si se indica el Retardo mediante 1 pitido cada 60 segundos.

Autorización: Código Master

- Seleccionar el submenú **RETARDO beep**.



- Pulsar la tecla **ENTER**.

⇒ El mensaje muestra si el pitido está activado o desactivado.



- Seleccionar «ON» u «OFF» utilizando la tecla de flecha **IZQUIERDA** o **DERECHA**.
- Pulsar la tecla **ENTER** para confirmar el parámetro.
- Seleccionar "SI" en el diálogo "GRABAR?" con la tecla de flecha **IZQUIERDA** o **DERECHA**.
- Pulsar la tecla **ENTER** para confirmar el parámetro.

15.1.9.8 Activar o desactivar el Tiempo de Espera

Autorización: Código Master

- Seleccionar el submenú **ESPERAR info**.

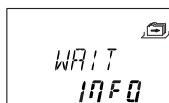

- Pulsar la tecla **ENTER**.

⇒ Se mostrará el mensaje **ESPERAR**.



- Seleccionar «ON» u «OFF» utilizando la tecla de flecha **IZQUIERDA** o **DERECHA**.
- Pulsar la tecla **ENTER** para confirmar el parámetro.
- Seleccionar "SI" en el diálogo "GRABAR?" con la tecla de flecha **IZQUIERDA** o **DERECHA**.
- Pulsar la tecla **ENTER** para confirmar el parámetro.

15.1.9.9 Activar o desactivar el Idioma

Esta función define los idiomas disponibles.

Autorización: Código Master

- Seleccionar el submenú **IDIOMA info**.



- Pulsar la tecla **ENTER**.
- Seleccionar «ON» u «OFF» utilizando la tecla de flecha **IZQUIERDA** o **DERECHA**.
- Pulsar la tecla **ENTER** para saltar al siguiente idioma.
- Una vez definido el «último» idioma, seleccione "SI" en el diálogo "GRABAR?" con la tecla de flecha **IZQUIERDA** o **DERECHA**.

- Pulsar la tecla **ENTER** para confirmar el parámetro.

15.1.9.10 Configurar la función «Lock Info»

Autorización: Código Master

Con la función Lock Info (información de la cerradura) se puede mostrar la posición de la cerradura (LOCK -1-) en el sistema de cerraduras de caja fuerte o el número personalizado de 5 dígitos. Por defecto, estos se corresponden con los últimos 5 dígitos del número de serie.

- Seleccionar el submenú **LOCK INFO** en la cerradura principal.



- Pulsar la tecla **ENTER**.

⇒ Se muestra el mensaje LOCK INFO.

- Seleccionar **OFF** usando la flecha **DERECHA** para que se muestre la posición de la cerradura (LOCK -1-).



- Pulsar la tecla **ENTER**.

- Seleccionar «SI» en el diálogo «GRABAR?» con la tecla de flecha **IZQUIERDA** o **DERECHA**.

- Pulsar la tecla **ENTER** para confirmar el parámetro.

15.1.9.11 Activar y desactivar el Código Denegado

Mediante un código superior se puede denegar el acceso a un número determinado de códigos inferiores.

Un ejemplo de Código Denegado es «turnos fuera de servicio».

En este caso, una serie de usuarios seleccionados no podrán acceder durante un periodo definido, siendo reasignados al empezar su turno.

Se puede denegar el acceso a un grupo de usuarios determinado (incluyendo o no el Código Manager respectivo).

Autorización: Código Master o cualquier Código Manager

- Seleccionar el submenú **INH-COD bank**.



- Pulsar la tecla **ENTER**.

⇒ Se muestra el estado de Código Denegado del grupo de usuarios 1.



- Utilizar las teclas de flecha **IZQUIERDA** o **DERECHA** para seleccionar un grupo de usuarios o manager.

- Pulsar la tecla **ENTER** para confirmar el parámetro.



- Utilizar las teclas de flecha **IZQUIERDA** o **DERECHA** para activar (**INH-COD ON**, acceso denegado) o desactivar (**INH-COD OFF**, acceso permitido) el Código Denegado del grupo de usuarios o manager seleccionado.

- Pulsar la tecla **ENTER** para confirmar el parámetro.

7. Repetir los pasos 2 a 5 para los grupos de usuarios y managers deseados.

15.1.9.12 Activar o desactivar la Función de Código de Alarma Silenciosa

Submenú **ANTICOA bank**



Tras detectar la alarma, la salida pasa del modo apagado al operativo. La salida permanece en modo operativo (indicador de alarma) hasta que se introduce un código válido sin información de alarma. La cerradura se abre. La salida vuelve al modo apagado tras abrirse la cerradura.



El Retardo con Alarma Silenciosa (más largo o más corto) puede ajustarse de forma independiente al Retardo.

Si la cerradura está conectada a un sistema de alarma externo, la alarma silenciosa se activa al introducir un Código de Alarma Silenciosa.

La señal de alarma no es perceptible por el agresor.

Si la función de Código de Alarma Silenciosa está activada, se reconocen los Códigos de Alarma Silenciosa.

Si la cerradura se abre con un Código de Alarma Silenciosa, comienza el tiempo definido de Retardo con Alarma Silenciosa.

Autorización: Código Master

1. Seleccionar el submenú **ANTICOA bank**.

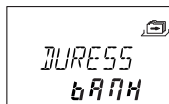

2. Pulsar la tecla **ENTER**.

- ⇒ Se muestra el estado actual del Código de Alarma Silenciosa. Por defecto, el Código de Alarma Silenciosa está desactivado.



3. Utilizar las teclas de flecha **IZQUIERDA** o **DERECHA** para activar (**ANTICOA ON**) o desactivar (**ANTICOA OFF**) el Código de Alarma Silenciosa.
4. Pulsar la tecla **ENTER** para confirmar el parámetro.

15.1.9.13 Activar o desactivar el Modo Dual

La cerradura puede ajustarse de forma que requiera 2 códigos para su apertura.

El Modo Dual se aplica cuando solo 2 personas tienen autorización para abrir la cerradura.

Autorización: Código Master

1. Seleccionar el submenú **DOBL-IN bank**.



2. Pulsar la tecla **ENTER**.

- ⇒ Se muestra el estado actual del Modo Dual. Por defecto, el Modo Dual está desactivado.



3. Utilizar las teclas de flecha **IZQUIERDA** o **DERECHA** para activar (**DOBL-IN ON**) o desactivar (**DOBL-IN OFF**) el Modo Dual.

- Pulsar la tecla **ENTER** para confirmar el parámetro.

15.1.9.14 Configurar la función Freeze

15.1.9.14.1 Configurar la función Freeze en «Off»

La cerradura con el número de serie más bajo pasa a ser la cerradura -1- (la cerradura principal). Cuando se activa la función Freeze Off, el sistema busca otros dispositivos (cerraduras o unidades de entrada), que se conectan automáticamente a la lista de cerraduras.



Si hay más de 15 cerraduras conectadas al sistema de cerraduras de caja fuerte, se muestra el mensaje ERROR -16-.

Autorización: Código Master

- Seleccionar el Submenú **FREEZE** en la cerradura principal.



- Pulsar la tecla **ENTER**.
- Seleccionar **OFF** con la flecha **IZQUIERDA** o **DERECHA**.



- Pulsar la tecla **ENTER** para confirmar el parámetro.
- Seleccionar "SI" en el diálogo "GRABAR?" con la tecla de flecha **IZQUIERDA** o **DERECHA**.
- Pulsar la tecla **ENTER** para confirmar el parámetro.

15.1.9.14.2 Configurar la función Freeze en «On»



Para garantizar que la cerradura seleccionada siga siendo la cerradura -1- (cerradura principal), se puede configurar la función Freeze brevemente en ON y luego cambiarla a OFF. La cerradura seleccionada se configura como la cerradura principal, y lo sigue siendo incluso tras una interrupción del suministro eléctrico.

Las cerraduras con números de serie más bajos que la principal se añaden a la lista de cerraduras como cerraduras subordinadas.

La cerradura -1- es la cerradura principal. Cuando se activa la función Freeze ON, no se añaden otras cerraduras a la lista de cerraduras. El mensaje ERROR -16- se muestra en pantalla cuando se añade una nueva cerradura.

Autorización: Código Master

- Seleccionar el submenú **FREEZE**.



- Pulsar la tecla **ENTER**.
- Seleccionar **ON** con la flecha **IZQUIERDA** o **DERECHA**.



- Pulsar la tecla **ENTER** para confirmar el parámetro.
- Seleccionar "SI" en el diálogo "GRABAR?" con la tecla de flecha **IZQUIERDA** o **DERECHA**.
- Pulsar la tecla **ENTER** para confirmar el parámetro.

16 Operación

16.1 Introducción de códigos



Se puede distraer la atención de un potencial observador para que no memorice un código durante su introducción.

Solo los primeros 7 y el último dígito introducidos son tenidos en cuenta para el código.

Requisitos:

Para distraer la atención de un potencial observador y que no memorice un código, se debe proceder de la siguiente manera:

1. Introducir al menos los primeros 7 dígitos y continuar añadiendo cualquier combinación numérica.
2. Introducir el último dígito del código, por ejemplo **00123458921031... 256**.
3. Pulsar la tecla **ENTER**.

Los códigos se introducen en 2 grupos de 4 dígitos.

Proceder de la siguiente forma para abrir la cerradura o entrar en el Modo de Programación:

1. Si es necesario, se debe pulsar cualquier tecla para activar la pantalla.
 - ⇒ Aparece el estado de la cerradura, por ejemplo, «CERRADO».
2. Introducir el código, por ejemplo 11123456 con las teclas **NUMÉRICAS**
 - ⇒ Aparece una asterisco por cada dígito introducido.

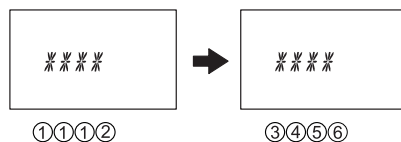

3. Pulsar la tecla **ENTER** para confirmar el código.

16.2 Procedimiento de apertura de la cerradura

Seleccionar la cerradura deseada con las flechas **IZQUIERDA** y **DERECHA**.

No es posible la apertura bajo las siguientes condiciones:

- Tiempo de Penalización por intentos fallidos
- Durante un periodo de cierre activo (Bloqueo Inmediato, Cierre Temporizado Semanal o Vacacional)
- Mientras el compartimento de las pilas permanezca abierto
- Durante un proceso de Bloqueo remoto
- Durante una conexión activa con el software de programación



Este procedimiento de apertura es válido también para las funciones de Modo Dual y Retardo. Si no están activados el Modo Dual ni el Retardo, la cerradura se abrirá antes.

La pantalla se apaga automáticamente si transcurre 1 minuto sin que se haya pulsado ninguna tecla.

1. Si es necesario, se debe pulsar cualquier tecla para activar la pantalla.

⇒ Se muestra el estado de la cerradura.



2. Introducir un código, p. ej. 11123456, usando las teclas **NUMÉRICAS**.

⇒ Aparece un asterisco por cada dígito introducido.

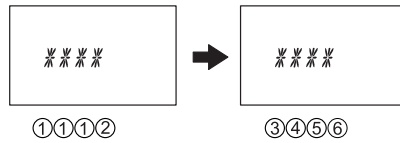

3. Pulsar la tecla **ENTER** para confirmar el código.

4. Si la unidad de entrada está configurada en Modo Dual, deberá introducir un segundo código.

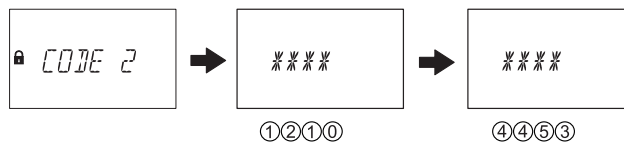

5. Pulsar la tecla **ENTER** para confirmar el código.

6. Si se había configurado un código de apertura con Retardo, empezará a contar el Retardo de Apertura definido, mostrándose en pantalla.

⇒ Se muestra el tiempo restante.

⇒ Cada 60 segundos suena un pitido durante el Retardo. Otro pitido indica que el Retardo de Apertura ha transcurrido.

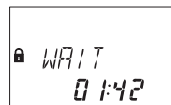

7. Una vez transcurrido el Retardo de Apertura, se muestra una Ventana de Confirmación. Empieza la cuenta atrás del tiempo de confirmación configurado. Se debe confirmar el tiempo restante para la apertura de la cerradura.



8. Introducir el código de apertura.

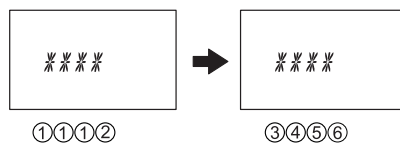

9. Pulsar la tecla **ENTER** para confirmar el código.

10. Si la unidad de entrada está configurada en Modo Dual, deberá introducir un segundo código.

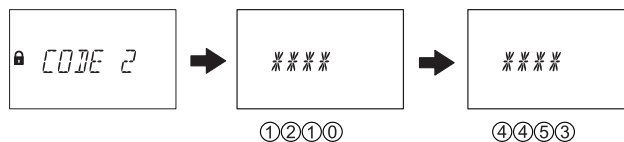

11. Pulsar la tecla **ENTER** para confirmar el código.

⇒ La cerradura se abre.



12. Abrir la caja fuerte.

⇒ Si se desea, continuar en el Modo de Programación.

16.3 Procedimiento de cierre



La cerradura se cierra automáticamente cuando el bloqueo con pestillo está bloqueado.

Según el diseño de la caja fuerte, puede haber otros factores que influyan en el procedimiento de cierre.

17 Resolución de problemas

17.1 Mensajes de estado mostrados en la pantalla de cristal líquido



Si varias causas ocasionan más de 1 mensaje de error DENEGAD xx, el número de mensajes se irá sumando.

Ejemplo: DENEGAD 12 = DENEGAD 04 + DENEGAD 08
DENEGAD 50 = DENEGAD 02 + DENEGAD 16 + DENEGAD 32

Mensaje de estado en pantalla de cristal líquido	Causa	Solución	Menú	Submenú
CMP-BAT ABIERTO	El compartimiento de las pilas ha sido abierto.	<ol style="list-style-type: none"> 1. Comprobar que el compartimiento de las pilas esté cerrado. 2. Comprobar que nadie haya manipulado la unidad de entrada. 3. Introducir el Código Master, un Manager o Usuario con función especial (Código de Batería) para eliminar el mensaje de estado. 	n/d	n/d

Mensaje de estado en pantalla de cristal líquido	Causa	Solución	Menú	Submenú
LINE OFF	Se ha interrumpido temporalmente la conexión entre la cerradura y la unidad de entrada.	<p>1. Esperar hasta que la pantalla esté en modo apagado; activarla pulsando la tecla de información.</p> <p>2. Si el mensaje no desaparece automáticamente, extraer y volver a introducir las pilas en el compartimiento de las pilas.</p> <p>3. Si el mensaje no desaparece automáticamente, desconectar el cable de conexión. Comprobar que el cable de conexión no presente daños. Sustituirlo en caso necesario.</p> <p>4. Volver a conectar el cable de conexión. Comprobar que el cable de conexión esté correctamente conectado.</p> <p>5. Si el mensaje no desaparece automáticamente, introducir pilas nuevas en el compartimiento de las pilas.</p> <p>6. Si el mensaje sigue apareciendo, se deberá avisar al servicio técnico.</p>	n/d	n/d
ERR ID	El ID del Código Master no es 00	Asegurarse de que los primeros 2 dígitos del código se corresponden con el ID.	CODIGO	MASTER
	El ID del Código Manager no es 10 ni 20			MANAGER
	El ID del Código de Usuario no es 11 ... 19, 21 ... 29, 41, 47			USUARIO
	El ID del Código de Transporte de Fondos no es 90			TRA FON
DENEGAD	Modificación del código: El código introducido no se corresponde con el introducido en primer lugar.	Asegurarse de introducir el mismo código dos veces.	CODIGO	MASTER
				MANAGER
				USUARIO
				TRA FON
DENEGAD 02	Comando desconocido: La función deseada no está disponible. Los componentes instalados no son compatibles.	Avisar al servicio técnico.	n/d	n/d

Mensaje de estado en pantalla de cristal líquido	Causa	Solución	Menú	Submenú
DENEGAD 04	La cerradura se cerró durante la configuración.	Asegurarse de que la cerradura permanece abierta durante la configuración.	PROG-TL	Cualquier submenú
DENEGAD 08	Fecha inválida (p. ej. 31 de septiembre) Fecha fuera del límite (del 31 de enero de 2000 al 31 de diciembre de 2099)	Introducir una fecha válida dentro del tiempo definido.	HORA	FECHA
	Periodo de tiempo demasiado largo (máximo 6 días, 23 horas y 59 minutos)	Introducir un periodo más corto.	PROG-TL	SEMANAL
	Periodo de tiempo demasiado largo (máximo 35 días) Fecha inválida (p. ej. 31 de septiembre) Fecha fuera del límite (del 1 de enero de 2000 al 31 de diciembre de 2099)	Introducir un periodo más corto	PROG-TL	FESTIVO
DENEGAD 16	El intervalo mínimo (pau- sa) de todos los retardos más 1 minuto, ha sido ignorado antes de comenzar el siguiente Cierre Temporizado Semanal.	Introducir una fecha válida dentro del tiempo definido.	PROG-TL	SEMANAL
	El intervalo mínimo (pau- sa) de todos los retardos más 1 minuto, ha sido ignorado antes de comenzar el siguiente Cierre Temporizado Semanal.	Incrementar la duración del intervalo.	PROG-TL	FESTIVO
	El periodo mínimo ha sido ignorado.	Introducir un periodo de tiempo válido. El periodo mínimo se calcula sumando la Ventana de Confirmación, más 1 minuto, al valor más alto de 2 retardos (Retardo o Retardo con Alarma Silenciosa)	PROG-TL	RETARDO
DENEGAD 32	Memoria llena (se ha definido e introducido el máximo de 16 Cierres Temporizados Semanales).	Asegurarse de no introducir más de 16 Cierres Temporizados Semanales.	PROG-TL	SEMANAL
	Memoria llena (se ha introducido el máximo de 22 Cierres Temporizados Vacacionales)	Asegurarse de no introducir más de 22 Cierres Temporizados Vacacionales.	PROG-TL	FESTIVO
DENEGAD 64	Error de datos inesperado.	1. Intentar de nuevo. 2. Avisar al servicio técnico.	n/d	n/d

Mensaje de estado en pantalla de cristal líquido	Causa	Solución	Menú	Submenú
DENEGAD 128	La cerradura ya no se encuentra en Modo de Programación. Tras haber navegado más de 5 minutos por el menú sin configurar la cerradura, el Modo de Programación se cierra.	Abandonar el Modo de Programación antes de transcurrir 5 minutos y entre de nuevo en el Modo de Programación.	cualquiera	cualquiera
ERR-MOV	Error durante el movimiento del pestillo.	<ol style="list-style-type: none"> 1. Reiniciar la unidad de entrada extrayendo las pilas. 2. Esperar 1 hora antes de insertar pilas nuevas. 3. Comprobar que el movimiento del pestillo es suave. 4. Comprobar que el pestillo no está bloqueado mecánicamente. 5. Si no desaparece el mensaje de estado, se deberá avisar al servicio técnico. 	n/d	n/d
HDW ERR	Un fallo del hardware	Proceder según los pasos 1 a 5 de ERR-MOV.	n/d	n/d

17.2 Identificación del número de serie más bajo

El número de serie de las cerraduras se establece según el sistema hexadecimal.

El sistema decimal usa 10 dígitos: 0, 1, 2, 3, 4, 5, 6, 7, 8, 9

El sistema hexadecimal usa 16 dígitos: 0, 1, 2, 3, 4, 5, 6, 7, 8, 9, A, B, C, D, E, F

La conversión en el sistema hexadecimal de los dígitos A - F al sistema numeral decimal se realiza de la siguiente manera: Si A equivale a 10, F equivale a 15.

Para identificar el número de serie más bajo de una cerradura, este debe leerse de izquierda a derecha y compararse con el número de serie de otras cerraduras.

Ejemplos de sistemas de cerradura dual

	Número de serie	Resultado
Cerradura 1	43177 30B05 00A	El número de serie 1 es inferior al número de serie 2
Cerradura 2	43375 32FB3 023	

	Número de serie	Resultado
Cerradura 1	42984 2EA70 003	El número de serie 2 es inferior al número de serie 1
Cerradura 2	42984 2EA6F 003	

	Número de serie	Resultado
--	-----------------	-----------

Cerradura 1	43375 30B05 00A	El número de serie 1 es inferior al número de serie 2
Cerradura 2	43375 30B05 0A0	

18 Servicio

18.1 Limpieza



ATENCIÓN

Daños en la superficie o interior de la unidad de entrada

Los productos de limpieza agresivos, disolventes, agentes abrasivos y aerosoles dañan la superficie y el interior de la unidad de entrada.

- No emplear productos de limpieza que contengan agua oxigenada.
- No usar disolventes ni agentes abrasivos.
- No usar aerosoles.
- No pulverizar líquidos directamente sobre la superficie.
- Evite que entre humedad en la unidad de entrada.



Limpiar la unidad de entrada con un trapo suave, sin pelusa y humedecido, y aplicar un producto de limpieza no agresivo.

18.2 Sustitución de las pilas

La unidad de entrada se alimenta con 3 pilas alcalinas AA 1,5 V - LR6 o de litio AA 1,5 V - FR6



Hay que tener en cuenta que las pilas deben sustituirse tan pronto aparezca el símbolo «batería baja» en pantalla.

Como tarde se han de sustituir las pilas cuando se muestra el mensaje de estado «CAMBIAR BATER» en pantalla.

Reajustar la fecha y hora tras sustituir las pilas.



Tras una interrupción de la energía (pilas no insertadas o vacías y voltaje de línea apagado), estando la función Freeze configurada en OFF, el sistema de cerraduras de caja fuerte se reinicia automáticamente.

El sistema de cerraduras de caja fuerte se comporta como si estuviera configurado con el procedimiento de conexión en frío.

La cerradura con el número de serie más bajo pasa a ser la cerradura principal.

Para evitar que el sistema de cerraduras cambie las posiciones de estas, la función Freeze debe configurarse en ON tras conectarse la primera cerradura. La cerradura principal actual se guarda en el sistema.

La función Freeze debe configurarse en OFF.

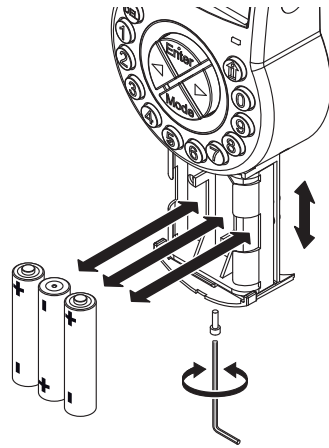

1. Desatornillar el compartimento de las pilas situado en la parte inferior de la unidad de entrada.
2. Deslizar el compartimento de las pilas con cuidado hasta que llegue al tope.
3. Sustituir las 3 pilas usadas por 3 nuevas del mismo tipo (3 pilas alcalinas AA 1,5 V - LR6 o de litio AA 1,5 V - FR6).



Si la cerradura no recibe alimentación, el reloj interno se parará y restablecerá la última hora. Todos los demás parámetros se guardan en la memoria protegida frente a caída de tensión de la unidad de entrada.

4. En cuanto las pilas estén en compartimento de las pilas, se iniciará una prueba rutinaria.
 - ⇒ Aparecen sucesivamente las siguientes pantallas y suena un pitido. El número de la versión puede variar.

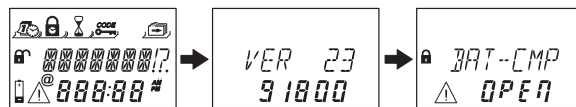

5. Cerrar el compartimento de las pilas y fijar el tornillo.
6. Esperar hasta que vuelva a aparecer el mensaje de error **CMP-BAT ABIERTO** en pantalla.

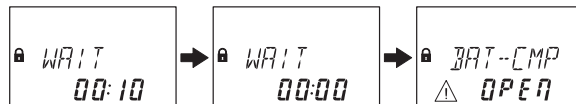

7. Confirmar el mensaje introduciendo el Código Master, un Código Manager o un Código de Usuario capaz de restablecer el mensaje de batería.
 - ⇒ La cerradura se abre y se vuelve a cerrar transcurrido el tiempo de apertura configurado.
 - ⇒ La cerradura está en el modo de funcionamiento normal.
8. Si no hay reacción tras introducir el Código Master, un Código Manager o un Código de Usuario especial (Código de Batería), cerrar la cerradura con la puerta abierta.
9. Si sigue sin reaccionar la cerradura, introducir el Código Master, un Código Manager o un Código de Usuario capaz de restablecer el mensaje de batería.
10. Repetir los 3 pasos anteriores en cada una de las cerraduras del sistema de cerraduras de caja fuerte.

19 Mantenimiento

19.1 Sustituir una cerradura defectuosa

19.1.1 Extraer la cerradura defectuosa del sistema de cerraduras de caja fuerte

Supongamos que la cerradura defectuosa es, por ejemplo, la -9-. La cerradura se debe extraer del bus.

Configurar las funciones Freeze y Lock Info en OFF con la cerradura -1- (la cerradura principal).

Autorización: Código Master

Comprobar la cerradura defectuosa

1. Pulsar la flecha **Derecha** hasta llegar a la cerradura -9-.

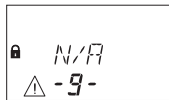

- ⇒ Se muestra en pantalla que la cerradura seleccionada (-9-) no está disponible. Puede mostrarse el mensaje de error LINE OFF (error de conexión). Pasados unos segundos, desaparece el mensaje de error.

Eliminar la cerradura defectuosa de la lista de dispositivos

1. Abrir la cerradura -1- y evitar que se cierre.
2. Entrar en el modo de programación.
3. Seleccionar el menú **VARIOS**.
4. Pulsar la tecla **ENTER**.
5. Seleccionar el submenú **DEVICE**

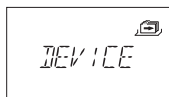

6. Pulsar la tecla **ENTER**.

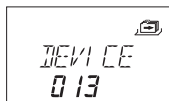

- ⇒ La función Device Manager muestra en pantalla el número de dispositivos conectados al sistema de cerraduras de caja fuerte.

7. Pulsar la flecha **Derecha** para seleccionar el dispositivo defectuoso.

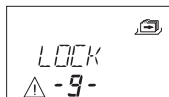

- ⇒ Se muestra en pantalla el dispositivo defectuoso.

8. Pulsar la tecla **ENTER**.

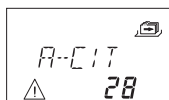

- ⇒ Se muestra el tipo y la versión de la cerradura de caja fuerte.

9. Pulsar la flecha **Derecha**.

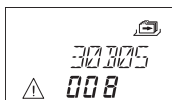

⇒ Se muestran los últimos 8 dígitos del número de serie de la cerradura defectuosa.

10. Pulsar la flecha **Derecha**.

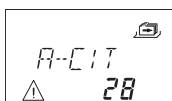

⇒ Se muestra el número personalizado de 5 dígitos. Por defecto, estos se corresponden con los últimos 5 dígitos del número de serie.

11. Pulsar la flecha **Derecha**.

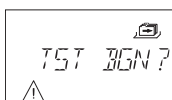

⇒ Puede iniciarse la prueba del sistema de bus del dispositivo seleccionado.

12. Pulsar la flecha **Derecha**.



⇒ Se puede eliminar la cerradura defectuosa -9-.

13. Pulsar la tecla **ENTER**.

14. Seleccionar «SI» en el diálogo «SEGURO?» con la tecla de flecha **IZQUIERDA** o **DERECHA**.

15. Pulsar la tecla **ENTER** para confirmar el parámetro.

⇒ Se muestra el mensaje **ACEPTAD**.

La cerradura defectuosa se ha eliminado de la lista de dispositivos.

Eliminar una cerradura defectuosa de una unidad de almacenamiento segura

1. Extraer la cerradura defectuosa.

19.2 Añadir una nueva cerradura al sistema de cerraduras de caja fuerte.

19.2.1 Añadir una nueva cerradura con la función Freeze en «OFF»



Si se debe sustituir más de una cerradura, es necesario aplicar la función «MOVE TO» para añadirlas en la posición deseada.

Supongamos que la cerradura -9- estaba defectuosa y que ha sido eliminada del sistema de cerraduras de caja fuerte. El sistema indica que la posición -9- está vacante.

Configurar las funciones Freeze y Lock Info en OFF con la cerradura -1- (la cerradura principal).

Se añadirá una nueva cerradura en la posición -9-.

Autorización: Código Master

1. Añadir la nueva cerradura a la unidad de almacenamiento seguro.
2. Conectar el cable de bus del terminal X2 de la anterior cerradura al terminal X1 de la cerradura recién añadida.
3. Conectar el cable de bus del terminal X2 de la nueva cerradura al terminal X1 de la siguiente cerradura.

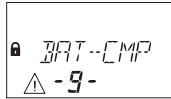

- ⇒ Pasados unos segundos, la nueva cerradura se coloca automáticamente en la posición -9- vacante.
Se muestra un aviso de que el compartimiento de las pilas de la nueva cerradura está abierto.

4. Introducir un Código de Batería para poder operar la cerradura.

19.2.2 Añadir una nueva cerradura con la función Freeze en «ON»

Configurar la función Freeze en ON y la función Lock info en OFF con la cerradura -1- (cerradura principal).

Supongamos que la cerradura -9- estaba defectuosa y que ha sido eliminada del sistema de cerraduras de caja fuerte. El sistema indica que la posición -9- está vacante. Se añadirá una nueva cerradura en la posición -9-.

Autorización: Código Master

Añadir una nueva cerradura

1. Añadir la nueva cerradura a la unidad de almacenamiento seguro.
2. Conectar el cable de bus del terminal X2 de la anterior cerradura al terminal X1 de la cerradura recién añadida.
3. Conectar el cable de bus del terminal X2 de la nueva cerradura al terminal X1 de la siguiente cerradura.



- ⇒ Pasados unos segundos, a la nueva cerradura se le asigna la posición -16-.
Se muestra un aviso y un mensaje de error por la nueva asignación de la cerradura.

4. Pulsar la flecha **IZQUIERDA** o **DERECHA** mientras se muestre el mensaje de error con la posición -16-.

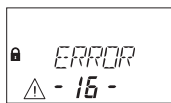

Configurar la función Freeze en OFF

1. Abrir la cerradura -1- y evitar que se cierre.
2. Entrar en el modo de programación.
3. Seleccionar el menú **VARIOS**.
4. Pulsar la tecla **ENTER**.
5. Seleccionar el submenú **FREEZE**

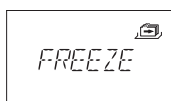

6. Pulsar la tecla **ENTER**.
7. Seleccionar **OFF** con la flecha **IZQUIERDA** o **DERECHA**.

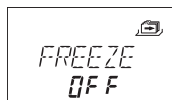

8. Pulsar la tecla **ENTER** para confirmar el parámetro.
9. Seleccionar «SI» en el diálogo «GRABAR?» con la tecla de flecha **IZQUIERDA** o **DERECHA**.
10. Pulsar la tecla **ENTER** para confirmar el parámetro.
11. Pulsar la tecla **DEL** varias veces para salir del modo de programación.

Asignar la nueva cerradura a la posición vacante

1. Esperar a que la nueva cerradura se coloque automáticamente en la posición -9- vacante.
2. Pulsar varias veces la flecha **IZQUIERDA** o **DERECHA**.

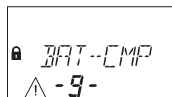

- ⇒ A la nueva cerradura se le asigna la posición vacante cuando se muestra un aviso de que el compartimiento de las pilas está abierto.

Configurar la función Freeze en ON

1. Abrir la cerradura -1- y evitar que se cierre.
2. Entrar en el modo de programación.
3. Seleccionar el menú **VARIOS**.
4. Pulsar la tecla **ENTER**.
5. Seleccionar el submenú **FREEZE**



6. Pulsar la tecla **ENTER**.
7. Seleccionar **ON** con la flecha **IZQUIERDA** o **DERECHA**.



8. Pulsar la tecla **ENTER** para confirmar el parámetro.
9. Seleccionar «SI» en el diálogo «GRABAR?» con la tecla de flecha **IZQUIERDA** o **DERECHA**.
10. Pulsar la tecla **ENTER** para confirmar el parámetro.
11. Pulsar la tecla **DEL** varias veces para salir del modo de programación.

Habilitar la nueva cerradura para que esté operativa

1. Introducir un Código de Batería para poder operar la cerradura.

19.3 Eliminar el mensaje de error de la posición de cerradura -16-

1. Abrir la cerradura -1- y evitar que se cierre.
2. Entrar en el modo de programación.
3. Seleccionar el menú **VARIOS**.
4. Pulsar la tecla **ENTER**.

5. Seleccionar el submenú **DEVICE**.

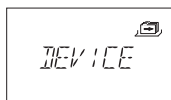

6. Pulsar la tecla **ENTER**.

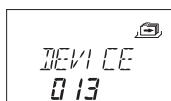

⇒ La función Device Manager muestra en pantalla el número de dispositivos conectados al sistema de cerraduras de caja fuerte.

7. Pulsar la flecha **Derecha** y seleccionar la cerradura -16-.



⇒ Se muestra «Lock -16».

8. Pulsar la tecla **ENTER**.

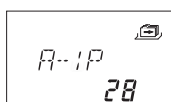

⇒ Se muestra el tipo y la versión de la cerradura de caja fuerte.

9. Pulsar la flecha **Derecha**.

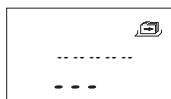

⇒ Se muestran guiones en lugar de los últimos 8 dígitos del número de serie. La cerradura no había sido aceptada en la lista de cerraduras.

10. Pulsar la flecha **Derecha**.

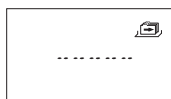

⇒ Se muestran guiones en lugar del número personalizado de 5 dígitos. La cerradura no estaba en la lista de cerraduras.

11. Pulsar la flecha **Derecha**.

⇒ Se muestra el mensaje con la prueba de bus del sistema.

12. Pulsar la flecha **Derecha**.

⇒ Se puede eliminar la cerradura -16-.

13. Seleccionar «SI» en el diálogo «SEGURO?» con la tecla de flecha **IZQUIERDA** o **DERECHA**.

14. Pulsar la tecla **ENTER** para confirmar el parámetro.

⇒ Se muestra el mensaje ACEPTAD. La cerradura -16- se ha eliminado de la lista de dispositivos.

20 Eliminación de residuos



No tirar las pilas usadas a la basura doméstica.
Las pilas deben eliminarse conforme a la normativa local o nacional.

El material de embalaje debe eliminarse o reciclarse conforme a la normativa local o nacional.

Al final de su vida útil, la unidad y sus componentes deben devolverse al fabricante o desecharse en un punto de recogida.

21 Piezas de recambio y accesorios

Piezas de recambio	Número de artículo
Unidad de entrada Axessor USB	AXESSOR-USBIU
Unidad de cerradura Axessor USB	AXESSOR-USBLOCK
Unidad de cerradura de resbalón Axessor USB sin certificado VdS	AXESSOR-USBLLOCK
Llave virtual WiBu de repuesto para llave virtual de administrador AS284-W	AS284-AW
Llave virtual WiBu de repuesto para llave virtual de operador AS284	AS284-OW
Kit de instalación Axessor	52 INST-S
Cable de datos USB	1364-8
Cable de conexión para cerradura/unidad de entrada/eBox 55 cm	52X+CAB55

Accesorio	Número de artículo
Fuente de alimentación Axessor 100-240 VCA / 6 VCC	52XVDC6
Software de programación AS284-USB	AS284-USBW