

**PHA 1000**  
**PHB 1000**  
**PHT 10**

Paniekbeslag  
voor 1- en  
2-vleugelige deuren

# Paniekbeslag voor 1- en 2-vleugelige deuren in vluchtwegen

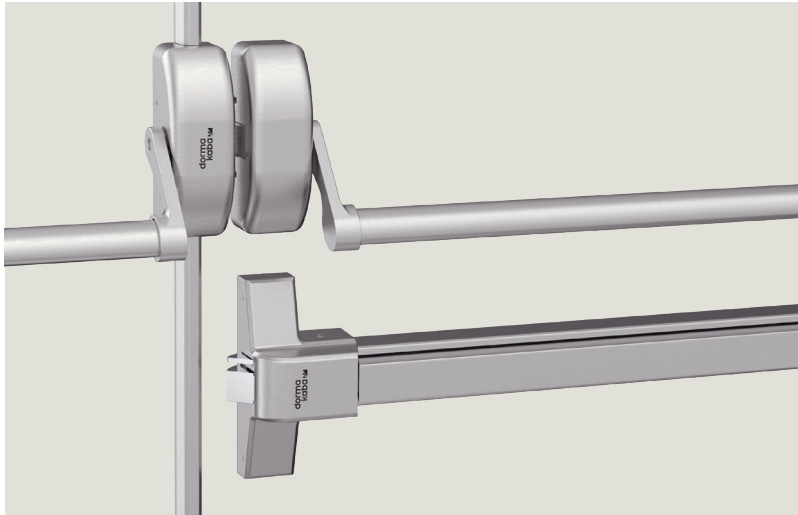

- **Gecertificeerd volgens EN 1125**
- **Als paniekbalk (duwstang) PHA 1000 of drukkalk PHB 1000**
- **Afgestemd buitenbeslag PHT 10 voor deurdiktes van 40 tot 50 mm**
- **Voor 1- en 2-vleugelige deuren**
- **RVS-design en zilverkleurige oppervlakvarianten**

Met de paniekbekslagserie PHA 1000 / PHB 1000 en het afgestemde buitenbeslag PHT 10 kunnen deuren in vluchtwegen snel en eenvoudig beveiligd worden. Alle beslagen zijn geschikt voor DIN-linkse en DIN-rechtse deuren. De montage vindt plaats op het deurblad.

## **F** Geschiktheidsattest

Het paniekbekslag is gekeurd voor gebruik op brand- en rookwerende deuren.

In Duitsland is ook een geschiktheidsattest voor de betreffende brand- en rookwerende deur vereist.

Gegevens en eigenschappen	Serie PHA 1000	Serie PHB 1000
Deurvleugelbreedtes	tot 1.300 mm	tot 1.300 mm
Deurvleugelhoogtes	tot 2.500 mm	tot 2.500 mm
Deurdikte	40 tot 50 mm	40 tot 50 mm
Max. deurgewicht	tot 250 kg	tot 250 kg
Certificering EN 1125	●	●
CE- Markering	●	●
● ja – neen		

## Serie PHA 1000 paniekbalk

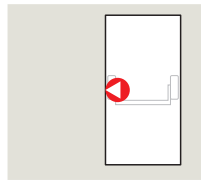
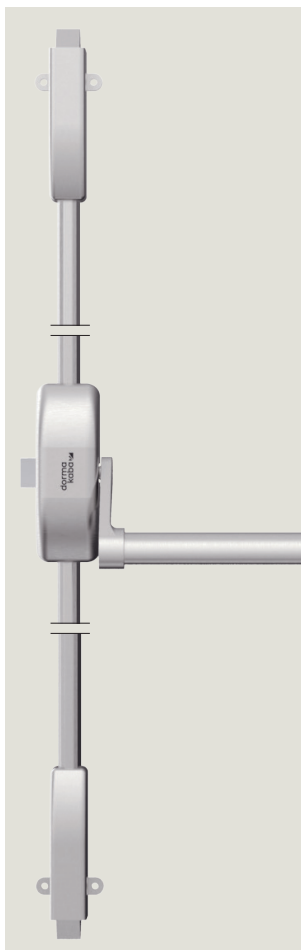

**PHA 1102**  
1-puntsvergrendeling voor  
1-vleugelige deurinstallatie

Pagina 4

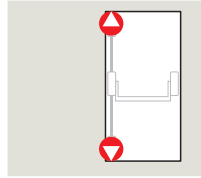

**PHA 1202**  
2-punts vergrendeling voor  
1-vleugelige deurinstallatie

Pagina 5

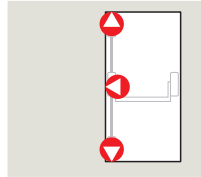

**PHA 1302**  
3-punts vergrendeling voor  
1-vleugelige deurinstallatie

Pagina 5

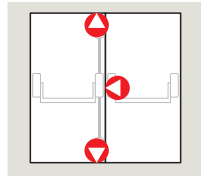

**Combinatie PHA 1102 en PHA 1202**  
2-punts vergrendeling voor 2-vleugelige  
deurinstallatie

Pagina 6

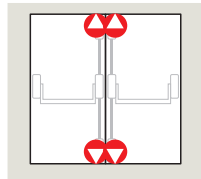

**Combinatie PHA 1202 en PHA 1202**  
4-punts vergrendeling voor 2-vleugelige  
deurinstallatie

Pagina 7

## Serie PHB 1000 drukk balk

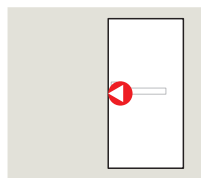
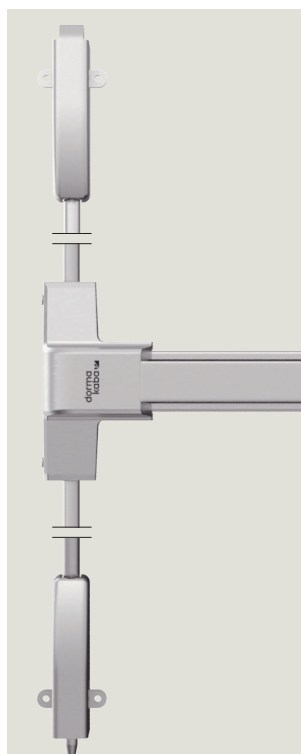

**PHB 1102**  
1-puntsvergrendeling voor  
1-vleugelige deurinstallatie

Pagina 8

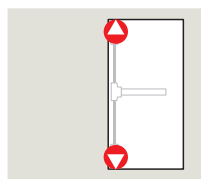

**PHB 1202**  
2-punts vergrendeling voor  
1-vleugelige deurinstallatie

Pagina 8

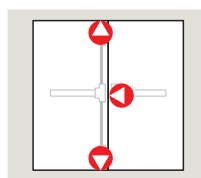

**Combinatie PHB 1102 en PHB 1202**  
2-punts vergrendeling voor  
2-vleugelige deurinstallatie

Pagina 9

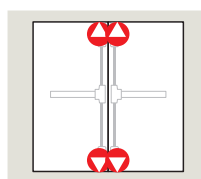

**Combinatie PHB 1202 en PHB 1202**  
4-punts vergrendeling voor  
2-vleugelige deurinstallatie

Pagina 10

## PHT 10 buitendeurbeslag

Pagina 11

## Serie PHA 1000 paniekbalk

### Serie PHB 1000 drukkalk

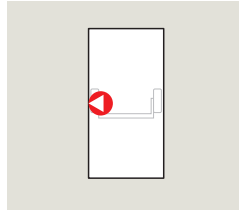

## PHA 1102

- Oplossing voor 1-vleugelige deuren in vluchtwegen
- Gecertificeerd volgens EN 1125
- Max. deurvleugelgewicht 250 kg
- Voor deurbladen tot 1.300 mm breed\*

\* De breedte van het paniekbekslag is max. 960 mm.

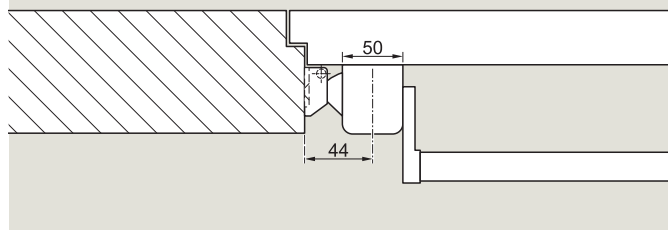
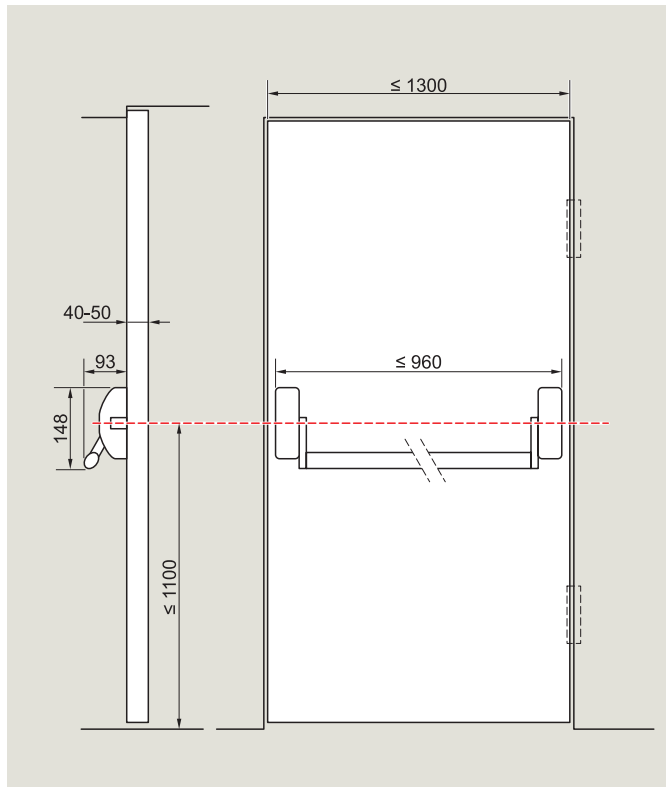

**Bestelnr.**

### PHA 1102

Paniekbalk met 1-puntsvergrendeling,  
geschikt voor DIN-L / DIN-R

Zilverkleurig

RVS-design

3501411021001

3501411021004

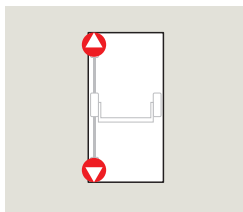

### PHA 1202

- Oplossing voor 1-vleugelige deuren in vluchtwegen
- Gecertificeerd volgens EN 1125
- Max. deurvleugelgewicht 250 kg
- Voor deurbladen tot 1.300 mm breed\*

\* De breedte van het paniekbescslag is max. 960 mm.

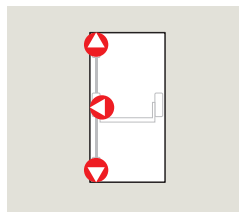

### PHA 1302

- Oplossing voor 1-vleugelige deuren in vluchtwegen
- Gecertificeerd volgens EN 1125
- Max. deurvleugelgewicht 250 kg
- Voor deurbladen tot 1.300 mm breed\*

\* De breedte van het paniekbescslag is max. 960 mm.

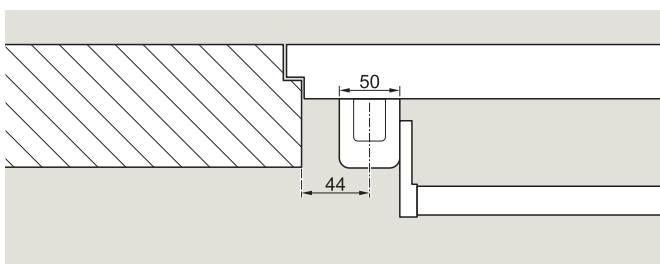
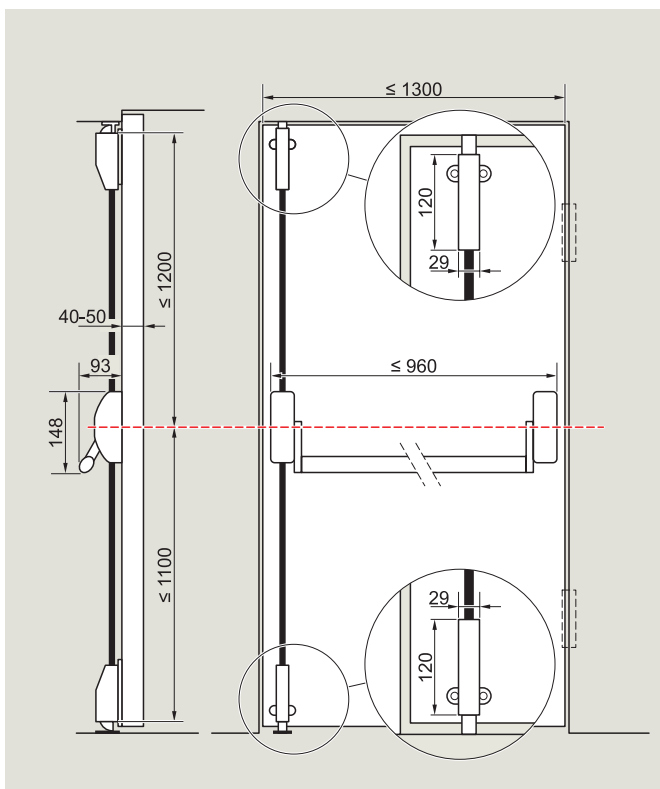

**Bestelnr.**

**PHA 1202**

Paniekbalk met vergrendelstangen en veiligheidsschoten met 2-puntsvergrendeling, geschikt voor DIN-L / DIN-R  
Zilverkleurig  
RVS-design

3501412021001  
3501412021004

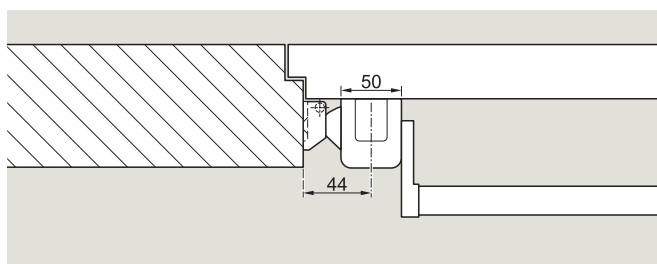
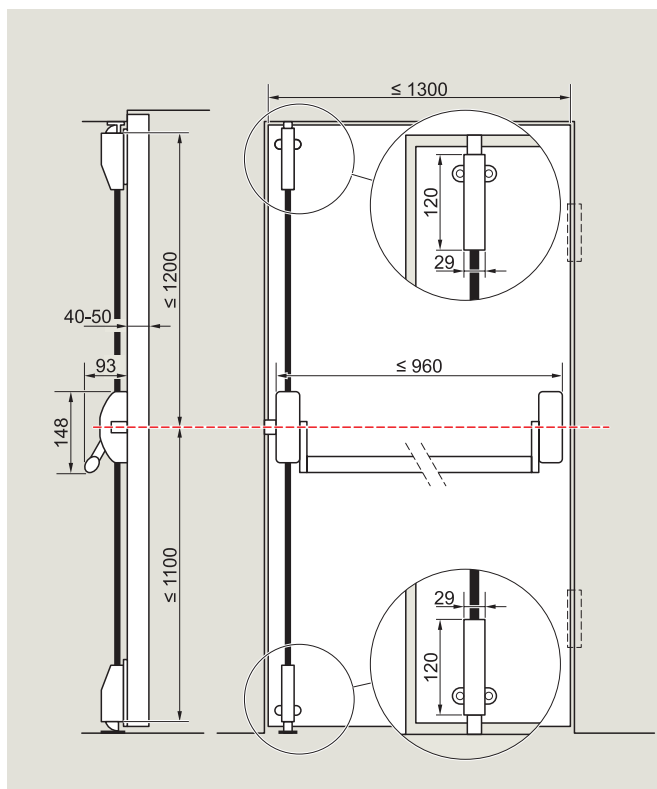

**Bestelnr.**

**PHA 1302**

Paniekbalk met vergrendelstangen en veiligheidsschoten met 3-puntsvergrendeling, geschikt voor DIN-L / DIN-R  
Zilverkleurig  
RVS-design

3501413021001  
3501413021004

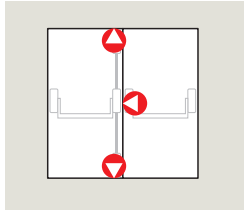

## Combinatie PHA 1102 en PHA 1202

- Oplossing voor 2-vleugelige deuren in vluchtwegen
- Gecertificeerd volgens EN 1125
- Max. deurvleugelgewicht 250 kg
- Voor deurbladen tot 2.300 mm hoog en tot 1.300 mm breed

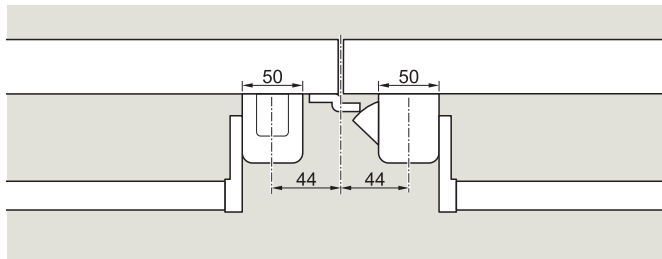
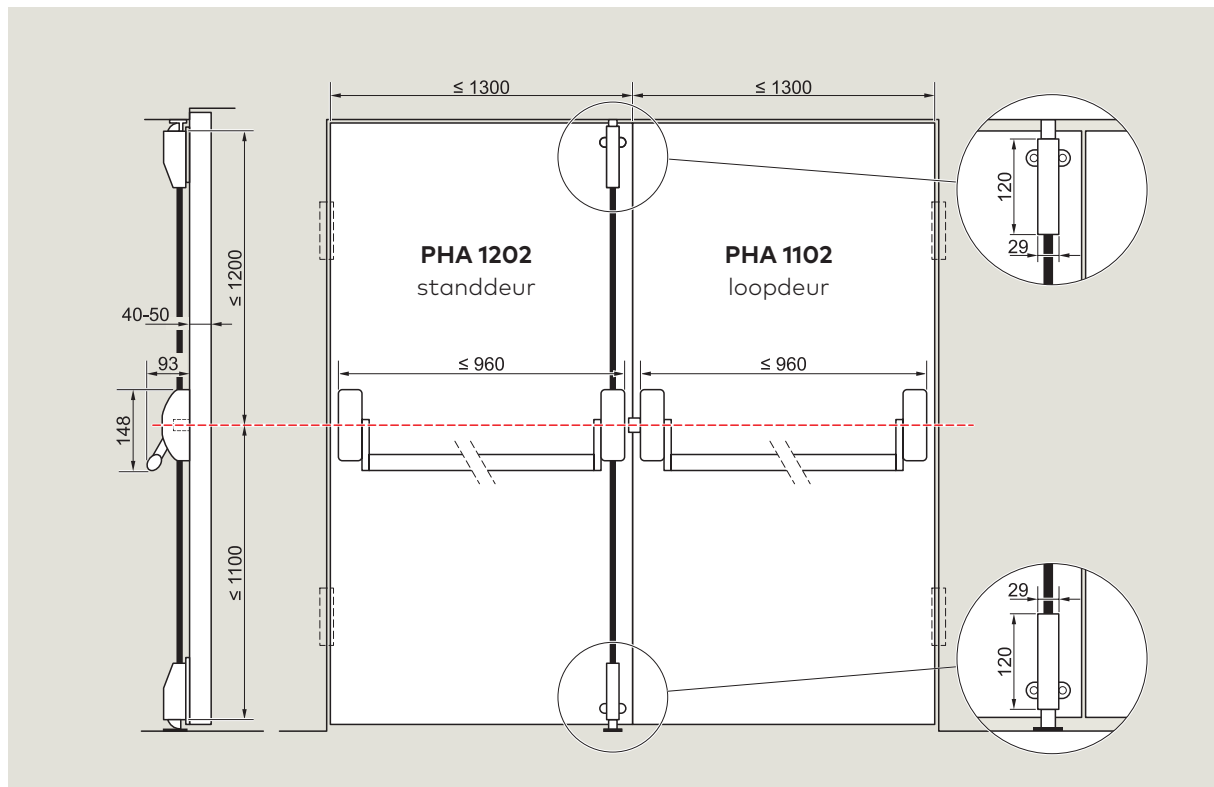

### Bestelnr.

#### PHA 1102 op de loopdeur

Paniekbalk met 1-puntsvergrendeling

Zilverkleurig

3501411021001

RVS-design

3501411021004

#### PHA 1202 op de standdeur

Paniekbalk met vergrendelstangen en

veiligheidsschoten met 2-puntsvergrendeling

Zilverkleurig

3501412021001

RVS-design

3501412021004

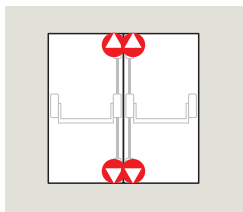

## Combinatie PHA 1202 en PHA 1202

- Oplossing voor 2-vleugelige deuren in vluchtwegen
- Gecertificeerd volgens EN 1125
- Max. deurvleugelgewicht 250 kg
- Voor deurbladen tot 2.300 mm hoog en tot 1.300 mm breed

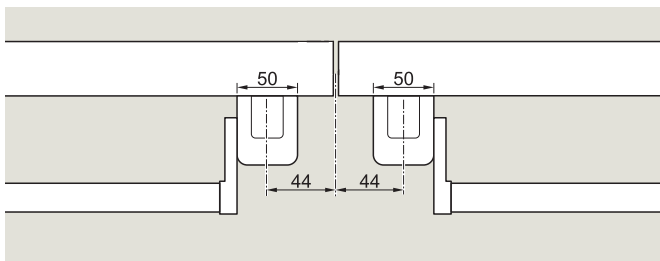
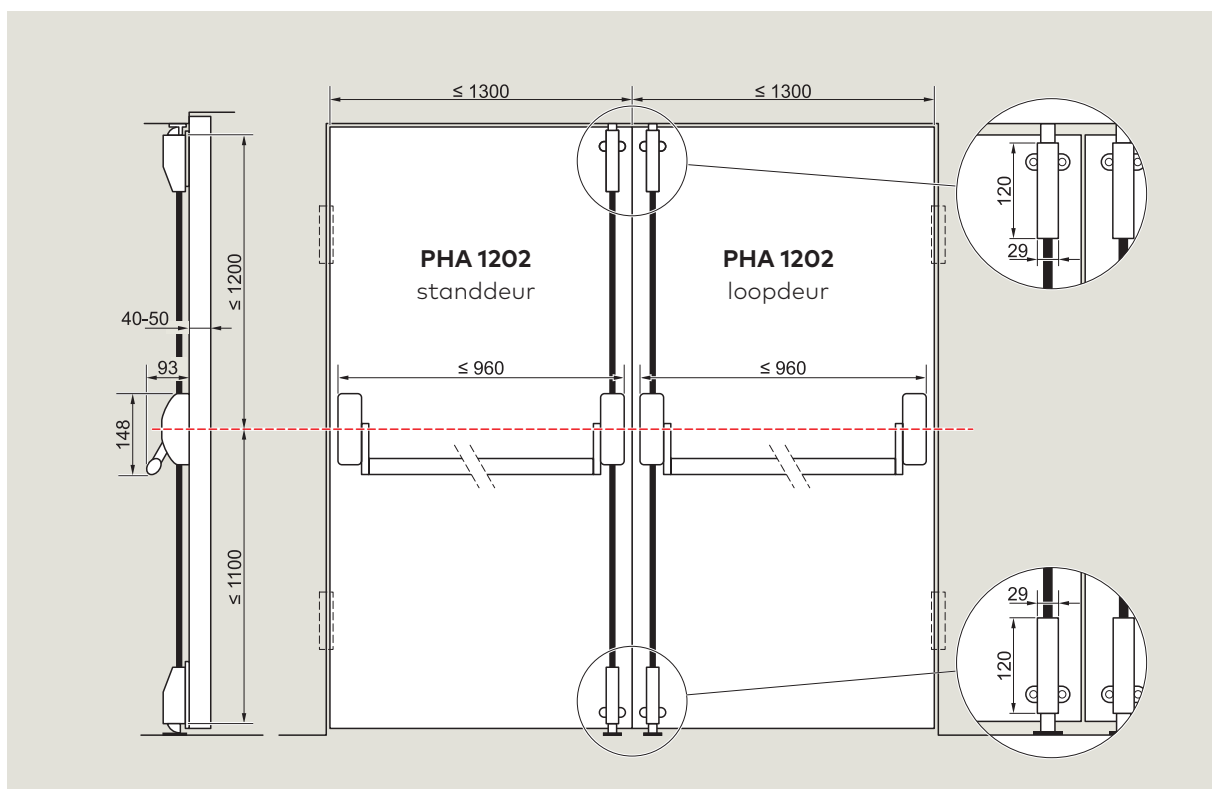

### Bestelnr.

**PHA 1202** op de loop- en standdeur  
Paniekbalk met vergrendelstangen en  
veiligheidsschoten met 2-puntsvergrendeling  
Zilverkleurig  
RVS-design

3501412021001  
3501412021004

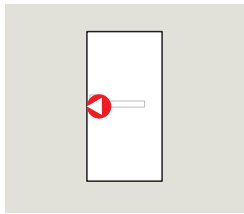

### PHB 1102

- Oplossing voor 1-vleugelige deuren in vluchtwegen
- Gecertificeerd volgens EN 1125
- Max. deurvleugelgewicht 250 kg
- Voor deurbladen tot 1.300 mm breed\*

\* De breedte van het paniekbeslag is max. 1.045 mm.

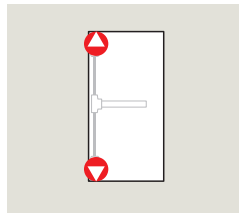

### PHB 1202

- Oplossing voor 1-vleugelige deuren in vluchtwegen
- Gecertificeerd volgens EN 1125
- Max. deurvleugelgewicht 250 kg
- Voor deurbladen tot 1.300 mm breed\*

\* De breedte van het paniekbeslag is max. 1.045 mm.

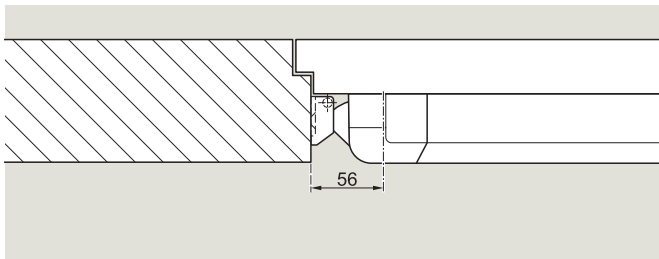
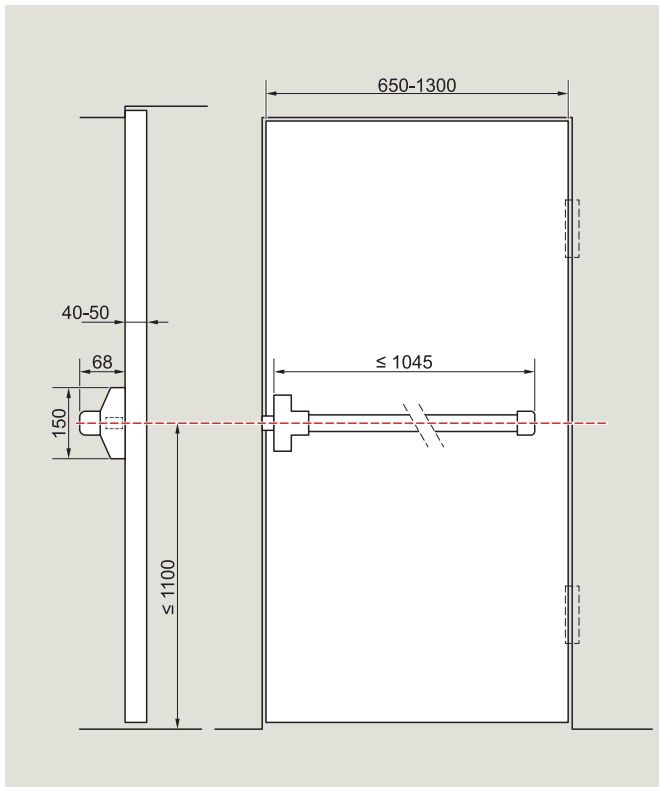

**Bestelnr.**

**PHB 1102**

Druk balk met 1-puntsvergrendeling,  
geschikt voor DIN-L / DIN-R  
Zilverkleurig  
RVS-design

3501411022001  
3501411022004

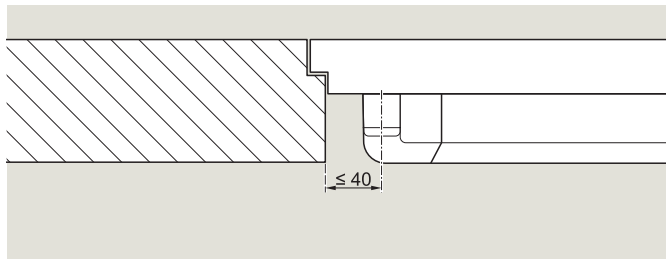
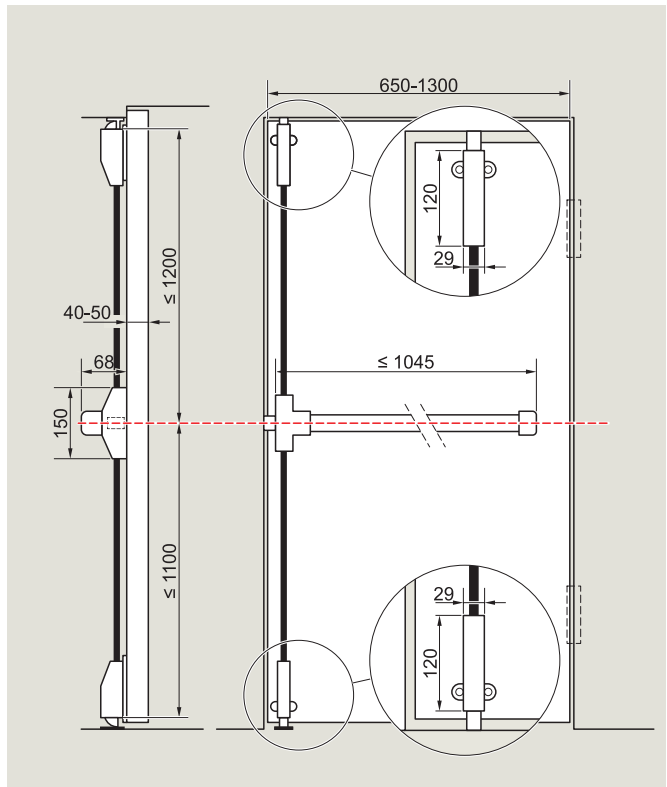

**Bestelnr.**

**PHB 1202**

Druk balk met 1-puntsvergrendeling,  
geschikt voor DIN-L / DIN-R  
Zilverkleurig  
RVS-design

3501412022001  
3501412022004



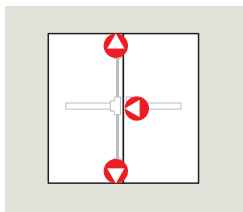

## Combinatie PHB 1102 en PHB 1202

- Oplossing voor 2-vleugelige deuren in vluchtwegen
- Gecertificeerd volgens EN 1125
- Max. deurvleugelgewicht 250 kg
- Voor deurbladen tot 2.133 mm hoog en tot 1.300 mm breed

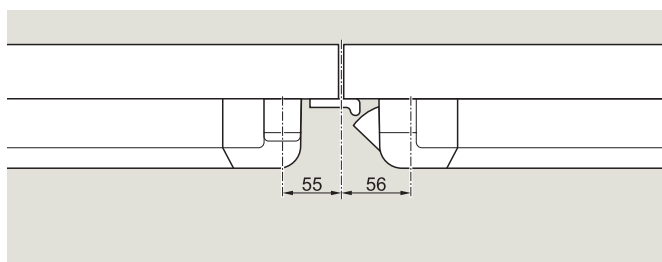
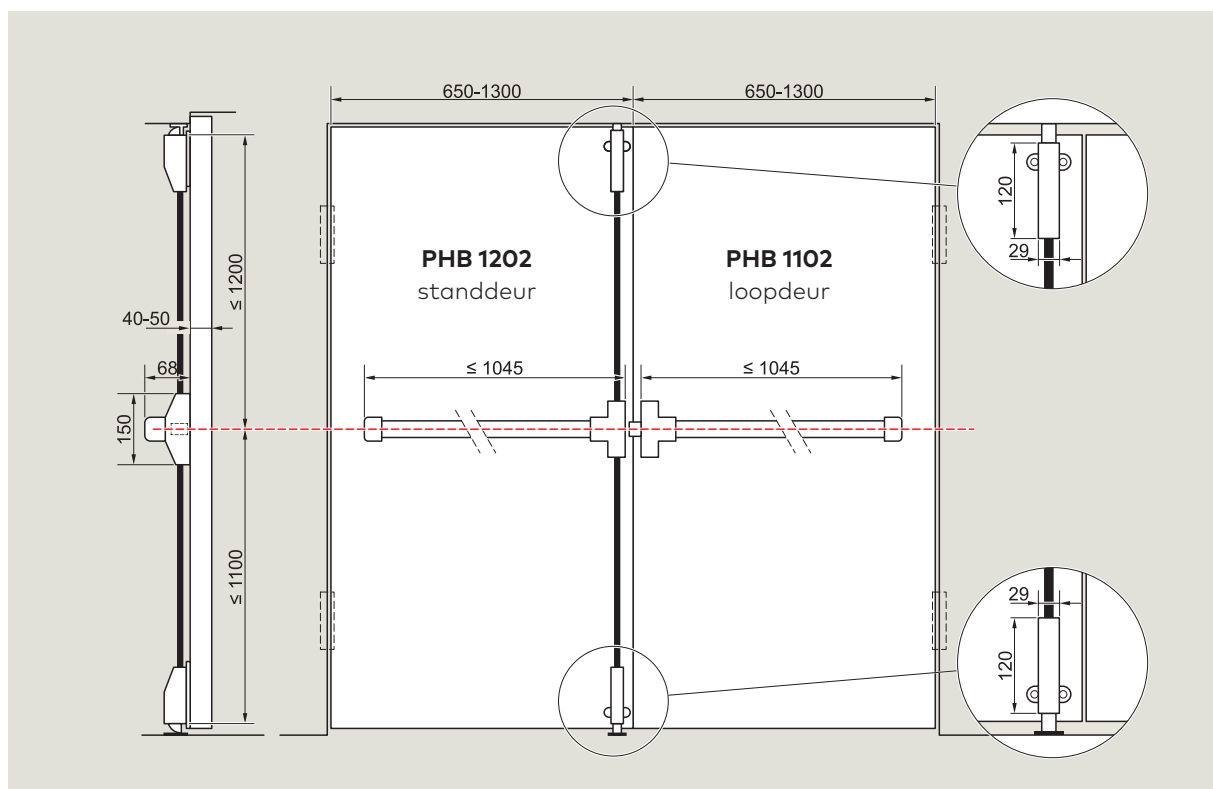

### Bestelnr.

#### PHB 1102 op de loopdeur

Drukbal met 1-puntsvergrendeling

Zilverkleurig

3501411022001

RVS-design

3501411022004

#### PHB 1202 op de standdeur

Drukbal met vergrendelstangen en

veiligheidsschoten met 2-puntsvergrendeling

Zilverkleurig

3501412022001

RVS-design

3501412022004

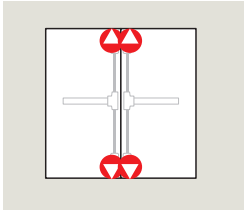

## Combinatie PHB 1202 en PHB 1202

- Oplossing voor 2-vleugelige deuren in vluchtwegen
- Gecertificeerd volgens EN 1125
- Max. deurvleugelgewicht 250 kg
- Voor deurbladen tot 2.133 mm hoog en tot 1.300 mm breed

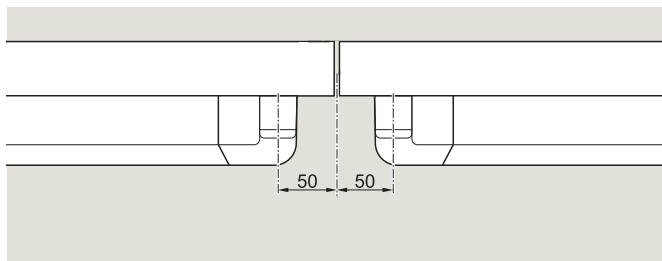
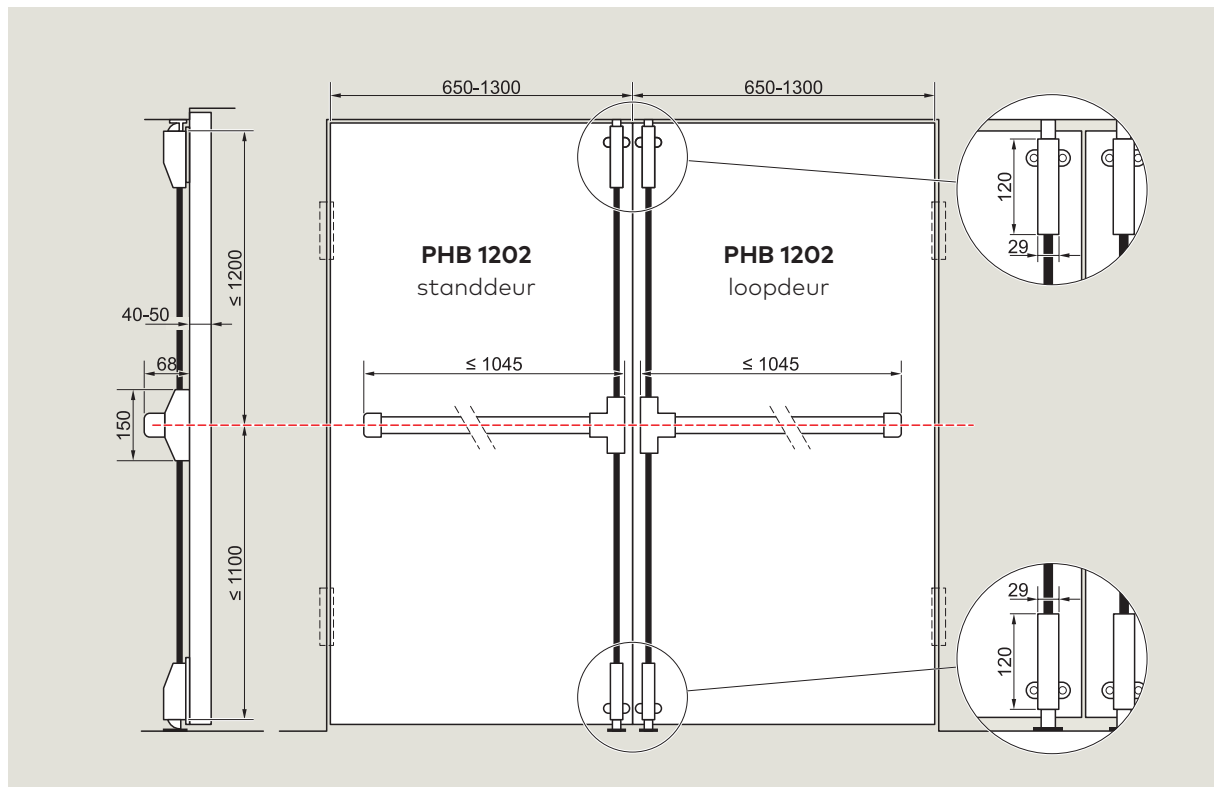

### Bestelnr.

**PHB 1202** op de loop- en standdeur  
Drukbal met vergrendelstangen en  
veiligheidsschoten met 2-puntsvergrendeling  
Zilverkleurig  
RVS-design

3501412022001  
3501412022004

## PHT 10 buitendeurbeslag

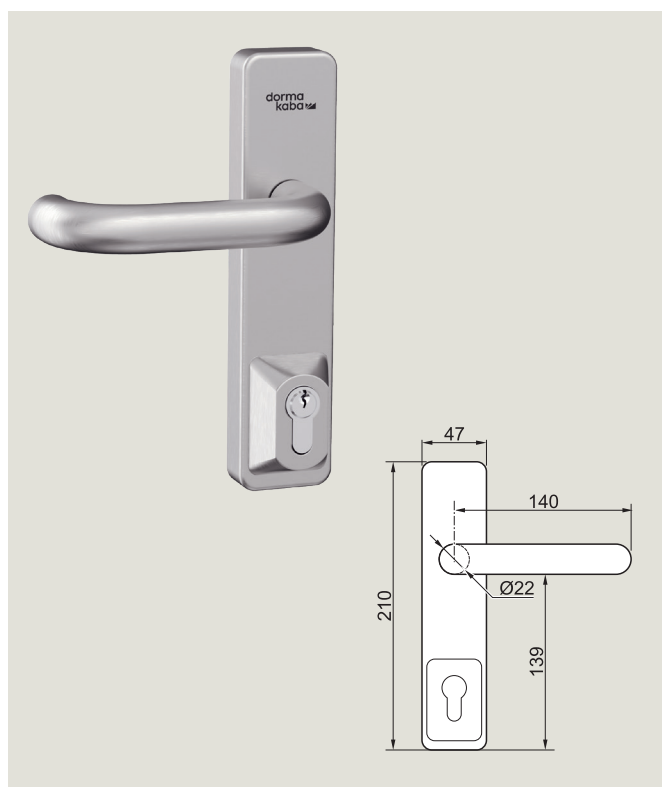

### PHT 10 buitendeurbeslag

Veiligheidsbeslag uit RVS, geschikt voor DIN-L / DIN-R, voorbereid voor profielcilinder, deurdiktes van 40-50 mm.

#### Bestelnr.

#### PHT 10

Zilverkleurig

3501449011001

RVS-design

3501449011004



**Deurtechniek**



**Elektronische  
toegang & data**



**Mechanische  
sleutelsystemen**



**Hotelsystemen**



**Ingangs-  
systemen**



**Kluisloten**



**Service**

**dormakaba Belgium N.V.**  
Monnikenwerve 17-19  
BE-8000 Brugge  
T. +32 50 45 15 70  
info.be@dormakaba.com  
www.dormakaba.be

**dormakaba Nederland B.V.**  
Dalwagen 45  
NL-6669 CB Dodewaard  
T. +31 88 352 33 33  
info.nl@dormakaba.com  
www.dormakaba.nl