



Serratura di sicurezza elettronica

Axessor IP

Manuale tecnico

V28 - 08/2019

IT

dormakaba 

dormakaba Schweiz AG
Mühlebühlstrasse 23
8620 Wetzikon
Svizzera
T: +41 44 931 61 11

www.dormakaba.com

Copyright © dormakaba 2019
Tutti i diritti riservati.

Senza previa autorizzazione scritta di dormakaba Schweiz AG, la presente documentazione non può essere in alcun modo riprodotta o riutilizzata.

Tutti i nomi e loghi di prodotti e servizi di terzi sono proprietà dei rispettivi aventi diritto.

Note relative alle diverse versioni

Versione documento	Data	Motivo
02	2019-08	Aggiunta di funzionalità nuove
01	2018-03	Aggiunta di funzionalità nuove
00	2017-10	Redazione di documenti nuovi

Versione firmware	Data	Motivo
V28	2019-08	<p>Ottimizzazioni e funzionalità nuove:</p> <ul style="list-style-type: none"> • Impostazione dei sistemi di serrature di sicurezza Axessor CONNECT fino a 10 serrature, 2 unità di ingresso e 1 eBox • Funzionalità estesa delle serrature di sicurezza: il Device Manager (Manager Dispositivo) è in grado di gestire i sistemi di serrature di sicurezza • Utilizzo del sistema di serrature di sicurezza mediante l'unità di ingresso o tramite AS284-USBW/NETW • Serrature a scrocco motorizzate • Funzione DST globale • Testi GUI aggiunti e rivisti per AS280-INSW e AS284-USBW/NETW e audit • Revisione e aggiunta di diverse problematiche concernenti l'AS284-USBW/NETW
V27	2018-03	<p>Ottimizzazioni e funzionalità nuove:</p> <ul style="list-style-type: none"> • Pressione continua dei tasti freccia per aumentare o abbassare in automatico il valore di regolazione • Modifica o creazione di codici senza ricorrere a workaround • Impostazione dell'ora AM/PM senza ricorrere a workaround • Testi GUI rivisti per AS280-INSW e AS284-USBW/NETW e audit • Revisione di diverse problematiche concernenti l'AS284-USBW/NETW
V26	2017-10	<p>Ottimizzazioni e funzionalità nuove:</p> <ul style="list-style-type: none"> • Chiusura parziale in modalità banca [Bank Mode] con la modalità Dual Mode attivata • Valore massimo dei periodi di time lock regolabile durante l'attivazione della chiusura immediata • Selezione della lingua locale nel menu informativo • Comportamento Line off stabilizzato

Versione firmware	Data	Motivo
		<ul style="list-style-type: none"> • Nessun carattere speciale nella funzione audit • Compatibilità con il sistema operativo del software di programmazione AS284-W • Software di programmazione AS284-W con funzionalità estese
V24	2017-06	<p>Nuova funzionalità:</p> <ul style="list-style-type: none"> • I Codici Master possono cancellare la chiusura immediata
V23	2017-02	<p>Nuove funzionalità:</p> <ul style="list-style-type: none"> • Funzione speciale: Codice utente 41 configurato come Audit e Codice batteria • Funzione speciale: Codici utente 45 e 46 usati per l'attivazione del segnale di impulso in uscita • Funzione speciale: Codice utente 47 configurato come Ora, Audit e Codice batteria • Funzione speciale: Codice utente 48 usato per la disattivazione della serratura e Codice utente 49 usato per l'attivazione della serratura • Chiusura immediata a cassaforte chiusa • Impostazione del segnale sonoro tramite l'unità di ingresso • Selezione giorni per funzioni a tempo • Allarme porta aperta configurabile a parte • Timeout Dual Mode configurabile

Indice

	Glossario	9
1	A proposito del presente documento	11
1.1	Scopo e obiettivo	11
1.2	A chi è destinato il manuale	11
1.3	Conformità a standard e norme sulla sicurezza	11
2	Informazioni sulla sicurezza	12
2.1	Uso previsto	12
2.2	Categoria di pericolo	12
3	Norme, standard e disposizioni	13
4	Certificati	14
5	Panoramica d'insieme	15
6	Descrizione del sistema	18
6.1	Serrature di sicurezza elettroniche Axessor IP	18
6.2	Varianti	18
6.2.1	Variante indipendente con serratura singola	18
6.2.2	Variante indipendente con serrature multiple	19
6.2.3	Variante di rete con serratura singola e un'eBox opzionale.	20
6.2.4	Variante di rete con serrature multiple ed un'eBox opzionale.	21
7	Applicazioni software	23
8	Campo di applicazione	24
9	Dati tecnici	25
9.1	Hardware e componentistica	25
9.2	Interfaccia	25
9.3	Componenti meccanici	26
9.4	Condizioni	26
10	Impostazioni di fabbrica	28
11	Funzionalità	33
11.1	Elementi del display dell'unità di ingresso	33
11.2	Menu informativo	33
11.3	Chiusura immediata	33
11.4	Funzioni a tempo	34
11.5	Funzioni a tempo con chiusura parziale disattivata	35
11.6	Funzioni a tempo con chiusura parziale attivata	35
11.7	Segnali beep	36
11.8	Messaggi di stato	37
11.8.1	Modalità banca e One Time Mode	37
11.9	Codici di accesso	41
11.9.1	Gerarchia delle combinazioni e formati codici	41
11.9.2	Tipi di codice	42
11.9.3	Codici Master	43
11.9.4	Codici manager	44
11.9.5	Codici utenti con funzioni speciali	45
11.9.6	Codice corriere	46

11.9.7	Codice anticoercizione	47
11.9.8	Funzione Shelve (di inizializzazione)	47
12	Diritti d'accesso	49
13	Disimballare e verificare la merce consegnata	58
13.1	Controlli da eseguire prima dell'installazione	58
14	Installazione	59
14.1	Schema dei fori	59
14.2	Installare l'unità di ingresso	61
14.3	Installare la serratura	67
14.4	Collegamenti esterni alla serratura	69
14.5	Installare l'eBox	71
14.6	Collegamenti esterni all'eBox	72
14.7	Diagramma dei cablaggi eBox	73
14.8	Cablare	74
14.8.1	Cold plugging	74
14.8.2	Hot plugging	76
14.8.3	Opzioni di cablaggio	77
14.9	Controllo del cablaggio della serratura	78
14.10	Controllo del cablaggio dell'eBox	78
15	Configurazione	79
15.1	Modalità di programmazione	79
15.1.1	Panoramica menu della serratura principale	79
15.1.2	Accedere alla modalità di programmazione	80
15.1.3	Navigare all'interno del programma di navigazione	81
15.1.4	Modificare e salvare le impostazioni	81
15.1.5	Uscire dalla modalità di programmazione	82
15.1.6	Menu ORA	82
15.1.7	Menu PROGRAM	83
15.1.8	Menu RITAR	91
15.1.9	Menu CODICE	95
15.1.10	Menu VARIE	99
16	Funzionamento	111
16.1	Ingresso codice	111
16.2	Procedura di apertura della serratura	111
16.3	Procedura di chiusura della serratura	113
17	Risoluzione dei problemi	114
17.1	Messaggi di stato su LCD	114
17.2	Identificazione con il numero di serie più basso	116
18	Assistenza	117
18.1	Pulire	117
18.2	Sostituire le batterie	117
19	Manutenzione	119
19.1	Sostituire una serratura difettosa	119
19.1.1	Rimuovere la serratura difettosa da un sistema di serrature di sicurezza	119
19.2	Aggiungere una nuova serratura al sistema di serrature di sicurezza	120
19.2.1	Aggiungere una nuova serratura con Freeze OFF (Blocco OFF)	120
19.2.2	Aggiungere una nuova serratura con Freeze ON (blocco ON)	121
19.3	Eliminare il messaggio di errore della posizione della serratura -16-	122

20	Smaltimento	124
21	Ricambi e accessori	125

Glossario

Termini	Significato
A-CIT 28	Axessor CIT, versione 28
A-IP 28	Axessor IP, versione 28
A-IP N 28	Axessor IP NOT versione 28
AS280-INSW	Chiave Wibu e software di installazione AS280
AS284-NETW	Chiave Wibu (software di programmazione) e Network Solutions AS284
AS284-USBW	Chiave Wibu (software di programmazione) e USB AS284
ATM	Sportello automatico
A-USB	Axessor USB, versione 28
SCMP-BT	Comparto batterie
BLT OPN	Tempo di apertura chiavistello
NEG CDE	Rifiuto accesso
FIN CNF	Finestra di conferma
Beep FIN CNF	Beep finestra di conferma
CONFERM	Conferma
D-ALARM	Allarme porta
Tasto DEL	Tasto usato per eliminare l'introduzione o per chiudere la serratura
Tasto DEL	Tasto usato per eliminare l'introduzione o per chiudere la serratura
DISPOSITIVO	Device Manager (Manager Dispositivo) utilizzato per gestire i sistemi di serrature di sicurezza.
DM	Dual Mode
DST	Ora legale
Tasto ENTER	Tasto usato per inserire codici o per confermare parametri
RGPD	Regolamento generale sulla protezione dei dati
IMM-TL	Chiusura immediata
Tasto INFO/ESC	Tasto usato per attivare il display informativo, per uscire da una schermata o per passare al livello successivo
LAN	Rete locale
LINGUA	Lingua
LCD	Schermo a cristalli liquidi
LED	Diodo a emissione di luce
Tasti freccia a SINISTRA e freccia a DESTRA	Tasti usati per selezionare e regolare le impostazioni
VARIE	Impostazioni aggiuntive
MOT FLT	Errore di movimento
BR	Ritardo di non ritorno
NRTD HM	Ritardo di non ritorno in ore/minuti
ONE SC4 bank	Codici One Shot per modalità banca

Termini	Significato
PRG-MOD	Modalità di programmazione
BLC-REM	Disattivazione (blocco) da remoto
SM	Single mode
TL-INT	Interruzione time lock
TR-FCN 1... 3	Funzione a tempo 1... 3
TST END	Fine test Il test di cablatura è terminato.
0... 9	Tasti numerici 0... 9

1 A proposito del presente documento

1.1 Scopo e obiettivo

Le presenti Istruzioni tecniche descrivono le serrature di sicurezza elettroniche Axessor IP e le relative capacità di rete.

Offrono informazioni su:

- Il sistema e i componenti
- Dati tecnici
- Funzionalità
- Installazione
- Configurazione
- Funzionamento
- Risoluzione dei problemi
- Manutenzione
- Manutenzione
- Ricambi e accessori.

1.2 A chi è destinato il manuale

Il presente documento si rivolge esclusivamente ad esperti (tecnici) formati e autorizzati dal produttore.

1.3 Conformità a standard e norme sulla sicurezza

Per ragioni di sicurezza e garanzia, tutte le azioni descritte nel presente documento devono essere intraprese solo da personale esperto (tecnici). Il personale esperto deve attenersi ai rispettivi regolamenti in materia di sicurezza sul lavoro e prevenzione degli incidenti.

2 Informazioni sulla sicurezza

2.1 Uso previsto

La serratura di sicurezza elettronica serve a chiudere e ad aprire il punto di bloccaggio meccanico di una cassaforte, un caveau, un armadio corazzato o un cash point che, di norma, viene azionato manualmente tramite un catenaccio.

Non modificare la serratura di sicurezza elettronica poiché, così facendo, si comprometterà la sicurezza globale dell'unità.

La serratura di sicurezza elettronica è stata progettata esclusivamente per applicazioni al chiuso. Deve essere applicata ad aree protette dal punto di vista ambientale.

2.2 Categoria di pericolo



AVVISO

Note importanti per un impiego corretto del prodotto.

L'inosservanza di tali note può provocare errori di funzionamento. Il prodotto o qualcosa nelle sue vicinanze possono essere danneggiati.

3 Norme, standard e disposizioni

Europa

Nome	Titolo
EMC	Direttiva 2014/30/UE Compatibilità elettromagnetica
EN 1300:2013	Classificazione delle serrature di alta sicurezza in base alla loro resistenza ad una apertura non autorizzata
RoHS 2	Direttiva 2011/65/UE Restrizione dell'uso di sostanze pericolose
GDPR	Regolamento UE 2016/679 Regolamento generale sulla protezione dei dati

America

Nome	Descrizione
UL Subject 2058 Investigazione in materia di serrature elettroniche di alta sicurezza	Serrature elettroniche di alta sicurezza, tipo 1 – modello Axessor IP e IP NOT, composto da un tastierino N/P 3310300316 e da un gruppo di chiusura N/P 3582706300

4 Certificati

Europa

Nome	Descrizione
ECB-S	Serratura elettronica di alta sicurezza, livello B
CNPP A2P	Serratura elettronica di alta sicurezza, livello B

5 Panoramica d'insieme

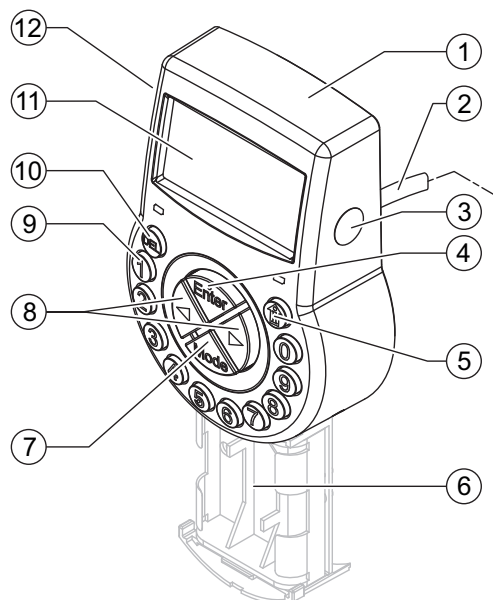
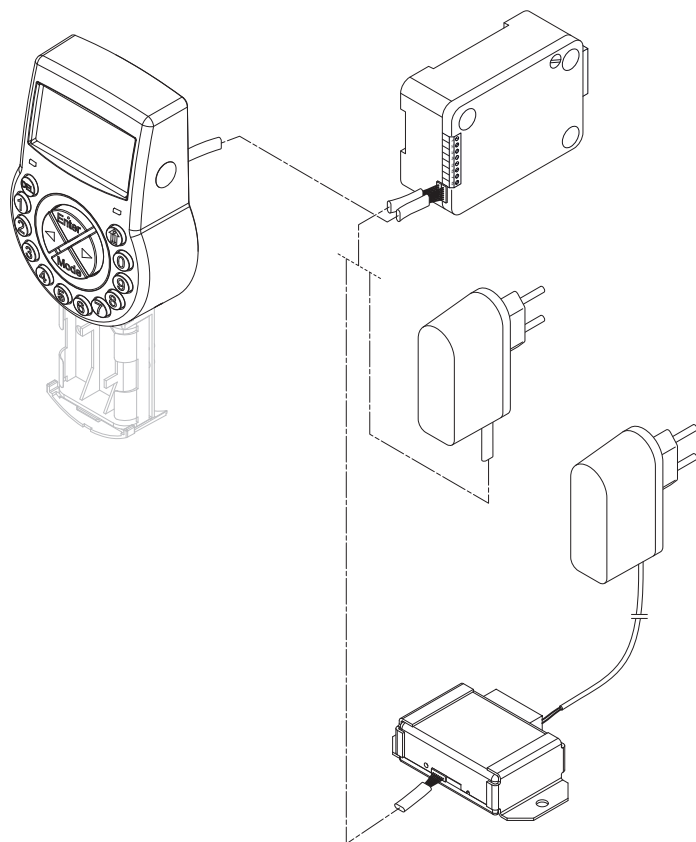

Unità di ingresso

- | | | | |
|---|---|----|--------------------------------------|
| 1 | Alloggiamento | 7 | Tasto MODE |
| 2 | Cavo di connessione per unità serratura | 8 | Tasti freccia SINISTRA/DESTRA |
| 3 | Interfaccia (USB) per connessione PC | 9 | Tasti NUMERICI 0...9 |
| 4 | Tasto ENTER | 10 | Tasto DEL |

- | | | | |
|---|-----------------------|----|---------------------|
| 5 | Tasto INFO/ESC | 11 | LCD |
| 6 | Comparto batterie | 12 | Avvisatore acustico |

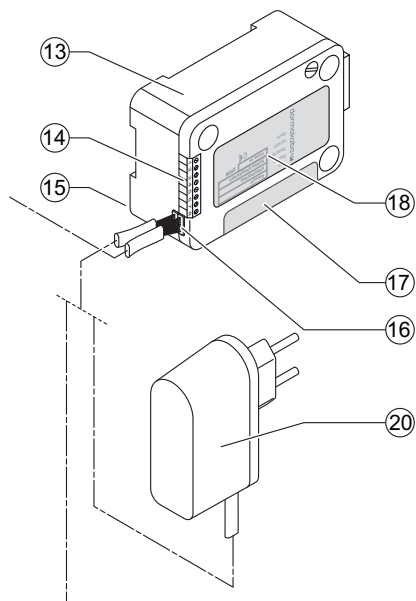

Serratura e alimentazione esterna opzionale

- | | | | |
|----|-------------------------|----|--|
| 13 | Alloggiamento serratura | 17 | Sigillo di garanzia |
| 14 | Ingressi/uscite | 18 | Etichetta modello |
| 15 | Attacco per cavo | 19 | |
| 16 | Prese X1 e X2 | 20 | Alimentazione esterna (opzionale),
6 VDC, 2 A |

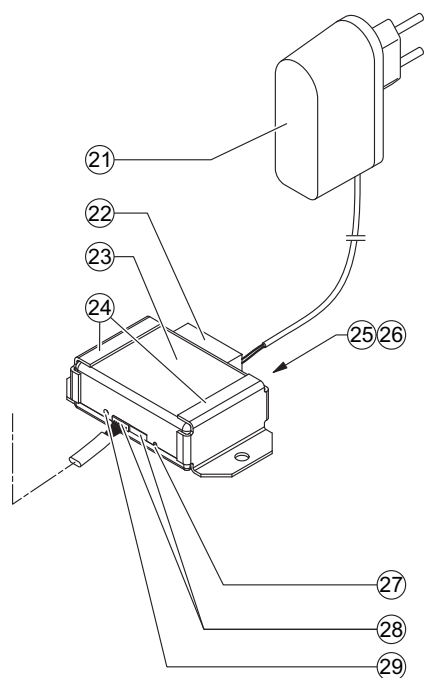

eBox opzionale e alimentazione

- | | | | |
|----|--------------------------------------|----|-------------|
| 21 | Alimentazione elettrica, 12 VDC, 1 A | 26 | Presca RJ45 |
|----|--------------------------------------|----|-------------|

22	Connettore	27	Apertura di reset
23	eBox	28	Presa di collegamento
24	Supporti di fissaggio	29	LED di stato eBox
25	LED di stato rete		

6 Descrizione del sistema

6.1 Serrature di sicurezza elettroniche Axessor IP

Le serrature Axessor IP con capacità di rete sono serrature motorizzate a catenaccio e a scrocco con dimensioni standard e terminali integrati.

Le serrature di sicurezza possono essere collegate a una centrale d'allarme. Le serrature sono conformi a tutti gli standard di sicurezza applicabili.

Le serrature di sicurezza elettroniche offrono le seguenti funzioni:

- Applicazioni di serrature di sicurezza singole e multiple
- Gerarchia delle combinazioni con gestione gruppi utenti
- Codice corriere
- Dual Mode
- Codice anticoercizione
- Ritardo
- Funzione time lock
- Attivazione e disattivazione da remoto
- Rifiuto accesso per utente

Le serrature di sicurezza sono configurabili in 2 modi:

- tramite l'unità di ingresso
- tramite il software di programmazione AS284-USBW installato su un computer collegato all'unità di ingresso tramite cavo USB

Requisiti:

Quando si lavora con il software di programmazione AS284-USBW o AS284-NETW, attenersi ai requisiti minimi sia per il computer sia per il monitor.

- Sistema operativo del computer: Windows 7 o versioni superiori
- Risoluzione minima del monitor: 1280x1024 pixel

6.2 Varianti

6.2.1 Variante indipendente con serratura singola

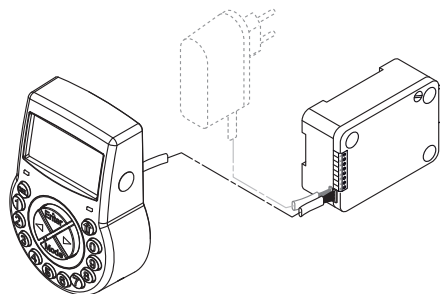

La variante indipendente è alimentata a batteria e consiste in:

- Unità di ingresso
- Serratura
- Cavo di connessione

La serratura presenta:

- 2 ingressi
- 2 uscite

In alternativa è possibile collegare una fonte di alimentazione esterna (6V DC/500mA) alle prese X1 o X2.

Requisiti:

- Usare solo l'alimentazione Axessor originale, 6 VDC, 2 A.
- Usare solo batterie al litio AA o alcaline AA non ricaricabili.
- Le batterie devono rimanere sempre nel comparto batterie, anche con l'alimentazione esterna collegata, poiché in caso di interruzione di corrente assicurano una fonte di energia.

6.2.2 Variante indipendente con serrature multiple



AVVISO

Esaurimento e surriscaldamento della batteria

L'utilizzo di un sistema di serrature con 2 unità di ingresso alimentate a batterie causa l'esaurimento della batteria dovuto all'equalizzazione del potenziale.

L'esaurimento della batteria è più rapido rispetto alle normali condizioni e richiede una sostituzione anticipata delle batterie.

Le batterie possono surriscaldarsi a causa dell'equalizzazione del potenziale.

- Inserire le batterie solo nel comparto batterie di 1 unità di ingresso di un sistema di serrature di sicurezza.
- Usare alimentatori esterni per un sistema di serrature per supportare le batterie dell'unica unità di ingresso equipaggiata con energia supplementare.



Non più di 10 serrature da collegare in un sistema di serrature di sicurezza.

Movimento di non più di 4 catenacci alla volta. C'è un rischio elevato che si possa causare un errore di movimento.

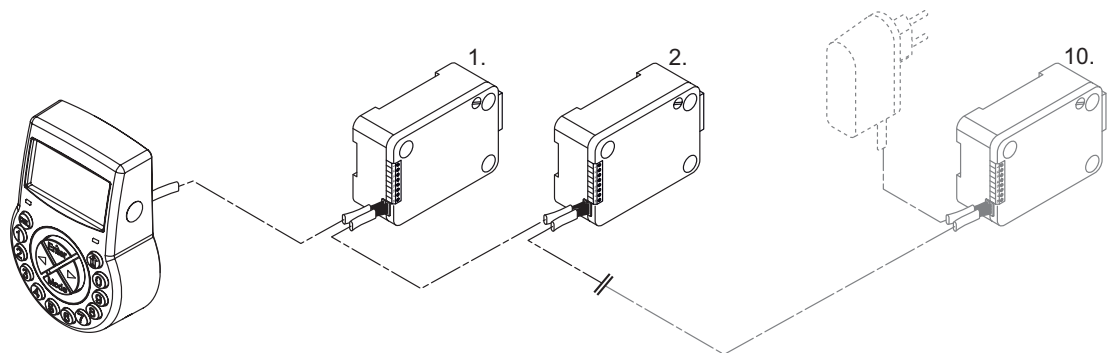

Si raccomanda di posizionare l'alimentazione esterna nell'ultima posizione del sistema di serrature. In questo modo le unità saranno alimentate dai due lati dell'Axessor bus.

La variante indipendente con serrature multiple è alimentata a batteria e consiste in:

- Fino a 2 unità di ingresso
- Fino a 10 serrature
- Cavi di connessione

Le serrature forniscono:

- 2 ingressi
- 2 uscite

La lunghezza massima dell'Axessor bus è 30 metri.

6.2.3 Variante di rete con serratura singola e un'eBox opzionale.

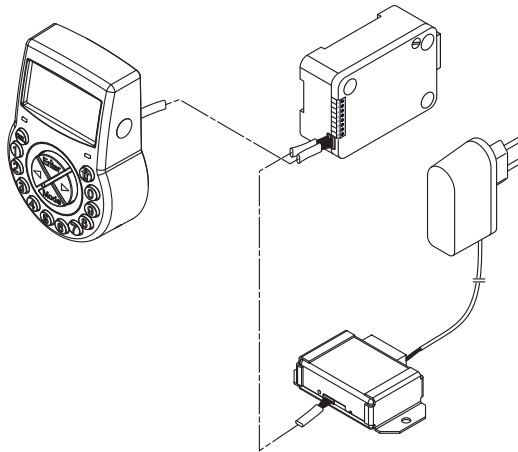

Il numero dei diversi componenti necessari dipende:

- dalla dimensione del sistema
- dal numero di serrature
- e dal numero di operatori che usano il software di gestione.

L'integrazione di rete della serratura di sicurezza elettronica è realizzata tramite l'eBox opzionale.

L'eBox è costituito da 5 ingressi configurabili liberamente e 5 uscite di cui solo 4 uscite sono configurabili liberamente.

L'uscita 7 è impostata in modo fisso per "nessuna alimentazione esterna" e non può essere definita per un uso diverso.

Ingressi/uscite e un'alimentazione esterna (9... 26V DC/700... 200mA) sono connessi tramite il connettore eBox.

È necessaria un'alimentazione esterna 12 VDC, 1 A per le funzioni eBox (connessione di rete e ingressi/uscite).



In caso di interruzione di corrente, solo le batterie alimentano le funzioni della serratura.

Per impostare e configurare la serratura di sicurezza elettronica è necessario il seguente software:

- AS280-INSW per l'integrazione alla rete e l'attivazione OTM
- Software di programmazione AS284-USBW o AS284-NETW

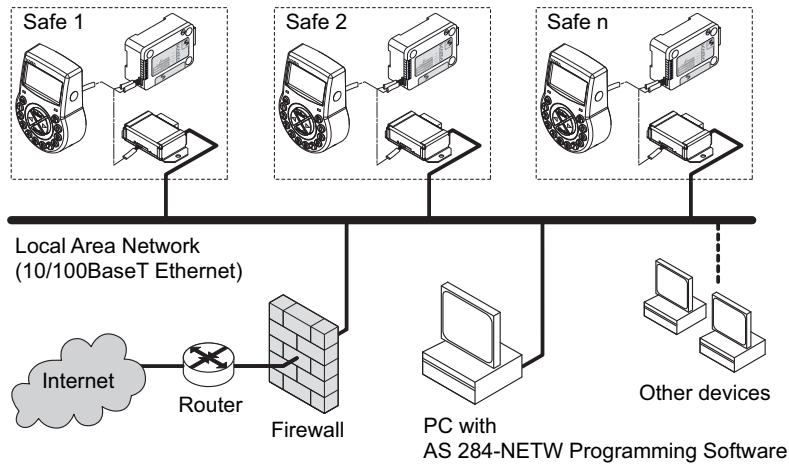

6.2.4 Variante di rete con serrature multiple ed un'eBox opzionale.



AVVISO

Esaurimento e surriscaldamento della batteria

L'utilizzo di un sistema di serrature con 2 unità di ingresso alimentate a batterie causa l'esaurimento della batteria dovuto all'equalizzazione del potenziale.

L'esaurimento della batteria è più rapido rispetto alle normali condizioni e richiede una sostituzione anticipata delle batterie.

Le batterie possono surriscaldarsi a causa dell'equalizzazione del potenziale.

- Inserire le batterie solo nel comparto batterie di 1 unità di ingresso di un sistema di serrature di sicurezza.
- Usare alimentatori esterni per un sistema di serrature per supportare le batterie dell'unica unità di ingresso equipaggiata con energia supplementare.



Non più di 10 serrature da collegare in un sistema di serrature di sicurezza.

Movimento di non più di 4 catenacci alla volta. C'è un rischio elevato che si possa causare un errore di movimento.

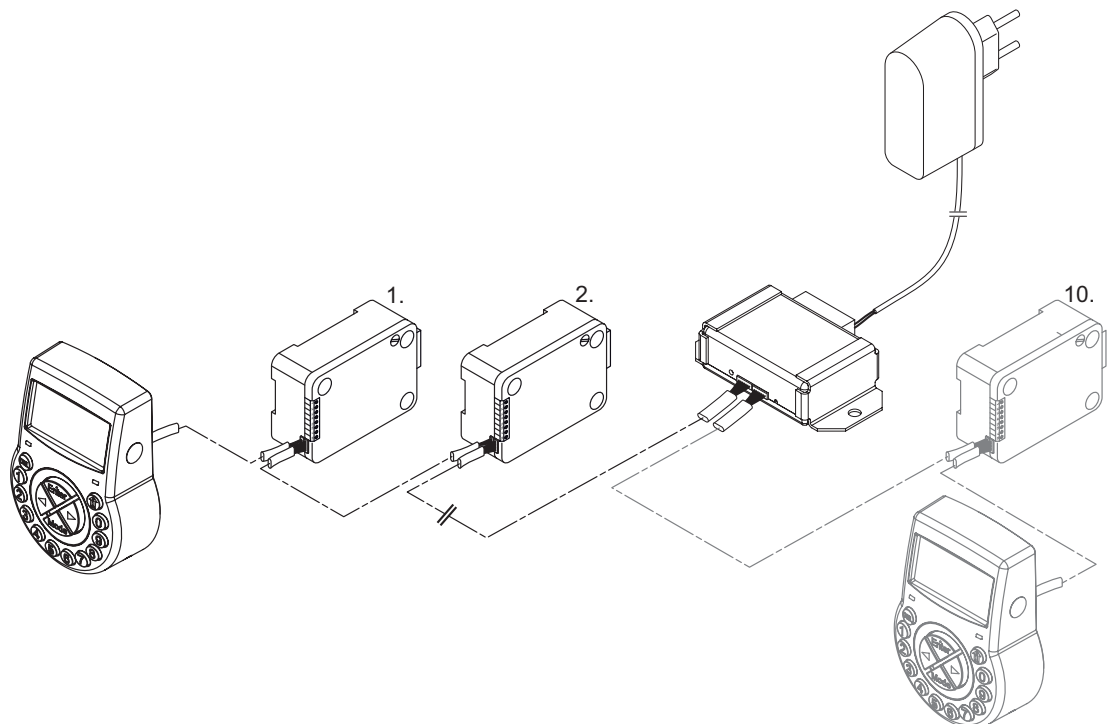

La connessione tra il software di programmazione AS284-USBW o AS284-NETW e il sistema di serrature sarà stabilita con la serratura -1- (serratura principale) mediante interfaccia di rete o USB. La connessione stabilita sarà utilizzata da tutte le serrature subordinate. Le serrature sono chiaramente identificate e gestite dal loro numero di serie e dal loro indirizzo di sistema. La serratura principale assegna gli indirizzi di sistema alle serrature subordinate e gestisce le informazioni sulla serratura.



Le modifiche degli elenchi di serrature possono provocare perdite di dati degli elenchi o errori di comunicazione.

Si raccomanda di impostare nuovamente la serratura principale mediante il software di installazione AS280-INSW dopo ogni modifica delle informazioni sulla serratura e di sostituire la serratura principale nel software di programmazione AS284-USBW o AS284-NETW.

Le impostazioni IP per la connessione del sistema di serrature saranno caricate dalla serratura principale. Le serrature subordinate (serratura 2-x) hanno impostazioni IP inattive. L'accesso remoto per le serrature subordinate è possibile solo se le impostazioni IP sono state salvate nella serratura principale e nel file di installazione.

Requisiti:

- Per l'utilizzo dell'eBox, la serratura principale deve essere una serratura IP o CIT.
- Il commento di installazione nelle impostazioni IP deve essere scritto con il software di installazione AS280-INSW per l'accesso remoto di tutte le serrature IP (2-x) di un sistema di serrature.
Le serrature con accesso remoto attivato sono contrassegnate con "IP" nell'elenco serrature nel software di installazione AS280-INSW e nel software di programmazione AS284-USBW o NETW.



Le serrature IP devono essere nuovamente installate mediante il software di installazione AS280-INSW dopo aver sostituito una serratura o modificato il cablaggio o spostato le serrature.

Le impostazioni IP devono essere nuovamente scritte nella serratura e nel file di installazione. I sistemi di serrature di sicurezza devono essere eliminati dal file delle serrature nel software di programmazione AS284-USBW o NETW. Il file di installazione deve essere importato nuovamente.



È possibile configurare e modificare tutte le funzioni e tutti i codici di un sistema di serrature di sicurezza attivato con serrature IP, IP NOT e CIT quando le serrature sono chiuse. Le serrature USB non sono supportate in una rete.

7 Applicazioni software



I prodotti software AS280 e AS284 non sono stati valutati da UL 2058 e sono destinati a un uso supplementare.



Non usare hub USB di terza parte.

Software di installazione **AS280-INSW** per il sistema operativo Windows® utilizzato per l'installazione di rete.

Il software di programmazione **AS284-USBW** o **AS284-NETW** per il sistema operativo Windows® viene applicato per configurare le impostazioni di base della serratura come lingua, ritardo apertura, ingressi e uscite.

8 Campo di applicazione



Quando si utilizzano prodotti software, i dati personali possono essere registrati ed elaborati.

La disposizione dell'art. 6 (1) lett. b del Regolamento generale sulla protezione dei dati (RGPD) UE 2016/679 sarà applicabile se il trattamento dei dati personali è finalizzato a soddisfare un obbligo contrattuale o pre-contrattuale.

Le serrature di sicurezza elettroniche vantano le funzioni riportate qui di seguito:

- Configurazioni di codici e di combinazioni di codici
- Funzioni a tempo
- Richiamo di una memoria eventi dettagliata (audit trail)
- Funzionamento a codice singolo (One Time Code).

Le serrature di sicurezza elettroniche sono adeguate e applicabili per:

- Applicazioni di serrature di sicurezza singole e multiple
- Utenti multipli
- Tracciabilità
- Flessibilità

9 Dati tecnici

9.1 Hardware e componentistica

Tipo hardware	Proprietà hardware	Descrizione
Alimentazione elettrica	3 batterie alcaline AA 1,5 V – LR6 o 3 batterie AA al litio 1,5 V – FR6	Durata delle batterie alcaline: circa 1-2 anni con 1 ciclo di chiusura e apertura/giorno lavorativo Durata delle batterie al litio: circa il doppio delle batterie alcaline
Memoria	Non volatile	La memoria è protetta in caso di guasto all'alimentazione
Display	LCD iconografico ad alto contrasto	Lingua del display selezionabile dall'utente (Tedesco, Inglese, Francese, Italiano, Spagnolo, Portoghese, Olandese, Polacco, Ungherese e Turco)
Tastierino	Tasti in silicone (10 numeri, 4 funzioni, 2 di navigazione)	

9.2 Interfaccia

Tipo di interfaccia	Proprietà interfaccia	Descrizione
Uscite	2 contatti a potenziale zero per l'allarme (30 VDC/2 A, 50 VAC/0,5 A con carico resistivo) Uscita 1: Allarme anticoercizione (impostazione di fabbrica) Uscita 2: Apertura a motore o cate-naccio (impostazione di fabbrica)	È possibile configurare le uscite tramite il software di programmazione AS284-USBW o AS284-NETW per le seguenti funzioni: <ul style="list-style-type: none"> • Apertura serratura • Allarme apertura porta • Ritardo attivato • Tempo di penalità attivato • Introduzione del codice anti-coercizione • Comparto batterie aperto
Ingressi	Ingresso 1 (segnale attivato 12VDC min. 13mA, max. 20mA): non configurato (impostazione di fabbrica) Ingresso 2 (contatto azionato; solo contatto a zero potenziale) Non applicare tensione.	È possibile configurare gli ingressi tramite il software di programmazione AS284-USBW o AS284-NETW per le seguenti funzioni: <ul style="list-style-type: none"> • Attivazione e disattivazione da remoto • Contatto porta • Interruzione ritardo - cancellazione NRTD
USB	USB per scambio dati con computer	Collegamento ad un computer per la configurazione con il software di programmazione AS284-USBW o AS284-NETW

Tipo di interfaccia	Proprietà interfaccia	Descrizione
Axessor bus	Per il collegamento dell'unità di ingresso, della serratura, dell'alimentazione esterna o dell'eBox Lunghezza max. 30 metri	Sistema bus esclusivo dormakaba

9.3 Componenti meccanici

Serratura	Proprietà componente
Dimensioni	85 x 61 x 33 mm
Peso	495 g
Chiavistello motorizzato	Chiavistello a scatto o chiavistello a molla (opzionale)
Relocker	Integrato
Tempi di ciclo	Apertura/chiusura: circa 2 secondi
Resistenza statica	Massimo: 1000 N in tutte le direzioni (posizioni finali)
Forza di movimento	Massimo: 5 N in entrambe le direzioni
Durata	50.000 cicli
Designazione della scheda di circuito stampato	A21-P-01-05_L

Unità di ingresso	Proprietà componente
Dimensioni	128 (193) x 90 x 40 mm
Peso	660 g (inclusi cavo di connessione e batterie)
Designazione della scheda di circuito stampato	A08-P-03-04

eBox (opzionale)	Proprietà componente
Dimensioni	78 x 51 x 26 mm
Peso	massimo 160 g
Sistema di protezione	IP53

9.4 Condizioni

Durante l'uso	Intervallo di temperatura
Serratura	0... +50°C
Unità di ingresso	0... +50°C
eBox	0... +50°C

Stoccaggio	Intervallo di temperatura
Serratura	-10... +60°C
Unità di ingresso	-10... +60°C

Stoccaggio	Intervallo di temperatura
eBox	-40... +70°C

Umidità	Scala di umidità
eBox, serratura e unità di ingresso	28% - 90% umidità relativa, non condensata

10 Impostazioni di fabbrica

È possibile scegliere tra le lingue display seguenti:

- Inglese
- Francese
- Tedesco
- Olandese
- Italiano
- Spagnolo
- Ungherese
- Polacco
- Portoghese
- Turco

Funzione	Impostazione di fabbrica	Modifica possibile con	
		Unità di ingresso	AS284-USBW o AS284-NETW (opzionale)
Lingua display e lingua menu informativo	Inglese	✓	✓
Tutte le lingue del menu informativo	On	✓	✓
Codice Master	0 0 1 2 3 4 5 6	✓	✓
Il Codice Master apre la serratura	On	-	✓
Il Codice Master cancella la chiusura immediata (stato chiuso)	On	-	✓
Il Codice Master bypassa il time lock	Off	-	✓
Codici manager (massimo 4 codici)	Off	✓	✓
Funzioni con codici manager attivati:		-	✓
Apertura serratura	On		
Modifica ritardi	On		
Modifica finestra di conferma	On		
Attivare chiusura immediata	On		
Codici utente (eccetto codici utente speciali)	Off	✓	✓
Il codice utente può attivare la chiusura immediata	Off	-	✓

Funzione	Impostazione di fabbrica	Modifica possibile con	
		Unità di ingresso	AS284-USBW o AS284-NETW (opzionale)
Codice utente 41 come Codice batteria e audit	Off	-	✓
Codice utente 42 come codice di attivazione (incluso codice batteria e audit)	Off	-	✓
Codici utente 45 e 46 per l'attivazione del segnale di impulso in uscita	Off	-	✓
Codice utente 47 come codice tempo (incluso codice batteria e audit)	Off	-	✓
Codici utente 48 e 49 per disattivazione/attivazione serratura	Off	-	✓
Codice corriere	Off	✓	✓
Funzioni con codice corriere attivato: Bypass del ritardo e apertura della serratura solo con codice corriere in Dual Mode Salto del ritardo, ma apertura della serratura impossibile	On Off	-	✓
Codici One Shot per gruppo utenti 4	Off	✓	✓
Volume segnale beep	Alto	✓	✓
Segnale beep ogni 30 secondi con serratura aperta	On	✓	✓
Segnale beep ogni 60 secondi con conteggio ritardo (anticoercizione) in corso	On	✓	✓
Segnale beep ogni 60 secondi con conteggio finestra di conferma in corso	On	✓	✓
Segnale sonoro per allarme apertura porta	Off	✓	✓
Numero di codici errati introdotti prima della penalità	4	-	-
Penalità per inserimento codici errati	5 min.	-	-

Funzione	Impostazione di fabbrica	Modifica possibile con	
		Unità di ingresso	AS284-USBW o AS284-NETW (opzionale)
Rifiuto accesso: Blocco provvisorio dei codici manager e gruppi utenti Blocco provvisorio dei singoli utenti	Off	✓ -	✓
Codice anticoercizione	Off	✓	✓
Criterio codice anticoercizione (ultima cifra)	+/- 1	-	✓
Funzioni a tempo per un max. di 3 gruppi utenti, giorni della settimana e Parziale: Ritardo a tempo Dual Mode di commutazione Disattivazione codice	Off	✓	✓
Dual Mode	Off	✓	✓
Funzioni con Dual Mode attivata: 2 codici qualsiasi 2 codici dello stesso gruppo 2 codici di gruppi diversi 2 codici manager per modalità di programmazione Manager con accesso a tutti i gruppi utenti	On Off Off Off Off	-	✓
Ritardo	0 min.	✓	✓
Ritardo anticoercizione (per gruppo utenti)	1 min.	-	✓
Ritardo e ritardo anticoercizione	Conto alla rovescia	-	✓
Ritardo di non ritorno	0 min.	✓	✓
Tempo di apertura chiavistello	6 sec.	✓	✓
Tempo di elaborazione	2 min. 30 sec.	✓	✓
Finestra di conferma	5 min.	✓	✓

Funzione	Impostazione di fabbrica	Modifica possibile con	
		Unità di ingresso	AS284-USBW o AS284-NETW (opzionale)
Intervallo di chiusura immediata	0 min.	✓	✓
Valore massimo regolabile dell'intervallo di chiusura immediata	144 h	-	✓
Apertura finestra per interruzione time lock	Off	✓	✓
Periodi di blocco settimanale	Off	✓	✓
Periodi di blocco vacanze	Off	✓	✓
Periodi di blocco vacanze ripetuti	Off	✓	✓
Data/Ora	GEN 01 2017 0:00	✓	✓
Formato ora (12 o 24 h, AM/PM)	24 ore	✓	✓
Passaggio da ora legale a ora solare (DST) e fuso orario	On (Ora Centrale Europea)	✓	✓
Disattivazione da remoto tramite software	Off	✓	✓
Ingresso 1: Una sola funzione assegnabile opzionalmente: 1. Disattivazione (blocco) da remoto 2. Disattivazione controllata 3. Attivazione da remoto 4. Cancellazione NRTD	Off	-	✓

Funzione	Impostazione di fabbrica	Modifica possibile con	
		Unità di ingresso	AS284-USBW o AS284-NETW (opzionale)
<p>Ingresso 2:</p> <p>Una sola funzione assegnabile opzionalmente:</p> <ol style="list-style-type: none"> 1. Contatto porta 2. Salto ritardo 3. Interruzione time lock 4. Disattivazione (blocco) da remoto 5. Disattivazione controllata 6. Evento ingresso esterno: A-F 7. Attivazione da remoto 8. Cancellazione NRTD 	Off	-	✓
<p>Uscita 1:</p> <p>Allarme anticoercizione</p>	On	-	✓
<p>Uscita 2:</p> <p>Apertura della serratura (O operazione booleana con catenaccio, motore o porta aperta)</p>	On	-	✓

11 Funzionalità

11.1 Elementi del display dell'unità di ingresso

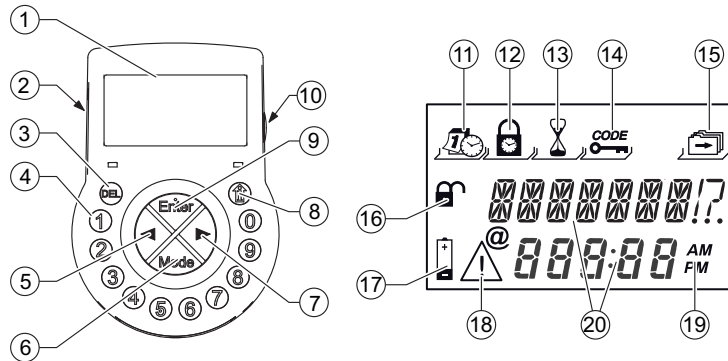

1	LCD	11	Menu ORA
2	Avvisatore acustico	12	Menu PROGRAM
3	Tasto DEL	13	Menu RITARDO
4	Tasti NUMERICI 0... 9	14	Menu CODICE
5	Tasto SINISTRA	15	Menu VARIE
6	Tasto MODE	16	Simbolo "serratura aperta", "serratura chiusa"
7	Tasto DESTRA	17	Simbolo "sostituire batterie"
8	Tasto INFO/ESC	18	Simbolo "Avviso"
9	Tasto ENTER	19	Formato ora (12/24 h)
10	Porta USB	20	Linee di testo

11.2 Menu informativo



Premendo il tasto **INFO/ESC**, è possibile modificare la lingua del display nel menu informativo in qualsiasi momento, anche a serratura chiusa.

Premendo il tasto **INFO/ESC**, il menu informativo è accessibile mentre il display visualizza "APERTO" o "CHIUSO".

Premendo più volte il tasto **INFO/ESC** o i tasti freccia, è possibile reperire le informazioni seguenti nel menu informativo:

- Lingua display
- Stato batteria (in percentuale rispetto alla capacità nominale)
- Contatore delle aperture
- Numero di serie
- Attendere 000:00 (se è stata scelta l'impostazione).
I numeri 000:00 stanno per "ore:minuti".

11.3 Chiusura immediata

La chiusura immediata è una funzione utile per colmare il periodo di tempo che manca prima di un regolare periodo di chiusura della serratura di sicurezza elettronica. Quando la serratura è chiusa, è impossibile aprirla per il periodo di tempo configurato.



Il periodo di tempo massimo è di 144 ore.

Modificare ore e minuti in 000:00 disattiverà la chiusura immediata.

Di default è possibile per il Master cancellare la chiusura immediata.

È possibile disattivare questa funzione tramite il software di programmazione AS284-USBW o AS284-NETW.

La chiusura immediata non è relativa a ora/data.

Non è possibile bypassare la chiusura immediata modificando le impostazioni di ora/data.

1. Se il display è in stand-by, premere qualsiasi pulsante per attivare il display.
 - ⇒ Apparirà lo stato della serratura (ad esempio "chiuso").
2. Premere il tasto **MODE**.
3. Usare i tasti **NUMERICI** per inserire un codice utente valido (ad esempio 12104453).
 - ⇒ Per ogni cifra inserita, sul display apparirà un asterisco.

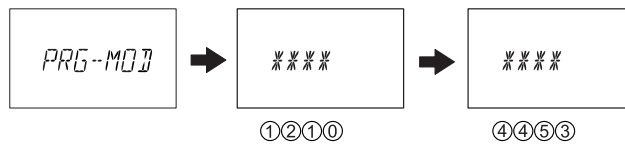

4. Premere il tasto **ENTER** per confermare il codice.
 - ⇒ La serratura si trova in modalità di programmazione per la chiusura immediata.
5. Premere il tasto **ENTER** due volte.

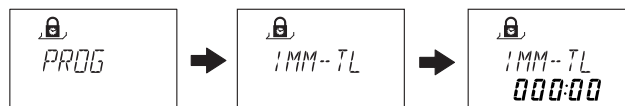

6. Usare i tasti freccia **SINISTRA** o **DESTRA** per impostare la durata di tempo in ore e minuti.
7. Premere il tasto **ENTER**.
8. Selezionare "Sì" usando il tasto **SINISTRA** o **DESTRA**.
9. Premere il tasto **ENTER** per confermare le impostazioni.
10. Premere il tasto **DEL** due volte per uscire dal menu.

11.4 Funzioni a tempo

Le funzioni a tempo "Ritardo", "Dual Mode di commutazione" e "Disattivazione codice" sono usate solo in modalità banca.

Le funzioni sono configurabili solo con il Codice Master con un'unità di ingresso o tramite il software di programmazione AS284-USBW o AS284-NETW.

È possibile selezionare e configurare singole impostazioni (con un max di 3 finestre temporali e per qualsiasi intervallo settimanale) per i gruppi utenti 1, 2 e 3.

Il gruppo utenti 1 comprende tutti gli utenti del gruppo 1, 1 manager del gruppo 1 e il Master.

Una chiusura immediata attivata evita l'esecuzione delle funzioni a tempo e tutte le relative sottofunzioni.

La chiusura parziale è una sottofunzione delle funzioni a tempo attive solo in modalità banca. Una chiusura parziale attivata annulla le funzioni a tempo impostate "Ritardo", "Dual Mode di commutazione" e "Disattivazione codice" per i gruppi utenti selezionati.

Quando la serratura è aperta in modalità banca dopo che la chiusura parziale è stata resettata, la funzione si riattiverà.

Gli eventi sottoelencati resettano la chiusura parziale:

- Chiusura immediata
- Time lock (periodi di chiusura settimanali e di vacanza)
- Penalità

- Disattivazione da remoto



Arrivare alla fine di una funzione a tempo non resetta la chiusura parziale.

Lo stato della funzione "Chiusura parziale" (attivata o resettata) non dipende dal punto di inizio o fine di una funzione a tempo.

Se lo stato della funzione "Chiusura parziale" (attivata o resettata) è impostato su un'uscita, questa uscita si accende non appena la serratura viene aperta.

L'uscita rimane accesa sino a quando anche solo uno degli eventi (chiusura immediata, chiusura a tempo, penalità e disattivazione da remoto) resetterà la chiusura parziale.

11.5 Funzioni a tempo con chiusura parziale disattivata

Funzione a tempo "Ritardo" attivata (modalità banca)

La serratura può essere aperta al di fuori delle finestre temporali definite (ora di inizio e fine) e in base a come la serratura è stata configurata. Il ritardo definito (menu "Ritardi a tempo") non è valido per queste configurazioni.

Quando si inserisce un codice di apertura valido nell'ambito di una finestra temporale definita (ora di inizio e fine), il ritardo definito verrà attivato per il rispettivo gruppo utenti.

Funzione a tempo "Dual Mode di commutazione" attivata (modalità banca)

In base alla relativa configurazione, sia essa in Single Mode o Dual Mode, la serratura può essere aperta al di fuori delle finestre temporali definite (ora di inizio e fine).

Nell'ambito di una finestra temporale definita (ora di inizio e fine), la serratura commuta tra Single Mode e Dual Mode e viceversa per il rispettivo gruppo utenti.

Funzione a tempo "Disattivazione codice" attivata (modalità banca)

Al di fuori delle finestre temporali definite (ora di inizio e fine), la serratura può essere aperta in base alla relativa configurazione.

Nell'ambito di una finestra temporale definita (ora di inizio e fine), tutti i codici del rispettivo gruppo utenti sono bloccati.

È possibile aprire la serratura con i codici del rispettivo gruppo utenti solo quando la finestra temporale è trascorsa.

11.6 Funzioni a tempo con chiusura parziale attivata

Funzione a tempo "Ritardo" attivata (modalità banca)

La serratura può essere aperta al di fuori delle finestre temporali definite (ora di inizio e fine) e in base a come la serratura è stata configurata. Il ritardo definito (menu "Ritardi a tempo") è valido per queste configurazioni.

La chiusura parziale risulterà attivata quando la serratura verrà aperta per la prima volta una volta trascorso il time lock. Il ritardo definito (menu "Ritardi a tempo") non è valido per questa configurazione.

Il ritardo definito inizia dopo che la chiusura parziale è stata attivata e, nell'ambito di una finestra temporale definita (ora di inizio e fine), viene inserito un codice di apertura valido. Il ritardo definito (menu "Ritardi a tempo") è valido per il rispettivo gruppo utenti.

Quando la chiusura parziale viene resettata nell'ambito di una determinata finestra temporale (ora di inizio e fine) a causa di un evento (chiusura immediata, chiusura a tempo, penalità, disattivazione da remoto), la chiusura parziale deve essere nuovamente attivata alla successiva apertura della serratura. Il ritardo definito (menu "Ritardi a tempo") non è valido per questa configurazione.

Funzione a tempo "Dual Mode di commutazione" attivata (modalità banca)

In base alla relativa configurazione, sia essa in Single Mode o Dual Mode, la serratura può essere aperta al di fuori delle finestre temporali definite (ora di inizio e fine).

La chiusura parziale risulterà attivata quando la serratura verrà aperta per la prima volta una volta trascorso il time lock. La modalità "Dual Mode di commutazione" non è valida per questa configurazione.

La serratura si apre anche se configurata in Single Mode o Dual Mode.

Dopo che la chiusura parziale è stata attivata, e nell'ambito di una finestra temporale definita (ora di inizio e fine), verrà eseguita la modalità "Dual Mode di commutazione".

La serratura passa da Single Mode a Dual Mode o viceversa. La modalità "Dual Mode di commutazione" è valida per il rispettivo gruppo utenti.

Quando la chiusura parziale viene resettata nell'ambito di una finestra temporale definita (ora di inizio e fine) per via di uno degli eventi (chiusura immediata, time lock, penalità, disattivazione da remoto), la funzione deve essere nuovamente attivata alla successiva apertura della serratura. La modalità "Dual Mode di commutazione" non è valida per questa configurazione.

Funzione a tempo "Disattivazione codice" attivata

Al di fuori delle finestre temporali definite (ora di inizio e fine), la serratura può essere aperta in base alla relativa configurazione.

La chiusura parziale risulterà attivata quando la serratura verrà aperta per la prima volta una volta trascorso il time lock. La "Disattivazione codice" non è valida per questa configurazione.

Una volta attivata la chiusura parziale, entro una determinata finestra temporale (ora di inizio e fine), verrà eseguita la "Disattivazione codice". La "Disattivazione codice" è valida per il rispettivo gruppo utenti.

La "Disattivazione codice" verrà disattivata automaticamente una volta trascorsa una finestra temporale (ora di fine) e anche se la chiusura parziale rimane attivata.

Quando la chiusura parziale viene resettata nell'ambito di una finestra temporale definita (ora di inizio e fine) per via di uno degli eventi (chiusura immediata, time lock, penalità, disattivazione da remoto), la funzione deve essere nuovamente attivata alla successiva apertura della serratura. La "Disattivazione codice" non è valida per questa configurazione.

11.7 Segnali beep



È possibile disattivare il segnale beep tramite il software di programmazione **AS284-USBW** o **AS284-NETW** quando il display indica "APERTO" (per serratura aperta), "ATTESA" (per ritardo) e "CONFERM" (per finestra di conferma).

È anche possibile impostare il volume del segnale beep su alto/basso oppure disattivarlo.

Tipo di segnale beep	Durata	Display	Causa
1 beep breve			Tasto premuto
1 beep breve e basso		NEGATO	Azione rifiutata
1 beep breve	Ogni 60 secondi	ATTESA	Ritardo o ritardo anti-coercizione attivato.
3 beep brevi	Ogni 60 secondi	CONFERM	Finestra di conferma attivata. Una volta trascorso il Ritardo, è possibile inserire la combinazione di conferma.
10 beep brevi	Ogni 10 secondi	SCMP-BT APERTO	Il comparto batterie è aperto.
10 beep brevi	Ogni 10 secondi	APERTO	La serratura è aperta.

11.8 Messaggi di stato

11.8.1 Modalità banca e One Time Mode

Modalità banca

- La bank mode o modalità banca corrisponde all'impostazione di fabbrica e alla modalità di funzionamento standard di tutti i prodotti.
- In modalità banca l'unità funziona da sola in base alla configurazione.

Chiuso -3- (modalità banca)

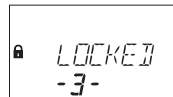

La serratura -3- è chiusa meccanicamente.

Si possono collegare fino a 10 serrature in un sistema di serrature di sicurezza.

Dopo 3 secondi, l'ora attuale sarà visualizzata al posto della posizione della serratura.

Bloccato

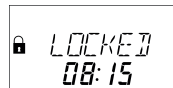

La serratura è chiusa meccanicamente.

L'ora attuale viene visualizzata.

È possibile aprire la serratura inserendo un codice valido.

Aperto (modalità banca)



La serratura è aperta meccanicamente.

Viene visualizzato il messaggio di stato "APERT".

È possibile sbloccare il catenaccio o la porta di sicurezza durante il Tempo di apertura chiavistello impostato.

Impostazione di fabbrica per Tempo di apertura chiavistello: 6 secondi.

Se il del catenaccio non è risultato sbloccato, la serratura si chiude automaticamente una volta trascorso il tempo di apertura chiavistello impostato.

Chiusura immediata

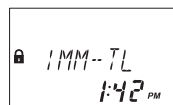

La serratura è chiusa con la funzione di chiusura immediata.

Non è possibile aprire la serratura, a meno che non sia stata configurata la funzione "Master in grado di cancellare la chiusura immediata".

L'ora attuale viene visualizzata.

È possibile aprire la serratura solo inserendo un codice valido una volta trascorso il periodo di chiusura impostato.

Tempo di blocco settimanale

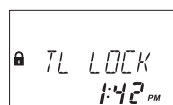

La serratura si trova in un periodo di chiusura settimanale.

Non è possibile aprire la serratura, a meno che non risulti configurata l'opzione "Master in grado di bypassare il time lock".

L'ora attuale viene visualizzata.

È possibile aprire la serratura solo inserendo un codice valido una volta trascorso il periodo di chiusura impostato.

Tempo di blocco durante le ferie



La serratura si trova in un periodo di chiusura durante le ferie.

Non è possibile aprire la serratura.

L'ora attuale viene visualizzata.

È possibile aprire la serratura solo inserendo un codice valido una volta trascorso il periodo di chiusura impostato.

BR

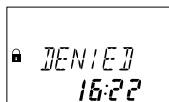

La serratura sta attendendo che trascorra il Ritardo di non ritorno (NRTD).

Non è possibile aprire la serratura durante quel periodo, a meno che non sia stata configurata l'eliminazione con il codice OTM.

È possibile utilizzare il tasto **INFO/ESC** per controllare lo stato della batteria e l'ultimo closed seal.



È possibile configurare diversi ritardi per i gruppi di codici.

È possibile impostare il Ritardo su "conto alla rovescia", "conteggio" o "non contare".

Ritardo apertura

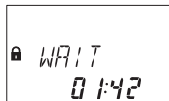

Dopo aver inserito un codice valido per aprire la serratura, si avvia il conteggio del tempo di ritardo impostato.

Quello che comparirà sarà il tempo rimanente.

Ogni 60 secondi viene emesso un segnale "beep".

Terminato il conteggio, la fine del tempo di ritardo viene indicata con un ulteriore segnale "beep".

Il Codice corriere cancella un ritardo, se non vi sono altre definizioni.

Conferma una volta trascorso il ritardo



Una volta trascorso il ritardo, deve essere inserito un codice valido di conferma entro un determinato periodo di tempo.

È possibile inserire 2 codici validi differenti prima e dopo il Ritardo.

La finestra con il tempo rimanente viene visualizzata per inserire il codice.

Una volta inserito il codice corriere, apparirà la schermata **CONF**.

Se il codice corriere apre la serratura, ma salta il Ritardo, la procedura di apertura avrà inizio durante il conto alla rovescia.

Ogni 60 secondi viene emesso un segnale "beep".

Se il codice non è confermato, la serratura tornerà automaticamente allo stato di chiusura una volta che il timer ha raggiunto 00:00.



Premendo il tasto **DEL**, la serratura ritorna automaticamente allo stato CHIUSO.

Se la Dual Mode è attivata, come conferma devono essere inseriti 2 codici, la sequenza è irrilevante.

I codici devono rispettare le impostazioni configurate tramite il software di programmazione AS284-USBW o AS284-NETW: "any code" [qualsiasi codice], "same code group" [stesso gruppo di codici] o "different code group" [gruppo codici diverso].

Inserimento di un secondo codice – Dual Mode attivata



Se la Dual Mode è attivata, 2 codici devono essere inseriti per aprire la serratura. Il messaggio che compare sulla schermata invita l'utente a inserire un secondo codice.



Il Codice Master e Codice Corriere cancellano la Dual Mode.

Se non vi sono indicazioni contrarie, è possibile aprire la serratura senza dover inserire altri codici.

Penalità in seguito a più tentativi di inserimento di combinazioni errate

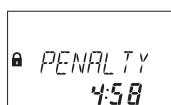

Dopo aver inserito un codice errato per 4 volte, si avvia un tempo di penalità di 5 minuti. In questo intervallo di tempo, non è possibile inserire un codice né bypassare o annullare la procedura.

Il tempo restante di penalità è sempre visibile.

Disattivazione (blocco) da remoto

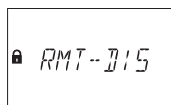

È possibile disattivare l'apertura locale della serratura tramite un segnale di disattivazione da remoto.

Ci sono 3 opzioni per disattivare l'apertura della serratura:

- 1 mediante un segnale di ingresso continuo;
- 2 tramite il software di programmazione AS284-USBW o AS284-NETW o
- 3 inserendo i codici utente 48 o 49, se i codici sono stati impostati e se i codici utente 48 e 49 risultano configurati per l'attivazione o la disattivazione della serratura.

Il messaggio di stato **BLC-REM** compare alla disattivazione da remoto. In quell'intervallo di tempo la serratura è chiusa.



Verificare che il codice utente 49 sia stato effettivamente impostato: in caso contrario il rischio di blocco sarà elevato.



In caso di guasto causato da un dispositivo (un'interfaccia allarme non integra o senza alimentazione) che trasmette un segnale di ingresso, il Codice Master è in grado di cancellare la disattivazione da remoto ed evitare così un lock-out totale quando il segnale esterno fallisce.

Attivazione da remoto

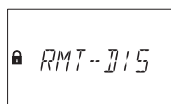

È possibile attivare una serratura disattivata tramite un segnale di ingresso esterno per inserire un codice di apertura.

Quando l'attivazione da remoto è attivata, il messaggio di stato apparirà all'apertura della finestra codice.

L'attivazione da remoto viene attivata tramite un impulso di ingresso di almeno 1 secondo.
L'attivazione da remoto viene attivata dopo una procedura di apertura o chiusura avvenuta con successo.

Identificazione con un codice negato

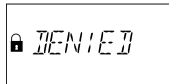

Con un codice superiore è possibile disabilitare i codici.

Questi codici vengono dichiarati invalidi per un certo periodo di tempo fino a quando non verranno riammessi.

Quando si procede all'identificazione con un codice disabilitato, comparirà il messaggio di stato **NEGATO**.

La funzione selezionata non verrà eseguita e lo stato della serratura rimarrà immutato.

Lo stesso messaggio di stato sarà visualizzato quando si tenta di aprire la serratura utilizzando un Manager o il Codice master impostato su "può aprire la serratura".

Il messaggio di stato **NEGATO** risulterà fino a quando l'NRTD rifiuterà di aprire la serratura.



Nella modalità mista, è possibile configurare la serratura di sicurezza tramite il software di programmazione AS284-USBW o AS284-NETW in modo che un eventuale funzionamento a codice singolo (One Time Code) possa cancellare l'NRTD.

Funzioni a tempo



Il numero accanto a "TR-NFC" indica il rispettivo gruppo di utenti.

Il numero sotto a "TR-FNC" indica il numero di funzioni a tempo attivate del rispettivo gruppo utenti.

Comparto batterie aperto



Il messaggio di stato **BAT-CMP** compare se:

- 1 la serratura viene aperta con il comparto batterie aperto
- 2 la serratura viene chiusa con il comparto batterie aperto e poi chiuso.

È possibile eliminare il messaggio di stato inserendo un codice manager, master o batteria valido (Codici utenti 41, 42 o 47).

Connessione ad un software di programmazione



L'unità di ingresso non è operativa e tutti i tasti risultano disattivi alla connessione della serratura ad un computer tramite cavo USB e quando è in corso uno scambio dati con il software di programmazione AS284-NETW.



L'unità di ingresso non è operativa e tutti i tasti risultano disattivi alla connessione della serratura ad un computer tramite LAN e quando è in corso uno scambio dati con il software di programmazione AS284-NETW.

Il grafico mostra solo l'icona @ senza aggiungere ulteriori informazioni.

Alimentazione esterna disponibile (modalità banca e OTM)



Sul display è visibile un punto in caso di alimentazione esterna disponibile per la serratura o l'eBox.

Questo messaggio di stato viene aggiornato ogni ora.

Il grafico mostra solo l'icona puntiforme senza aggiungere ulteriori informazioni.

Unità di ingresso attiva

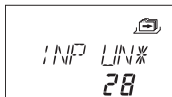

Un'unità di ingresso con asterisco indica un dispositivo attivo con numero versione 28.

Unità di ingresso passiva

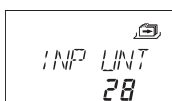

Un'unità di ingresso senza asterisco indica un dispositivo passivo con numero versione 28.

eBox attivo

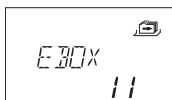

Un eBox attivo con numero versione 11.

eBox passivo

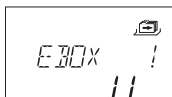

Un eBox passivo con numero versione 11.

11.9 Codici di accesso

11.9.1 Gerarchia delle combinazioni e formati codici

Per configurare e operare sono disponibili diversi codici:

- Codici Master
- Codici manager
- Codici utente
- Codice corriere

Ciascun codice consiste in:

- Un numero a 8 cifre composto da un ID e da un PIN.
- L'ID consiste in 2 cifre predefinite e individuano il codice.
- Il PIN consiste nelle restanti 6 cifre. Il PIN può essere scelto individualmente.

Tipo codice	Persona potenzialmente responsabile	Descrizione
1 Codice Master (8 cifre)	Funzionario della sicurezza, responsabile della sicurezza	Con il Codice Master è possibile aprire la serratura senza dover usare altri codici aggiuntivi anche in caso di Dual Mode configurata. È possibile impostare il Codice Master su "può aprire la serratura" con il software di programmazione AS284-USB o AS284-NETW.
4 codici manager (8 cifre)	Capo cassiere, manager turno	È possibile impostare i Codici Master su "possono aprire la serratura" con il software di programmazione AS284-USB o AS284-NETW.
36 codici utente (8 cifre)	Cassiere, assistente vendite	Ogni gruppo di utenti rientra in 4 gruppi di nove ed è assegnato a un rispettivo codice manager. È possibile attivare/disattivare l'apertura della serratura tramite il software di programmazione AS284-USBW o AS284-NETW.
1 Codice corriere (8 cifre)	Auditor/revisione, CIT (fornitore Cash In Transit o Trasporto di valuta in contanti)	Con il codice corriere è possibile aprire la serratura solo in Dual Mode. È possibile impostare la serratura "non aperta ma salta ritardo alla prossima apertura" tramite il software di programmazione AS284-USBW or AS284-NETW.

Funzione codice speciale	Descrizione
Codice anticoercizione	In caso di funzione attivata, è possibile eseguire il codice anticoercizione attraverso qualsiasi tipo di codice.
Dual Mode	Per la modalità Dual Mode sono necessari 2 codici per aprire la serratura. Quando si procede all'apertura della serratura con il Codice Master o Corriere non sono necessari altri codici.
Rifiuto accesso	Con questa funzione è possibile attivare o disattivare singoli codici o interi gruppi di codici.

11.9.2 Tipi di codice

Il Codice Master definito in fabbrica **0 0 1 2 3 4 5 6** è identico per tutte le serrature di questo tipo.

Questo codice non deve essere usato a livello di funzionamento operativo.

All'inizializzazione e al collaudo, il Codice Master deve essere cambiato.

Master Code 0 0 x x x x x x			
Manager 1 1 0 x x x x x x	Manager 2 2 0 x x x x x x	Manager 3 3 0 x x x x x x	Manager 4 4 0 x x x x x x
User 11 1 1 x x x x x x	User 21 2 1 x x x x x x	User 31 3 1 x x x x x x	User 41 4 1 x x x x x x
User 12 1 2 x x x x x x	User 22 2 2 x x x x x x	User 32 3 2 x x x x x x	User 42 4 2 x x x x x x
User 13 1 3 x x x x x x	User 23 2 3 x x x x x x	User 33 3 3 x x x x x x	User 43 4 3 x x x x x x
User 14 1 4 x x x x x x	User 24 2 4 x x x x x x	User 34 3 4 x x x x x x	User 44 4 4 x x x x x x
User 15 1 5 x x x x x x	User 25 2 5 x x x x x x	User 35 3 5 x x x x x x	User 45 4 5 x x x x x x
User 16 1 6 x x x x x x	User 26 2 6 x x x x x x	User 36 3 6 x x x x x x	User 46 4 6 x x x x x x
User 17 1 7 x x x x x x	User 27 2 7 x x x x x x	User 37 3 7 x x x x x x	User 47 4 7 x x x x x x
User 18 1 8 x x x x x x	User 28 2 8 x x x x x x	User 38 3 8 x x x x x x	User 48 4 8 x x x x x x
User 19 1 9 x x x x x x	User 29 2 9 x x x x x x	User 39 3 9 x x x x x x	User 49 4 9 x x x x x x
Courier Code 9 0 x x x x x x			

11.9.3 Codici Master



È importante personalizzare tutti i codici dell'unità durante la messa in funzione e l'avvio. Non usare combinazioni numeriche facili come 11223344, 12345678 o dati personali (ad esempio compleanni). Per ragioni di sicurezza, è importante modificare i codici a intervalli regolari.

Il Codice Master è il codice più elevato della gerarchia dei codici. Non può essere eliminato.

Impostazione di fabbrica 0 0 1 2 3 4 5 6

Funzione Apertura della serratura (anche se solo in Dual Mode)
Modifica di tutti i codici
Accesso a tutte le funzioni



È possibile eliminare e ridefinire i codici persi solo con un codice più alto. Ricordarsi che non è possibile recuperare né ripristinare un Codice Master perso. Non esiste un super code.

Funzione Codice Master	Descrizione	Messaggio di stato visualizzato	Risultato
"Può aprire la serratura"	Per aprire la serratura viene inserito il Codice Master.	NEGATO	La serratura non si apre.
"In grado di bypassare il time lock"	Viene inserito il Codice Master.		La serratura si apre anche se si trova in un intervallo di time lock.
"Può cancellare la chiusura immediata"	Il Codice Master è inserito e la funzione "può cancellare la chiusura immediata" è attivata. Il Codice Master è in gra-		La serratura si apre.

	do di reimpostare la chiusura immediata anche durante un periodo di chiusura immediata attivata.	
"In grado di cancellare il segnale di disattivazione da remoto o lo stato di disattivazione da remoto"	Viene inserito il Codice Master. Il Codice Master è in grado di cancellare un segnale di disattivazione da remoto o uno stato disattivato in caso di segnale di disattivazione da remoto assente.	Viene evitato un lock-out completo.

11.9.4 Codici manager

Ci sono 4 codici manager disponibili:

- ID codice manager 10
- ID codice manager 20
- ID codice manager 30
- ID codice manager 40

Ogni codice manager è in grado di amministrare un gruppo di codici utente.

Impostazione di fabbrica	Nessun codice assegnato
Funzione	Apertura serratura Modifica del Codice Manager Attivazione, modifica e eliminazione di Codici utente subordinati Autorizzazione e rifiuto di gruppi di utenti subordinati Modifica del Ritardo subordinato e della Finestra di conferma Attivazione della funzione di chiusura immediata

Funzione codice Manager	Descrizione	Messaggio di stato visualizzato	Risultato
"Può aprire la serratura"	Viene inserito il codice manager.	NEGATO	La serratura non si apre.
"Non in grado di attivare la chiusura immediata"	Si accede ad una modalità di programmazione con una determinata impostazione codice manager.		Non è più possibile accedere ai corrispondenti sottomenu.
"Non in grado di modificare i ritardi"			
"In grado di modificare la conferma"			
Dual Manager per la modalità di programmazione	Con questa impostazione sono necessari 2 codici manager per accedere alla modalità di programmazione		
Manager con accesso a tutti i gruppi utenti	Con questa impostazione è possibile modificare i codici di altri gruppi utente.		

11.9.5 Codici utenti con funzioni speciali



Tenere sempre presente che una configurazione incompleta e impropria delle funzioni speciali "Disattivare serratura" (Codice utente 48) e "Attivare serratura" (Codice utente 49) causa un blocco.

Non è più possibile aprire l'archiviazione di sicurezza tramite l'unità di ingresso.

Più è grande l'unità di archiviazione (es. un'unità di archiviazione sicura accessibile), maggiore è il rischio.

La funzione speciale impostata "Disattivazione serratura" evita che la serratura venga aperta con un codice di apertura. Anche il Codice Master non è in grado di aprire la serratura.

La funzione impostata "Disattivazione serratura" può essere disattivata solo selezionando e attivando la funzione speciale "Attivazione serratura" del programma di software AS284-USB o AS284-NETW.

I codici utente 48 e 49 devono essere definiti sempre insieme quando si usano le funzioni "Disattivazione serratura" e "Attivazione serratura".

Il cliente deve consentire l'accesso al software di programmazione AS284-USB o AS284-NETW.

Codice utente	Descrizione	Risultato
Tutti i codici utente	È possibile impostare i codici utente su "in grado di attivare la chiusura immediata".	Se questa funzione viene attivata, tutti gli utenti hanno accesso al sottomenu IMM-TL.
Codice utente 41	È possibile impostare il Codice utente 41 tramite il software di programmazione AS284-USBW o AS284-NETW come Codice audit e Codice batteria al posto di un codice apertura. Il codice utente 41 non può essere usato per aprire la serratura quando vengono impostate le funzioni speciali (Codice audit e Codice batteria). Il Codice utente 41 deve essere configurato nel software.	Se il Codice utente 41 è impostato come Codice audit tramite AS284-USBW o AS284-NETW, l'utente è in grado di ottenere un audit della serratura. Quando si cerca di aprire la serratura con il Codice utente 41, comparirà il messaggio "NEGATO". Se il Codice utente 41 viene configurato come Codice batteria tramite AS284-USBW o AS284-NETW, l'utente può resettare il messaggio relativo alla batteria una volta aperto il comparto batterie.

Codice utente	Descrizione	Risultato
Codice utente 42	<p>È possibile impostare il Codice utente 42 tramite il software di programmazione AS284-USBW o AS284-NETW come attivazione, audit o codice batteria.</p> <p>Il codice utente 42 non può essere utilizzato per aprire la serratura.</p> <p>Il codice utente 42 deve essere inserito nella richiesta di verifica del software AS280-INSW.</p> <p>Il software AS280-INSW viene usato per generare i file di attivazione della serratura. Il file di attivazione IP ha l'estensione .i2x. Il file di attivazione OTM ha l'estensione .dat o .Xdat.</p>	<p>È possibile importare il file di attivazione IP nel software di programmazione AS284-NETW.</p> <p>È possibile importare il file di attivazione OTM nel software di gestione AS274.</p> <p>Quando si cerca di aprire la serratura con il Codice utente 42, comparirà il messaggio "NEGATO".</p> <p>Se il Codice utente 42 viene configurato come Codice batteria tramite AS284-USBW o AS284-NETW, l'utente può resettare il messaggio relativo alla batteria una volta aperto il comparto batterie.</p>
Codici utente 45 e 46	<p>È possibile definire i codici utente 45 e 46 come codice impulso tramite AS284-USBW o AS284-NETW.</p> <p>È possibile definire il codice impulso per ciascuna uscita della serratura o dell'eBox tramite AS284-USBW o AS284-NETW (max. 2 uscite).</p>	<p>Quando si inserisce il codice utente 45 o 46, viene generato un impulso sulla rispettiva uscita.</p> <p>Quando si imposta il codice utente 45 o 46 come codice impulso, non è possibile aprire la serratura con i codici utenti 45 e 46.</p>
Codice utente 47	<p>È possibile definire il codice utente 47 come codice tempo, audit e batteria tramite AS284-USBW o AS284-NETW.</p>	<p>Il codice utente 47 ha accesso a tutte le funzioni relative a ora, data, programmi di blocco settimanali e di vacanza.</p> <p>Non è possibile aprire la serratura con il codice utente 47.</p> <p>Se il Codice utente 47 viene configurato come Codice batteria o audit tramite AS284-USBW o AS284-NETW, l'utente può leggere l'audit o resettare il messaggio relativo alla batteria una volta aperto il comparto batterie.</p>
Codice utente 48	<p>È possibile definire i codici utente 48 e 49 tramite AS284-USBW o AS284-NETW per disattivare o attivare l'apertura della serratura.</p>	<p>Quando, inserendo il codice utente 48, la serratura non si apre, la disattivazione della serratura viene attivata.</p> <p>La serratura rifiuta qualsiasi codice di apertura.</p>
Codice utente 49		<p>Quando si inserisce il codice utente 49, viene attivata l'attivazione della serratura.</p>

11.9.6 Codice corriere

C'è solo 1 codice corriere (codice corriere ID 90) fornito allo staff addetto ai servizi CIT (trasporto di valuta in contanti) responsabile di riempire o svuotare i contenitori sicuri senza alcun ritardo configurato.

Impostazione di fabbrica:	Nessun codice assegnato
Funzioni:	Apertura della serratura, anche in Dual Mode bypassando un ritardo Alterazione del codice corriere

Funzione codice corriere	Descrizione	Risultato
"Corriere non apre ma salta il ritardo"	Quando si inserisce il codice corriere per aprire la serratura, all'apertura successiva il ritardo verrà saltato.	Il conto alla rovescia della finestra di conferma indica la durata di questa condizione. La procedura di apertura deve avviarsi durante il conto alla rovescia.

11.9.7 Codice anticoercizione

Se la serratura è collegata ad un sistema di allarme esterno, l'operatore può attivare un allarme anticoercizione silenzioso impercettibile all'aggressore.

Dipende dalla modalità di funzionamento attuale dell'allarme anticoercizione.

Il codice corriere apre sempre la serratura con un ritardo.

Questo comportamento non tiene conto dei ritardi configurati e si applica sempre in caso di possibile minaccia.

11.9.7.1 Codice anticoercizione

Per attivare un allarme anticoercizione in modalità banca, deve essere aggiunto o dedotto, dall'ultima cifra di un codice, il valore 1 o altro in base al criterio di coercizione configurato. È possibile attivare un allarme anticoercizione con tutti i tipi di codice in qualsiasi momento.

Il conteggio di un ritardo anticoercizione è uguale al conteggio di un ritardo: "conto alla rovescia", "conteggio" o "non contare".



È possibile modificare il criterio del codice anticoercizione +/-1 ... +/-9 tramite il software di programmazione AS284-USBW o AS284-NETW.

Esempio di generazione di un codice anticoercizione:

Codice	Codice anticoercizione
00123456	00123457 o 00123455
00000000	00000001 o 00000009
00999999	00999990 o 00999998



Una volta inserito un codice anticoercizione, lo stato "coercizione" permane sino a quando non sarà trascorso il ritardo anticoercizione e la serratura non verrà aperta con 1 codice non di anticoercizione e poi nuovamente chiusa.

11.9.8 Funzione Shelve (di inizializzazione)

La funzione Shelve (di inizializzazione) è disponibile solo se si accede alla modalità di programmazione con il Codice Master.

Con la funzione Shelve, è possibile resettare tutti i codici, i parametri e i dati per periodi di chiusura di esempio, ritardi, ecc secondo le impostazioni di fabbrica.

Le impostazioni elencate qui di seguito rimangono immutate:

- Registrazione delle operazioni
- Contatore delle aperture e

- Ora/Data.

12 Diritti d'accesso

Autorizzazione concessa a:

- MA (Master)
- Mx (Manager 1, 2, 3 e 4)
- U (Utente)
- C (Corriere)

Menu	Funzione	Codici autorizzati (configurati con unità di ingresso, franco fabbrica)				Descrizione
		MA	Mx	U	C	
ORA	Impostare l'ora (ore, minuti) Impostare la data (mese, giorno, anno) Impostare il formato ora AM/PM (off: 24 ore/on: AM/PM) Impostare DST (off/on: Ora Centrale Europea)	✓	-	-	-	
PROGRAM	Attivare o disattivare la chiusura immediata (00:00 minuti) Durata (ore, minuti)	✓	✓	-	-	
PROGRAM	Aggiungere, modificare o eliminare i periodi di blocco settimanale Definire un punto di inizio e fine dei periodi di blocco settimanale (giorni della settimana, ore, minuti)	✓	-	-	-	
PROGRAM	Aggiungere, modificare ed eliminare i periodi di blocco vacanze Definire un punto di inizio e fine dei periodi di blocco vacanze (giorni della settimana, ore, minuti)	✓	-	-	-	
PROGRAM	Aggiungere, modificare o eliminare le interruzioni time lock Punto di inizio (mese, giorno, anno, ore, minuti) Durata (minuti)	✓	-	-	-	

Menu	Funzione	Codici autorizzati (configurati con unità di ingresso, franco fabbrica)				Descrizione
		MA	Mx	U	C	
PROGRAM	<p>Configurare le funzioni a tempo per gruppo utenti 1, 2 o 3</p> <p>Definire un punto di inizio e fine delle funzioni a tempo (ore, minuti)</p> <p>Ritardo (off/on, minuti)</p> <p>Dual Mode di commutazione (off/on)</p> <p>Rifiuto accesso (off/on)</p> <p>Chiusura parziale (off/on)</p> <p>Settimanale (off/on: giorni della settimana)</p>	✓	-	-	-	<p>Il gruppo utenti 1 comprende tutti gli utenti del gruppo 1, 1 manager del gruppo 1 e il master.</p> <p>Il gruppo utenti 2 comprende tutti gli utenti del gruppo 2 e 1 manager del gruppo 2.</p> <p>Il gruppo utenti 3 comprende tutti gli utenti del gruppo 3 e 1 manager del gruppo 3.</p>
RITARD	<p>Impostare e disattivare i ritardi per il Codice Master e il gruppo utenti 1, 2, 3 o 4</p> <p>Selezionare un ritardo 1, 2, 3 o 4 (minuti)</p> <p>Disattivare un ritardo (00:00 minuti)</p>	✓	✓	-	-	<p>Il Codice Master è in grado di impostare tutti i ritardi.</p> <p>Il Manager 1 è in grado di impostare il ritardo 1. Le impostazioni del ritardo 1 sono valide per tutti gli utenti del gruppo 1, manager 1 e il Codice Master.</p> <p>Il Manager 2 è in grado di impostare il ritardo 2. Le impostazioni del ritardo 2 sono valide per tutti gli utenti del gruppo 2 e Manager 2.</p> <p>Il Manager 3 è in grado di impostare il ritardo 3. Le impostazioni del ritardo 3 sono valide per tutti gli utenti del gruppo 3 e Manager 3.</p> <p>Il Manager 4 è in grado di impostare il ritardo 4. Le impostazioni del ritardo 4 sono valide per tutti gli utenti del gruppo 4 e Manager 4.</p>

Menu	Funzione	Codici autorizzati (configurati con unità di ingresso, franco fabbrica)				Descrizione
		MA	Mx	U	C	
RITARD	Configurare la finestra di conferma FIN CNF (minuti)	✓	✓	-	-	
RITARD	Configurare un ritardo di non ritorno HM NRTD HM (ore, minuti)	✓	-	-	-	
VARIE	Attivare o disattivare il segnale sonoro per allarme apertura porta Beep D-ALARM (off/on)	✓	-	-	-	
RITARD	Configurare il ritardo segnale sonoro per l'allarme apertura porta D-ALARM (minuti, secondi)	✓	-	-	-	
VARIE	Attivazione o disattivazione della modalità Dual Mode DUAL bank (off/on)	✓	-	-	-	
RITARD	Configurazione della finestra per un secondo codice in Dual Mode DUAL bank (minuti, secondi)	✓	-	-	-	
RITARD	Configurare il tempo di apertura chiavistello BLT OPN bank (minuti, secondi)	✓	-	-	-	
CODICE	Modificare il Codice Master CAMBIO? (no/si) Impostare e confermare il Codice Master (8 cifre)	✓	-	-	-	Non è possibile eliminare il Codice Master. Il Codice Master inizia con '00'.
CODICE	Impostare i codici manager 1, 2, 3 o 4 Impostare e confermare i codici manager (8 cifre)	✓	-	-	-	Il Manager 1 inizia con '10'. Il Manager 2 inizia con '20'. Il Manager 3 inizia con '30'. Il Manager 4 inizia con '40'.

Menu	Funzione	Codici autorizzati (configurati con unità di ingresso, franco fabbrica)				Descrizione
		MA	Mx	U	C	
CODICE	Modificare i codici manager 1, 2, 3 o 4 CAMBIO? (no/sì) Confermare un codice manager (8 cifre)	✓	✓	-	-	Il Manager 1 inizia con '10'. Il Manager 2 inizia con '20'. Il Manager 3 inizia con '30'. Il Manager 4 inizia con '40'.
PROGRAM	Eliminare i codici manager per Manager 1, 2, 3 o 4 CANCEL? (no/sì)	✓	-	-	-	È possibile eliminare i codici manager solo con il Codice Master.
PROGRAM	Impostare i codici utente per gruppo utenti 1, 2, 3 o 4 Impostare e confermare un codice utente (8 cifre)	✓	✓	-	-	Il gruppo utenti 1 include gli utenti '11' ... '19' Il gruppo utenti 2 include gli utenti '21' ... '29' Il gruppo utenti 3 include gli utenti '31' ... '39' Il gruppo 4 include gli utenti '41' ... '49'
CODICE	Modificare codici utenti per gruppo utenti 1, 2, 3 o 4 CAMBIO? (no/sì) Impostare e confermare i codici utenti (8 cifre)	✓	✓	✓	-	
CODICE	Eliminare i codici utenti per gruppo utenti 1, 2, 3 o 4 CANCEL? (no/sì)	✓	✓	-	-	È possibile eliminare i Codici utente solo con un codice superiore.
CODICE	Impostare il codice corriere Impostare e confermare il Codice corriere (8 cifre) (8 cifre)	✓	-	-	-	Il codice corriere inizia con '90'.
CODICE	Modificare il codice corriere CAMBIO? (no/sì) Impostare e confermare il codice corriere (8 cifre)	✓	-	-	✓	
CODICE	Eliminare il codice corriere CANCEL? (no/sì)	✓	-	-	-	È possibile eliminare il codice corriere solo con il Codice Master.

Menu	Funzione	Codici autorizzati (configurati con unità di ingresso, franco fabbrica)				Descrizione
		MA	Mx	U	C	
CODICE	Resettare la serratura di sicurezza elettronica (shelve) SICURO? (no/sì)	✓	-	-	-	
VARIE	Impostare la lingua del display	✓	✓	-	-	
VARIE	Gestire il sistema di serrature di sicurezza con il Device Manager (Manager Dispositivo)	✓	-	-	-	Le serrature subordinate hanno una gamma limitata di funzioni rispetto alla serratura principale.
VARIE	Attivare o disattivare la disattivazione da remoto BLC-REM (off/on)	✓	-	-	-	
VARIE	Impostare il volume del segnale sonoro VOLUME (off = 000/medio = 001/alto = 002)	✓	-	-	-	
VARIE	Attivare o disattivare il segnale sonoro aperto Beep APERTO (off/on)	✓	-	-	-	
VARIE	Attivare o disattivare il segnale sonoro per la finestra di conferma Beep FIN CNF (off/on)	✓	-	-	-	
VARIE	Attivare o disattivare il ritardo segnale sonoro Beep RITAR (off/on)	✓	-	-	-	
VARIE	Attivare o disattivare il tempo di attesa Info ATTESA (off/on)	✓	-	-	-	
VARIE	Attivare o disattivare le info lingua Info LINGUA (ognuna delle 10 lingue è off/on)	✓	-	-	-	Quando una lingua è impostata su "on" verrà visualizzata nel menu informativo.
VARIE	Impostare la funzione Lock Info (Info serratura) LOCK info (info SERRATURA) (off/on)	✓	-	-	-	È possibile impostare le Lock info (info Serratura) con la serratura principale.

Menu	Funzione	Codici autorizzati (configurati con unità di ingresso, franco fabbrica)				Descrizione
		MA	Mx	U	C	
VARIE	Attivazione o disattivazione del rifiuto accesso: GRUPPO 1 (off/on) MANAG 1 (off/on) GRUPPO 2 (off/on) MANAG 2 (off/on) GRUPPO 3 (off/on) MANAG 3 (off/on) GRUPPO 4 (off/on) MANAG 4 (off/on)	✓	-	-	-	Il Codice Master è in grado di attivare o disattivare tutti i gruppi utenti o manager.
VARIE	Attivazione o disattivazione del rifiuto accesso: GRUPPO 1 (off/on)	✓	✓	-	-	Il Manager 1 è in grado di attivare o disattivare il gruppo utenti 1. Quando il rifiuto accesso è impostato su "on", saranno disattivati i codici del gruppo utenti 1.
VARIE	Attivare o disattivare il rifiuto accesso - modalità banca GRUPPO 2 (off/on)	✓	✓	-	-	Il Manager 2 è in grado di attivare o disattivare il gruppo utenti 2. Quando il rifiuto accesso è impostato su "on", saranno disattivati i codici del gruppo utenti 2.
VARIE	Attivare o disattivare il rifiuto accesso - modalità banca GRUPPO 3 (off/on)	✓	✓	-	-	Il Manager 3 è in grado di attivare o disattivare il gruppo utenti 3. Quando il rifiuto accesso è impostato su "on", saranno disattivati i codici del gruppo utenti 3.
VARIE	Attivare o disattivare il rifiuto accesso - modalità banca GRUPPO 4 (off/on)	✓	✓	-	-	Il Manager 4 è in grado di attivare o disattivare il gruppo utenti 4. Quando il rifiuto accesso è impostato su "on", saranno disattivati i codici del gruppo utenti 4.
VARIE	Attivare o disattivare il codice anticoercione VINCOLO bank (off/on)	✓	-	-	-	

Menu	Funzione	Codici autorizzati (configurati con unità di ingresso, franco fabbrica)				Descrizione
		MA	Mx	U	C	
VARIE	Attivazione o disattivazione dei codici One Shot ONE SC4 bank (off/on)	✓	-	-	-	È possibile attivare i codici One Shot con il gruppo utenti 4. Il Manager 4 non verrà eliminato quando si inserisce il codice Manager 40 e la funzione One Shot Code è attivata.
VARIE	Impostare la funzione Freeze (blocco) FREEZE (blocco) (on/off)	✓	-	-	-	È possibile impostare la funzione Freeze (blocco) con la serratura principale.
	Resettare il messaggio batteria "SCMP-BT aperto"	✓	✓	-	-	Per resettare il messaggio della batteria è necessario inserire il codice Master o Manager.
	Leggere gli audit in AS284-USBW o AS284-NETW	✓	-	-	-	Il Codice Master deve essere inserito in AS284-USBW o AS284-NETW per leggere un audit.
	Attivare la serratura in AS280-INSW per IP	✓	-	-	-	Il Codice Master deve essere inserito in AS280-INSW per attivare la serratura per IP.

Menu	Funzione	Codici autorizzati (impostati nel software di programmazione AS284-USBW o AS284-NETW)		Descrizione
		Mx	U	
ORA	Impostare l'ora (ore, minuti) Impostare la data (mese, giorno, anno) Impostare il formato ora AM/PM (off: 24 ore/on: AM/PM) Impostare DST (off/on: Ora Centrale Europea)	-	✓	Il codice utente 47 può essere usato per configurare questa funzione quando lo stesso risulta impostato come Codice batteria, audit e ora.
PROGRAM	Attivare o disattivare la chiusura immediata (00:00 minuti) Durata (ore, minuti)	-	✓	La chiusura immediata viene attivata quando gli utenti sono in grado di attivare questa funzione.

Menu	Funzione	Codici autorizzati (impostati nel software di programmazione AS284-USBW o AS284-NETW)		Descrizione
		Mx	U	
PROGRAM	<p>Aggiungere, modificare o eliminare i periodi di blocco settimanale</p> <p>Definire un punto di inizio e fine dei periodi di blocco settimanale (giorni della settimana, ore, minuti)</p>	-	✓	Il codice utente 47 può essere usato per configurare questa funzione quando lo stesso risulta impostato come Codice batteria, audit e ora.
PROGRAM	<p>Aggiungere, modificare ed eliminare i periodi di blocco vacanze</p> <p>Definire un punto di inizio e fine dei periodi di blocco vacanze (giorni della settimana, ore, minuti)</p>	-	✓	Il codice utente 47 può essere usato per configurare questa funzione quando lo stesso risulta impostato come Codice batteria, audit e ora.
	Resettare il messaggio batteria "SCMP-BT aperto"	-	✓	<p>È possibile resettare il messaggio della batteria quando si inserisce 1 dei codici utenti seguenti:</p> <p>Codice utente 41 impostato come Codice Audit e Codice batteria</p> <p>Codice utente 42 impostato come Codice attivazione, Codice audit e Codice batteria</p> <p>Codice utente 47 impostato come Codice ora, Codice audit e Codice batteria</p>
	Leggere gli audit in AS284-USBW o AS284-NETW	-	✓	<p>È possibile leggere gli audit quando si inserisce 1 dei codici utenti seguenti in AS284-USBW o AS284-NETW:</p> <p>Codice utente 41 impostato come Codice Audit e Codice batteria</p> <p>Codice utente 42 impostato come Codice attivazione, Codice audit e Codice batteria</p> <p>Codice utente 47 impostato come Codice ora, Codice audit e Codice batteria</p>

Menu	Funzione	Codici autorizzati (impostati nel software di programmazione AS284-USBW o AS284-NETW)		Descrizione
		Mx	U	
	Attivare la serratura in AS280-INSW per IP	-	✓	È possibile attivare la serratura in AS280-INSW per IP o con codice utente 42 impostato come codice attivazione, audit e batteria.
	Attivare gli impulsi in uscita con Codici utente	-	✓	Quando si inserisce il codice utente 45 o 46 per attivare un impulso ad un'uscita. Usare AS284-USBW o AS284-NETW per definire sino a 2 uscite della serratura o 2 uscite dell'eBox.
	Usare AS284-USBW o AS284-NETW per definire sino a 2 uscite della serratura o 2 uscite dell'eBox.	-	✓	I codici utente 48 e 49 devono essere definiti sempre insieme quando si configurano per attivare e disattivare la serratura. Il codice utente 49 deve essere inserito per attivare la serratura (i codici sono accettati). Il codice utente 48 deve essere inserito per disattivare la serratura (tutti i codici sono rifiutati).

13 Disimballare e verificare la merce consegnata

13.1 Controlli da eseguire prima dell'installazione

Requisiti:

- Sballare la merce consegnata.
- Assicurarsi che i contenuti siano integri.

Assicurarsi che la merce consegnata includa:

- Unità di ingresso
- Serratura
- Cavo di connessione
- Busta di plastica contenente il materiale per l'installazione
- 3 batterie alcaline professionali, industriali di DURACELL®
- Foglio illustrativo con ulteriori informazioni e rimando al sito web

Assicurarsi che l'imballo della eBox opzionale includa:

- eBox
- Cavo di connessione
- Un'etichetta con l'assegnazione pin eBox
- Busta di plastica contenente il materiale per l'installazione

Verificare che i pacchetti software opzionali includano:

- **AS280-INSW:** cavo USB, 1 dongle di installazione (rosso), 1 pagina di istruzioni
- **AS284-USBW:** cavo USB, 1 dongle operatore (blu), 1 pagina di istruzioni
- **AS284-NETW:** cavo USB, 2 dongle amministratore (arancione), 2 dongle operatore (blu), 1 pagina di istruzioni

14 Installazione



AVVISO

Blocco delle unità di archiviazione di sicurezza

Chiudere la porta di un'unità di archiviazione, prima di aver completato l'installazione della serratura, ne causerà il blocco.

- Non chiudere la porta di un'unità di archiviazione sino a quando non saranno stati completati tutti i passaggi dell'installazione.

14.1 Schema dei fori

Disegno dell'unità di ingresso

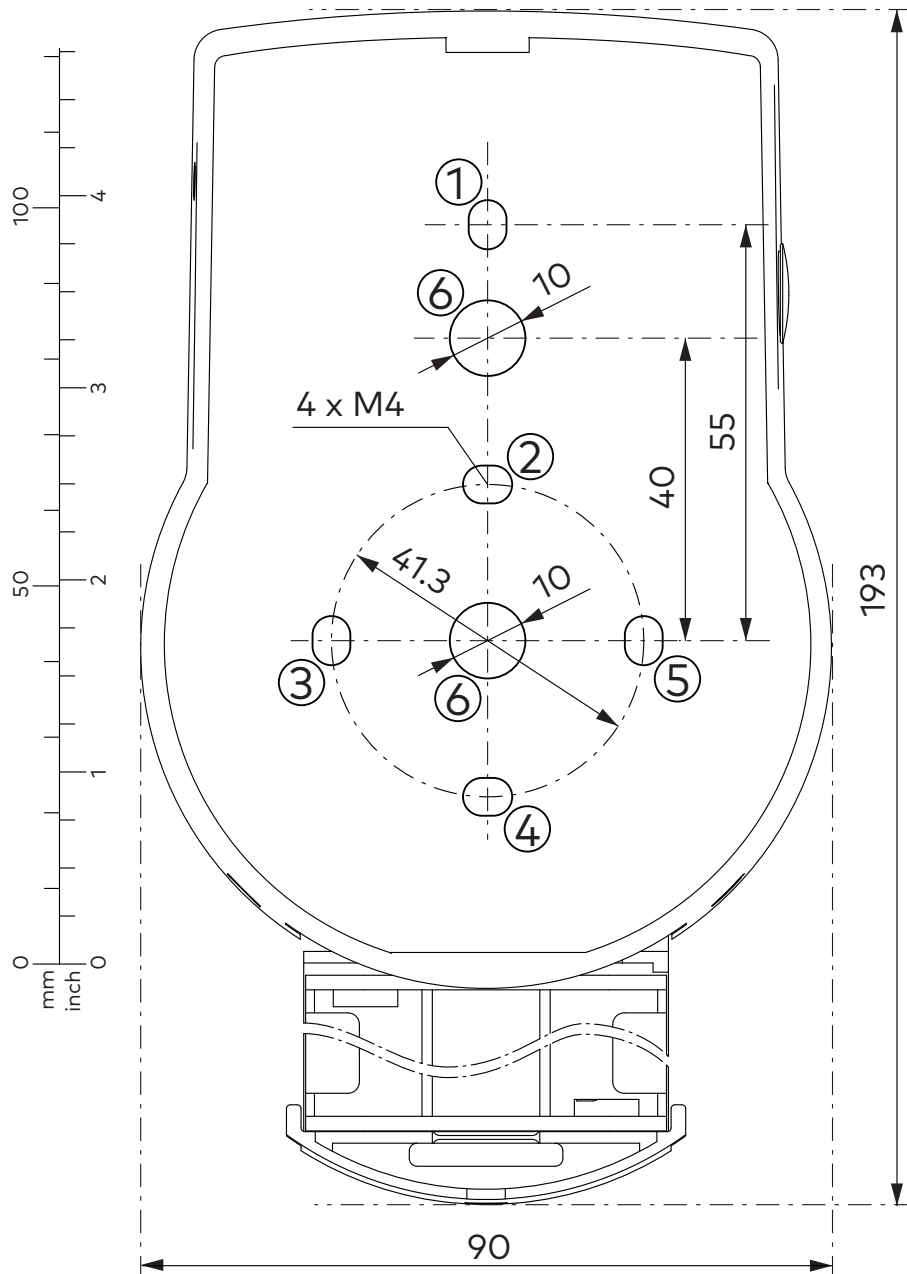

Disegno della serratura

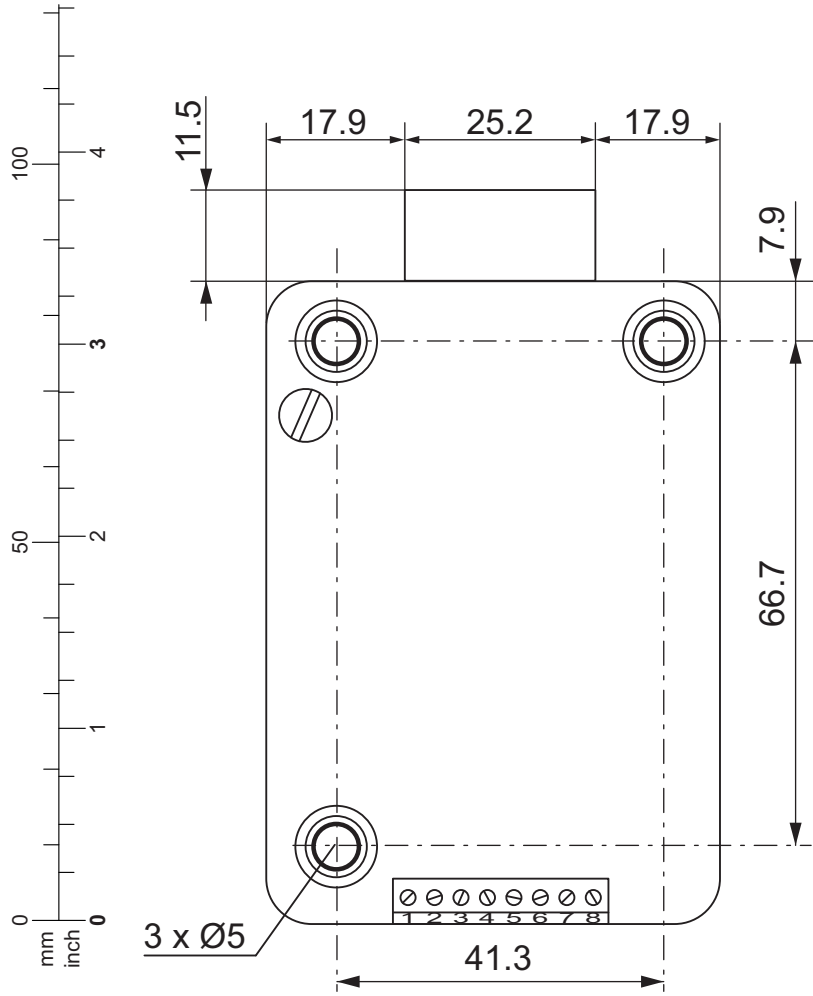

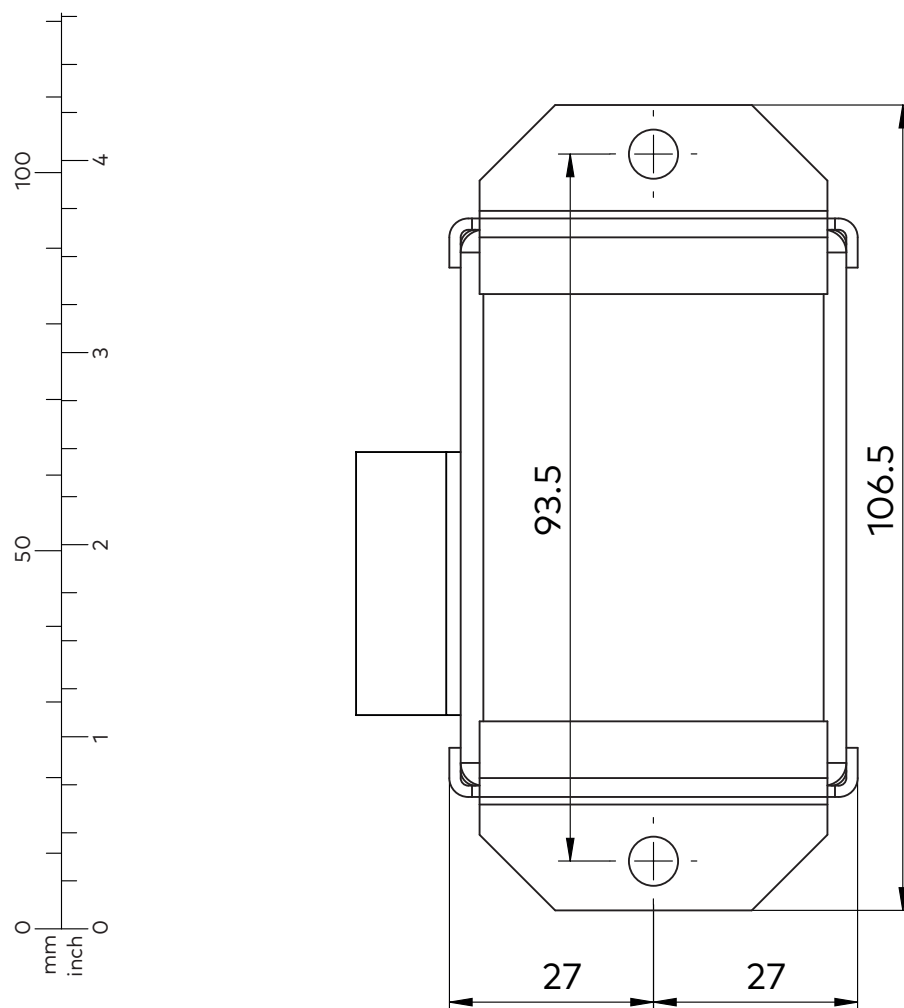
Disegno dell'eBox (unità opzionale)**14.2 Installare l'unità di ingresso****AVVISO****Installazione errata dell'unità di ingresso**

Il mancato rispetto della sequenza di installazione danneggerà l'unità di ingresso:

- Non saltare nessun passaggio
- Attenersi alla sequenza di installazione descritta.



Come requisito di EN 1300, l'unità di ingresso deve essere installata nella cassaforte.

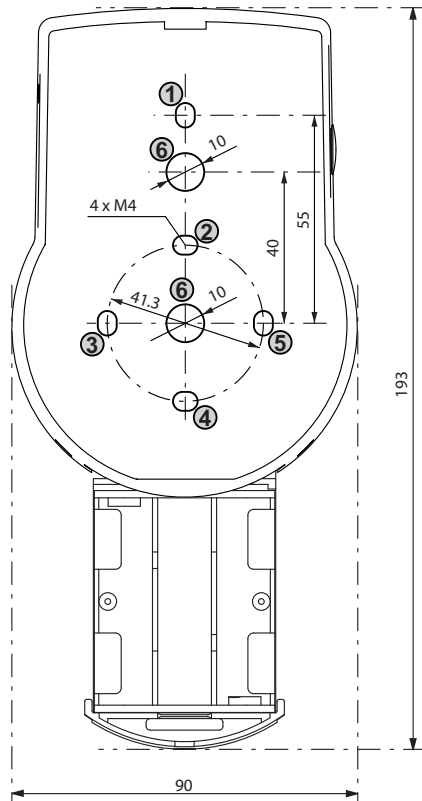

Installare la piastra di base



Se la serratura è installata direttamente dietro il foro del mandrino, e non è stata selezionata nessun'altra misura, è necessaria una piastra di protezione anti-trapano per un'installazione retrofit approvata da UL.



Le viti di fissaggio non devono potersi allentare. Usare dell'adesivo frenafili come ad esempio il Loctite 243 (media resistenza, blu).

1. Basarsi sullo schema dei fori.
2. Contrassegnare i fori di fissaggio 3 e 5 oppure 2 e 4 più il foro di fissaggio 1.
3. Contrassegnare anche il foro di fissaggio 6 per il passacavo.
4. Eseguire 3 fori di fissaggio $\text{Ø}3,2 \times 14$ mm.
5. Eseguire 1 foro da $\text{Ø}10$ mm per il passacavo.
6. Eliminare le sbavature.

7. Installare filettature M4 nei fori di fissaggio.



8. Rimuovere le 3 viti dalla parte bassa del coperchio (1 installata nel comparto batterie, 2 installate nell'alloggiamento).
9. Rimuovere il coperchio dalla piastra di base.
10. Rimuovere delicatamente il comparto batterie.
11. Installare la piastra di base con le speciali viti a testa piatta M4x12 sulla porta.
- ⇒ L'unità di ingresso deve essere installata sulla porta con almeno 2 viti, una opposta all'altra.
 - ⇒ Si raccomanda di prevedere anche una terza vite (posizione 1).

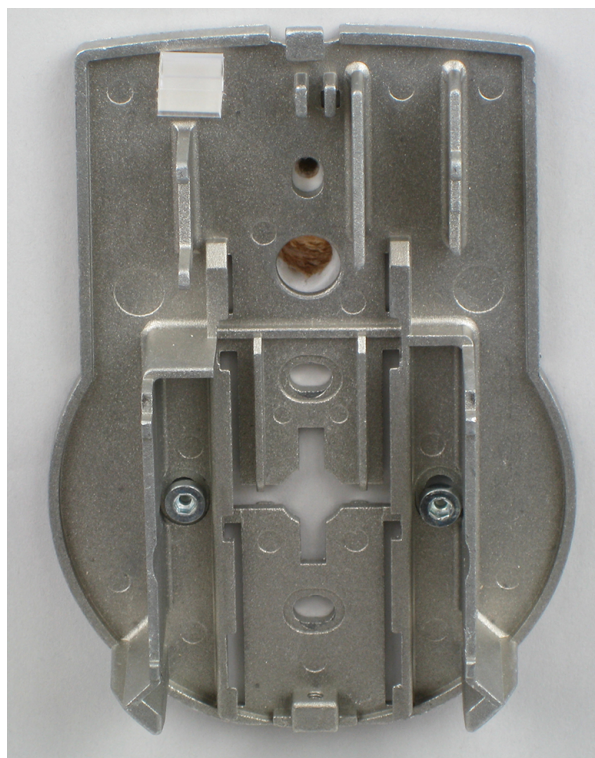



AVVISO

Eccessive sollecitazioni meccaniche sui cavi

Eccessive sollecitazioni meccaniche sui cavi danneggeranno l'isolamento e le proprietà conduttrici.

- Tenere i cavi lontano da parti mobili.
- Non stringere eccessivamente i cavi.
- Non piegare i cavi.
- Non posare i cavi lungo angoli appuntiti.

Cavi di connessione

1. Prestando attenzione, posare il cavo di connessione attraverso il passacavo da Ø10mm nella porta.
2. Facendo sempre attenzione portare il cavo di connessione alla camera della serratura.

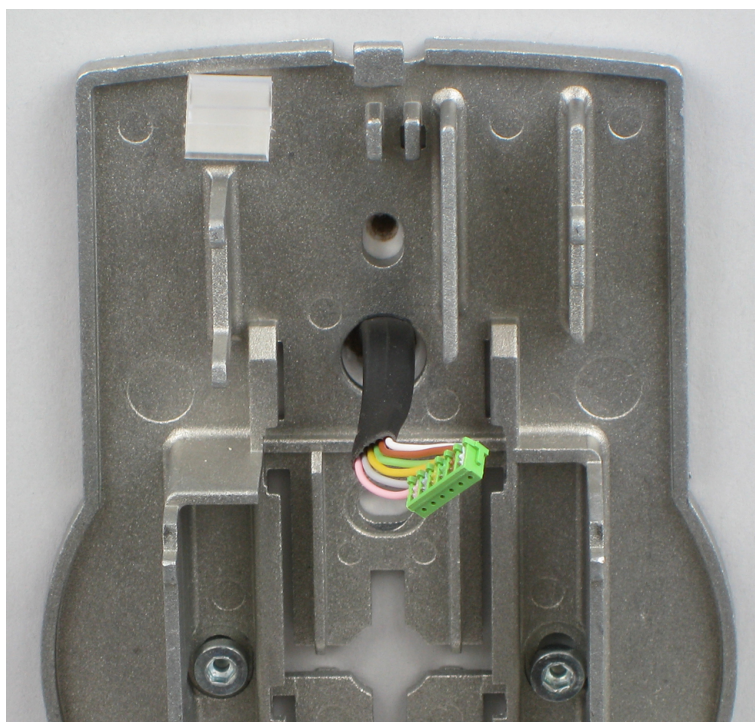

Installare il comparto batterie

Requisiti:

- Attenzione a non stringere eccessivamente il cavo.
 - Assicurarsi che il comparto batterie non stia subendo intralci.
 - Verificare che il cavo spiralato sia appiattito quando si movimenta il comparto batterie.
 - Assicurarsi che il cavo spiralato non si muova in altre direzioni quando viene esteso e compresso.
1. Installare in sede il comparto batterie.

2. Far passare attentamente il cavo della batteria attraverso le guide antistrappo del comparto batterie e della piastra di base.

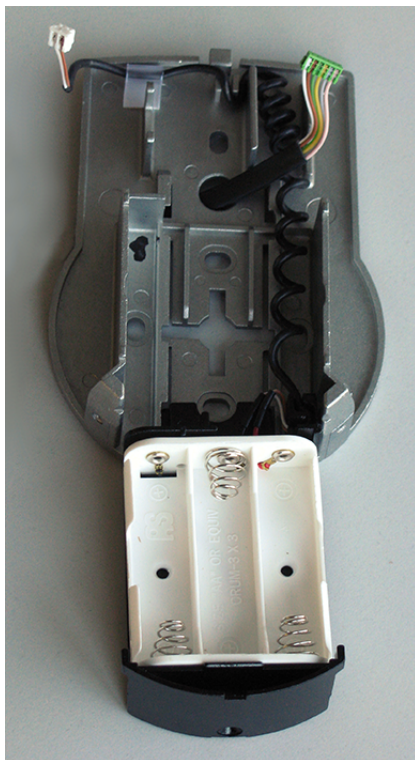

3. Collocare il coperchio sulla piastra di base ad un angolo $> 90^\circ$.



4. Inserire il cavo della batteria nel terminale del connettore a 2 poli e il cavo di connessione nel terminale del connettore a 6 poli.
5. Assicurarsi che la posizione sia corretta prima di collegare le spine.
6. Non applicare forza eccessiva al plug-in, ma assicurarsi che la connessione sia adeguata.

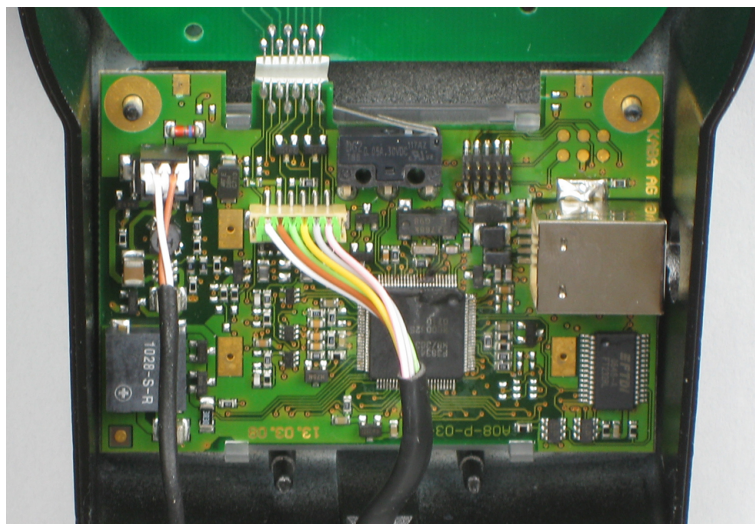

Installare il coperchio

1. Innestare il coperchio nella tacca presente sulla piastra di base.
2. Abbassare lentamente il coperchio sulla piastra di base portando delicatamente il cavo di connessione alla camera della serratura.
3. Prevedere un giro in più.
4. Assicurarsi che i cavi non vengano schiacciati.
5. Assicurarsi che il comparto batterie non stia subendo intralci.
6. Posizionare attentamente il comparto batterie nella giusta posizione.
7. Rimuoverlo nuovamente.



8. Installare il coperchio sulla piastra di base usando 2 viti svasate M3x6.



9. Assicurarsi che il comparto batterie non stia subendo intralci.
10. Posizionare attentamente il comparto batterie nella giusta posizione.
11. Rimuoverlo nuovamente.
12. Non collocare le batterie nel comparto batterie.
13. Per il momento, non installare la vite del comparto batterie.

14.3 Installare la serratura



Non rimuovere né danneggiare il sigillo di garanzia. Così facendo si annulla la garanzia.



Non rimuovere né danneggiare l'etichetta VdS. Così facendo si annulla l'approvazione VdS.



I fori di fissaggio della sagoma di foratura sono standardizzati.

1. Contrassegnare 3 fori di fissaggio (A) in base al disegno di foratura per l'unità di ingresso.

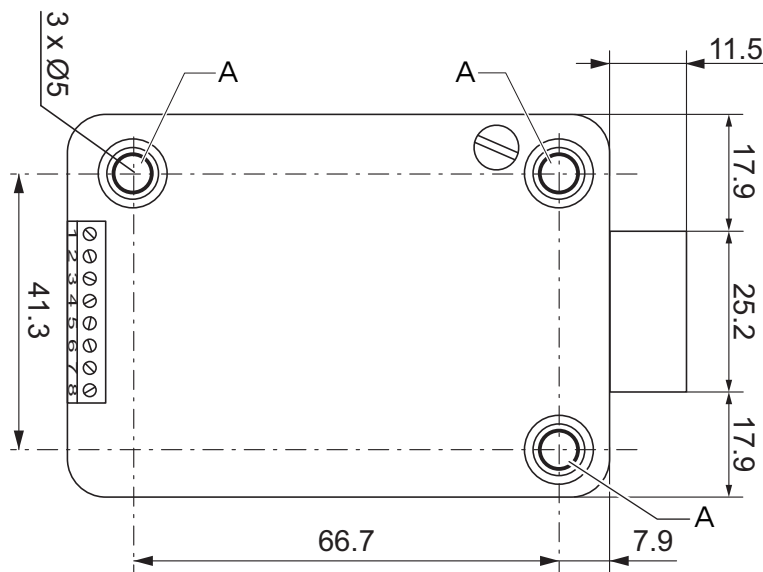

2. Eseguire i fori di fissaggio con un diametro di 5 mm.

3. Eliminare le sbavature.
4. Installare filettature M6 nei fori di fissaggio.
5. Installare la serratura con 3 viti M6x10 (è anche possibile usare viti simili).
6. Assicurarci che la testa delle viti rimanga alla base del foro di fissaggio.
7. Assicurarci di mantenere libero lo spazio sotto la serratura per un sistema richiudibile o un cavo di connessione.
8. Se la serratura verrà azionata con una funzione a chiavistello a molla, rimuovere la vite di fissaggio (B) sotto l'etichetta VdS.

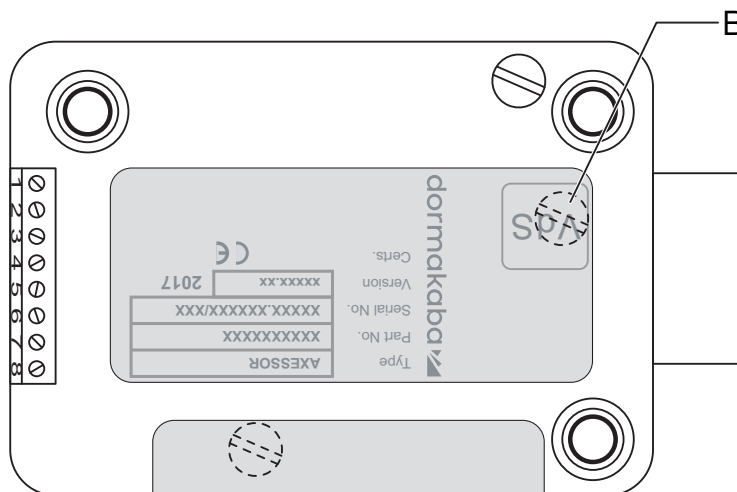

Ricordarsi che la modalità di funzionamento con la funzione del chiavistello a molla annulla l'approvazione VdS.

9. Se necessario, usare due filettature M4 all'estremità anteriore del catenaccio per fissare un eventuale ampliamento.

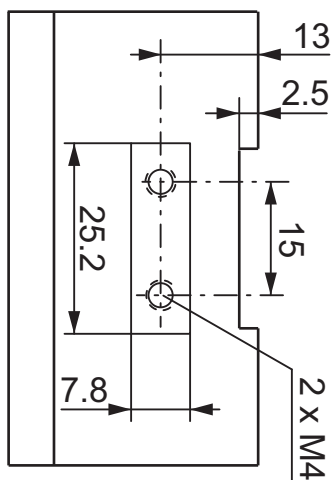

10. Attenersi ad una forza massima di 5N in entrambe le direzioni.

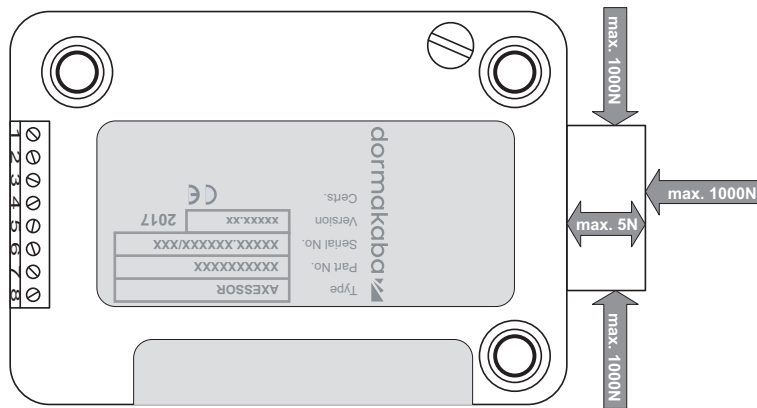

Connettere il cavo di connessione.

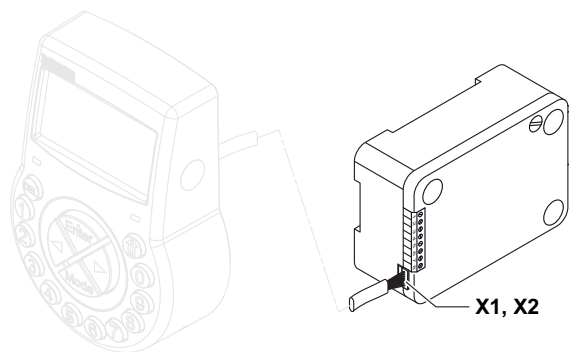

1. Assicurarsi che il connettore sia nella posizione corretta.
2. Inserire delicatamente il cavo in 1 delle prese della serratura X1 o X2.
3. Serrare il cavo con l'apposita fascetta e allacciare delicatamente il cavo in eccesso.

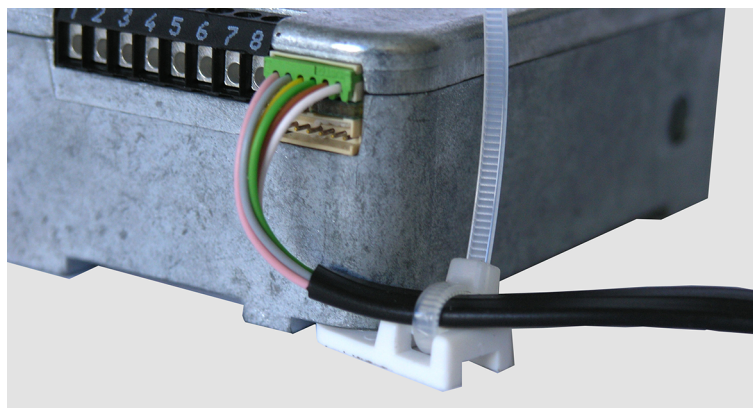

14.4 Collegamenti esterni alla serratura

La configurazione dell'ingresso 2 e dei corrispondenti terminali 7 e 8 viene eseguita tramite il software di programmazione AS284-USB o AS284-NETW. L'ingresso 2 funziona a logica invertita.

Quando l'ingresso 2 viene assegnato a "contatto porta" e la casella "inverti contatto (aprire contatto all'azionamento)" non è spuntata nel software di programmazione AS284-USBW o AS284-NETW, la serratura ritiene i terminali serratura aperta 7 e 8 elettricamente scollegati come "porta aperta".

Una volta che la serratura è aperta, il catenaccio rimane aperto sino a quando i terminali 7 e 8 sono aperti.

Quando all'ingresso 2 viene allacciato un microinterruttore e il microinterruttore chiuso indica lo stato "porta aperta", entrambe le caselle "Inverti ingresso (apri contatto ad azionamento)" e "contatto porta" devono essere spuntate nel software di programmazione AS284-USBW o AS284-NETW. Questo per garantire un funzionamento regolare.



È possibile connettere segnali esterni aggiuntivi al blocco terminali della serratura.

È possibile modificare la funzione e la polarità di ingressi e uscite con il software di programmazione AS284-USBW o AS284-NETW.

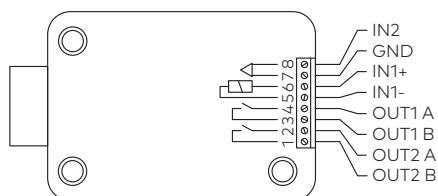

Terminali	Descrizione	Unità	Note
1/2	Uscita 2 Impostazione di fabbrica: serratura aperta (O operazione booleana con catenaccio, motore o porta aperta)	30VDC/2A	Relè con contatti lavoro a potenziale zero NO (normalmente aperto). Il contatto è aperto quando la serratura è chiusa.
3/4	Uscita 1 Impostazione di fabbrica: allarme anticoercizione	50VAC/0,5A con carico resistivo	Relè con contatti lavoro a potenziale zero NO (normalmente aperto). Il contatto risulta chiuso quando l'allarme anticoercizione è attivato.
5(-)/6(+)	Ingresso 1 Impostazione di fabbrica non assegnata Opzionale: disattivazione da remoto o disattivazione controllata	9 ... 18VDC (minimo 13mA e massimo 20mA)	
7/8	Ingresso 2 Impostazione di fabbrica: non assegnata, configurabile tramite software di programmazione AS284-USBW o AS284-NETW Opzionale: <ul style="list-style-type: none"> • Contatto porta • Salto ritardo • Interruzione time lock e • evento ingresso esterno A - F 	Contatto a potenziale zero	Non applicare tensione, solo contatto a potenziale zero. Usare un microinterruttore adeguato con contatti placcati in oro 12VDC/50mA (es. Serie DB di Cherry). Se l'ingresso 2 è contrassegnato come "contatto porta" e non invertito, viene usato un contatto interruttore aperto come "porta aperta". Il chiavistello risulta aperto sino a quando i terminali 7/8 rimangono elettricamente scollegati.

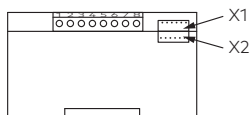

Prese	Descrizione	Note
X1, X2	Collegamento per unità di ingresso o eBox o collegamento per alimentazione	Usare il cavo di connessione a corredo. Usare solo l'alimentazione Axessor originale.

14.5 Installare l'eBox



Come requisito di EN 1300, l'eBox deve essere installata nella cassaforte.

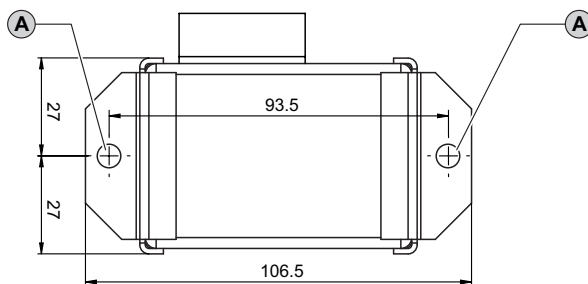

1. Contrassegnare 2 fori di fissaggio (A) in base al disegno.
2. Eseguire fori di fissaggio Ø5 mm.
3. Eliminare le sbavature.
4. Installare filettature M6 nei fori di fissaggio.
5. Installare l'eBox con due viti a brugola M6x10 (è anche possibile usare viti simili).

Cavo di connessione



Ricordarsi che l'etichetta VdS diventa nulla quando si collega il cavo di rete alla presa RJ45 dell'eBox.

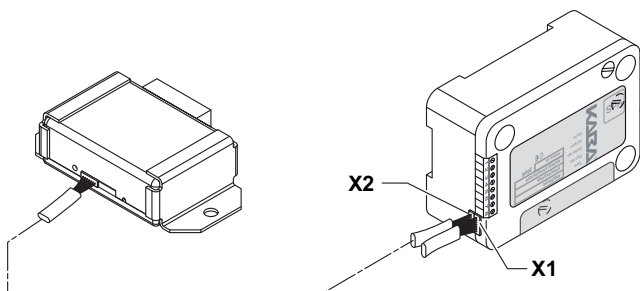

1. Assicurarsi che il connettore si trovi nella giusta posizione.
2. Collegare attentamente il cavo di connessione eBox ad una delle prese eBox e ad una delle prese della serratura X1 o X2.

14.6 Collegamenti esterni all'eBox



Non alimentare l'eBox prima di iniziare la procedura di cablaggio.

Requisiti:

Le funzioni eBox sono disponibili solo se:

- l'eBox è collegata ad una serratura Axessor
- l'eBox è collegata ad un'alimentazione.

L'eBox prevede:

- 5 ingressi opzionali e 4 ingressi aggiuntivi
- 2 prese bus
- 1 presa RJ45
- una maggiore durata della batteria in quanto l'eBox funge da alimentatore.



È possibile assegnare funzioni di ingressi e uscite tramite il software di programmazione AS284-USBW o AS284-NETW.

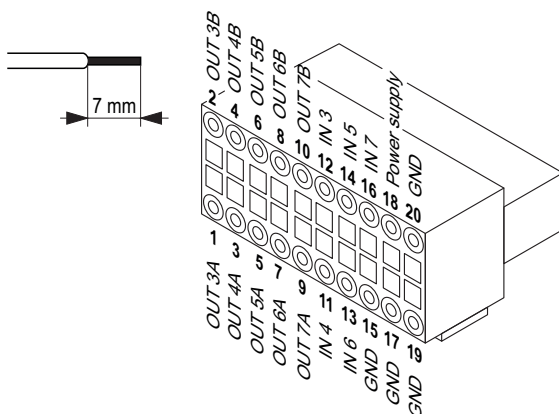

Terminale	Descrizione	Unità
18/20	Alimentazione elettrica	9 ... 26VDC/700 ... 200mA
1/2	Uscita 3 Impostazione di fabbrica: non assegnata	Proprietà di contatto Tensione di commutazione: 24 VAC Corrente di carico: 0,4 A a 25 °C 0,3 A a 50 °C Impedenza di uscita interna: massimo 2 Ohm Relè con contatti lavoro a potenziale zero (NO normalmente aperto)
3/4	Uscita 4 Impostazione di fabbrica: non assegnata	
5/6	Uscita 5 Impostazione di fabbrica: non assegnata	
7/8	Uscita 6 Impostazione di fabbrica: non assegnata	
9/10	Uscita 7 Impostata per "alimentazione esterna"	

Terminale	Descrizione	Unità
12/MASSA	Accesso 3 Impostazione di fabbrica: non assegnata	Impedenza di ingresso interna: min. 4 kOhm Impedenza di commutazione di ingresso: max. 10 kOhm 9 ... 18VDC (min. 5mA)
11/MASSA	Accesso 4 Impostazione di fabbrica: non assegnata	
14/MASSA	Accesso 5 Impostazione di fabbrica: non assegnata	
13/MASSA	Accesso 6 Impostazione di fabbrica: non assegnata	
16/MASSA	Accesso 7 Impostazione di fabbrica: non assegnata	



Ricordarsi che l'etichetta VdS diventa nulla quando si collega il cavo di rete alla presa RJ45 dell'eBox.

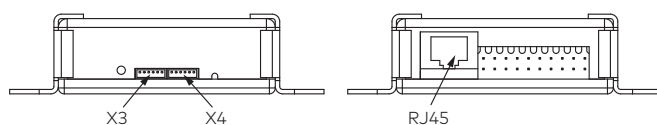

Presca	Descrizione	Note
X3 o X4	Collegamento alla serratura (è possibile collegare solo 1 serratura ad un'eBox). Non ha importanza se viene utilizzato X3 o X4.	Usare il cavo di connessione a corredo.
RJ45	Connessione ad una LAN	Ethernet 10/100 Base T Min. Cavo CAT5 richiesto. I dispositivi di rete in connessione devono avere un collegamento a massa.

14.7 Diagramma dei cablaggi eBox

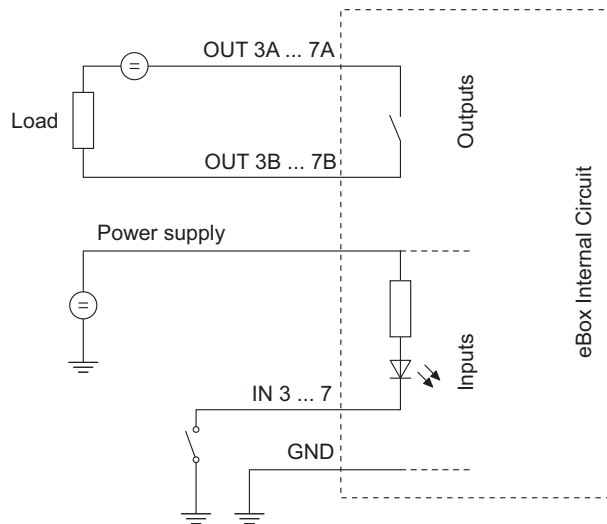

14.8 Cablare

Ci sono 2 opzioni da impostare come sistema di serrature:

- Cold plugging
- Hot plugging

Più elevato è il numero di componenti utilizzati e maggiori saranno le distanze tra i componenti, è importante seguire questa regola:

- Creare un anello di cablaggio se la distanza tra i componenti è piuttosto elevata.
- Collegare l'alimentazione o l'eBox con una distanza minima dall'unità di ingresso.

14.8.1 Cold plugging



Durante il cablaggio di un sistema di serrature, non mettere le batterie nel comparto batterie né collegare un'alimentazione esterna all'ultima posizione del sistema di serrature. Non alimentare l'eBox.

Le istruzioni seguenti descrivono l'impostazione di un sistema di serrature standard con tutti i dispositivi opzionali (una seconda unità di ingresso, due eBox e un alimentatore esterno).

Si presume che le serrature abbiano solo impostazioni di fabbrica.

Le funzioni Freeze (blocco) e Lock info (info Serratura) sono impostate su OFF sulla serratura principale.

Collegare un'unità di ingresso e le serrature

1. Collegare il cavo di connessione da un terminale a 6 poli dell'unità d'ingresso al terminale X1 della prima serratura.
2. Collegare il cavo di connessione dal terminale X2 della prima serratura al terminale X1 della seconda serratura.
3. Ripetere il passaggio precedente per le serrature rimanenti.

Collegare le serrature e l'eBox opzionale

1. Collegare il cavo di connessione dal terminale X2 dell'ultima serratura al terminale X3 dell'eBox.
2. Collegare l'alimentazione elettrica all'eBox mediante la spina a 20 poli.
3. Non collegare l'alimentazione elettrica dell'eBox alla tensione di linea.

4. Ripetere gli stessi passaggi con una seconda eBox opzionale.

Collegare un'alimentazione esterna opzionale

1. Collegare l'alimentatore esterno 6 VDC al terminale X2 dell'ultima serratura.
2. Non collegare l'alimentatore alla tensione di linea.

Collegare una seconda unità di ingresso opzionale

1. Collegare il cavo di connessione da un terminale X2 dell'ultima serratura o terminale X4 dell'eBox al terminale a 6 poli della seconda unità di ingresso.
2. Non inserire le batterie nel comparto batterie della seconda unità di ingresso.

Alimentare il sistema di serrature di sicurezza



Attenzione alla polarità delle batterie.

1. Estrarre delicatamente il comparto batterie sino a quando non si arresta.
2. Inserire 3 batterie alcaline professionali, industriali di DURACELL® nel comparto batterie di una sola unità di ingresso in base ai contrassegni presenti nell'alloggiamento.
3. Collegare l'alimentazione elettrica alla tensione di linea.
 - ⇒ Dopo aver concluso questa procedura, il sistema di serrature di sicurezza avvia l'auto-inizializzazione. Sarà avviata una routine di test.
 - ⇒ Le schermate riportate qui di seguito appaiono l'una dopo l'altra mentre viene emesso un segnale beep. Il numero della versione può variare.

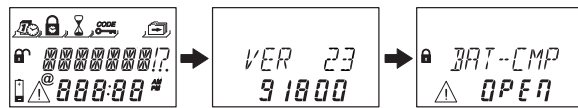

4. Chiudere il comparto batterie.
5. Attendere che il messaggio di errore SCMP-BT APERT ricompaia.

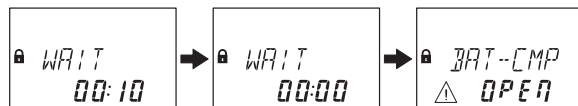

6. Confermare il messaggio di errore inserendo il Codice Master corrente (default: 00123456) con i tasti **NUMERICI**.
7. Premere il tasto **ENTER**.
 - ⇒ La serratura si apre e dopo circa 6 secondi si richiude.



8. Serrare il comparto batterie con delle viti svasate esagonali.
9. Ripetere i passaggi precedenti per ciascuna serratura.

La serratura con il numero di serie più basso diventa la serratura principale, si veda la risoluzione dei problemi per l'identificazione dei numeri di serie. La schermata mostra l'indicazione CHIUSO e il numero della posizione della serratura. La serratura principale è la serratura -1-. Le serrature subordinate hanno numeri consecutivi dalla serratura -2- alla serratura -10-. L'assegnazione delle posizioni delle serrature è casuale. Il comando "SPOSTAMENTO" del Device Manager (Manager Dispositivo) deve essere utilizzato per assegnare le posizioni delle serrature desiderate con la serratura principale. Quando l'eBox è collegata al sistema di serrature di sicurezza, l'eBox sarà automaticamente accoppiata alla serratura -1-.

14.8.2 Hot plugging



Dopo un'interruzione di alimentazione e aver impostato la funzione Freeze (blocco) su OFF, il sistema di serrature di sicurezza avvierà nuovamente l'auto-inizializzazione. Il sistema di serrature di sicurezza si comporta come fosse impostato secondo la procedura di cold plugging. La serratura con il numero di serie più basso sarà la serratura principale.

Per evitare che il sistema di serrature di sicurezza modifichi le sue posizioni, la funzione Freeze (blocco) deve essere impostata su ON dopo aver collegato la prima serratura. La prima serratura diventa la serratura principale.

La funzione Freeze (blocco) deve essere impostata su OFF per continuare a impostare il sistema di serrature di sicurezza.



L'interruzione di alimentazione prevede: esaurimento delle batterie e disconnessione della tensione di linea o sostituzione delle batterie e disconnessione della tensione di linea.



Attenzione alla polarità delle batterie.

Inserire le batterie solo nel comparto batterie di 1 unità di ingresso prima di cablare un sistema di serrature di sicurezza.

Si presume che le serrature abbiano solo impostazioni di fabbrica.

Le funzioni Freeze (blocco) e Lock info (info Serratura) sono impostate su OFF sulla serratura principale.

Collegare l'unità di ingresso e la serratura principale

1. Estrarre delicatamente il comparto batterie sino a quando non si arresta.
2. Inserire 3 batterie alcaline professionali, industriali di DURACELL® nel comparto batterie di una sola unità d'ingresso in base ai contrassegni presenti nell'alloggiamento.
3. Collegare il cavo di connessione da un terminale a 6 poli dell'unità di ingresso al terminale X1 della serratura -1-.
 - ⇒ La serratura -1- diventa una serratura principale.
 - ⇒ Dopo aver collegato la serratura, viene avviata una routine di test. Le schermate riportate qui di seguito appaiono l'una dopo l'altra mentre viene emesso un segnale beep. Il numero della versione può variare.

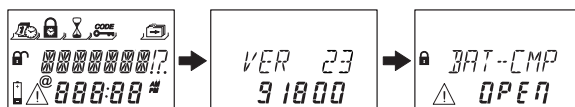

4. Chiudere il comparto batterie.
5. Attendere che il messaggio di errore SCMP-BT APERT ricompaia.

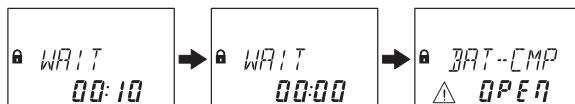

6. Confermare il messaggio di errore inserendo il Codice Master attuale (default: 00123456) con i tasti **NUMERICI**.
7. Premere il tasto **ENTER**.
 - ⇒ La serratura si apre. La serratura si richiude dopo circa 6 secondi.



8. Serrare il comparto batterie con delle viti svasate esagonali.

Collegare le serrature subordinate

1. Collegare il cavo di connessione dal terminale X2 della serratura -1- al terminale della serratura -2-.
2. Ripetere il passaggio precedente per le serrature subordinate rimanenti.
 - ⇒ Sarà avviata una routine di test.
Quando compare il messaggio di errore SCMP-BT APERT, deve essere inserito il codice master.

Collegare le serrature e l'eBox opzionale

1. Collegare il cavo di connessione dal terminale X2 dell'ultima serratura al terminale X3 dell'eBox.
2. Collegare l'alimentazione elettrica all'eBox mediante la spina a 20 poli.
3. Collegare l'alimentazione elettrica dell'eBox alla tensione di linea.
 - ⇒ Quando l'eBox è collegata al sistema di serrature di sicurezza, l'eBox sarà automaticamente accoppiata alla serratura -1-.
4. Ripetere gli stessi passaggi con una seconda eBox opzionale.

Collegare un'alimentazione esterna opzionale

1. Collegare l'alimentatore esterno 6 VDC al terminale X2 dell'ultima serratura.
2. Collegare l'alimentazione elettrica alla tensione di linea.

Collegare una seconda unità di ingresso opzionale

1. Collegare il cavo di connessione da un terminale X2 dell'ultima serratura o terminale X4 dell'eBox al terminale a 6 poli della seconda unità di ingresso.
2. Non inserire le batterie nel comparto batterie della seconda unità di ingresso.

Sistema di serrature di sicurezza dopo il completamento della procedura di hot plugging

La schermata mostra l'indicazione CHIUSO e il numero della posizione della serratura. La serratura principale è la serratura -1-. Le serrature subordinate hanno numeri consecutivi dalla serratura -2- alla serratura -10-. L'assegnazione delle posizioni delle serrature corrisponde alla sequenza delle serrature collegate.

14.8.3 Opzioni di cablaggio

Cablare il contatto porta



Cablare serrature multiple

Esempio di 1 serratura che si apre in un determinato momento nell'ambito di un sistema con 3 serrature.

Nel software di programmazione AS284-USBW o AS284-NETW devono essere inserite le seguenti impostazioni:

- Uscita 2 = apertura motore o chiavistello

- Ingresso 1 = disattivazione controllata

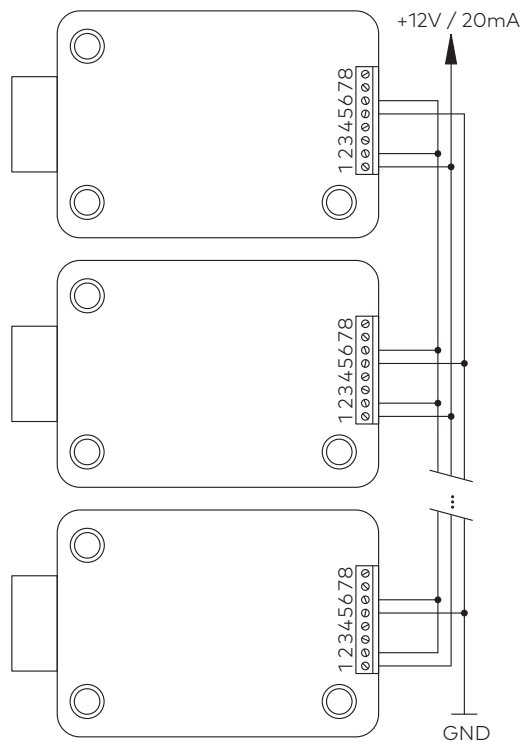

14.9 Controllo del cablaggio della serratura

Requisiti:

Per eseguire il controllo del cablaggio, tutte le porte e tutti i cassettei devono essere aperti. Se durante il controllo del cablaggio, appare continuamente il messaggio di errore LINE OFF:

- Assicurarsi che tutti i cavi di connessione siano collegati correttamente.
- Assicurarsi che nessun cavo di connessione sia danneggiato.
- Scollegare i cavi di connessione e sostituirli, se necessario.
- Collegare nuovamente i cavi di connessione.
- Assicurarsi che nel comparto batterie ci siano batterie nuove, si veda Device Manager (Manager Dispositivo) (test sistema bus).
- In caso di ulteriore messaggio di errore, consultare la sezione relativa alla risoluzione dei problemi.

14.10 Controllo del cablaggio dell'eBox

Una volta terminata l'installazione, la serratura di sicurezza elettronica Axessor CIT va messa in funzione:

- Effettuare il controllo del cablaggio.
- Dopo un periodo di inizializzazione, se l'eBox è collegato, la luce verde del LED lampeggia due volte ogni 2 secondi.

15 Configurazione

15.1 Modalità di programmazione



La modalità di programmazione modifica i parametri impostati in fabbrica, le impostazioni, i codici e altre funzioni.

I codici necessari dipendono dal livello di programmazione.

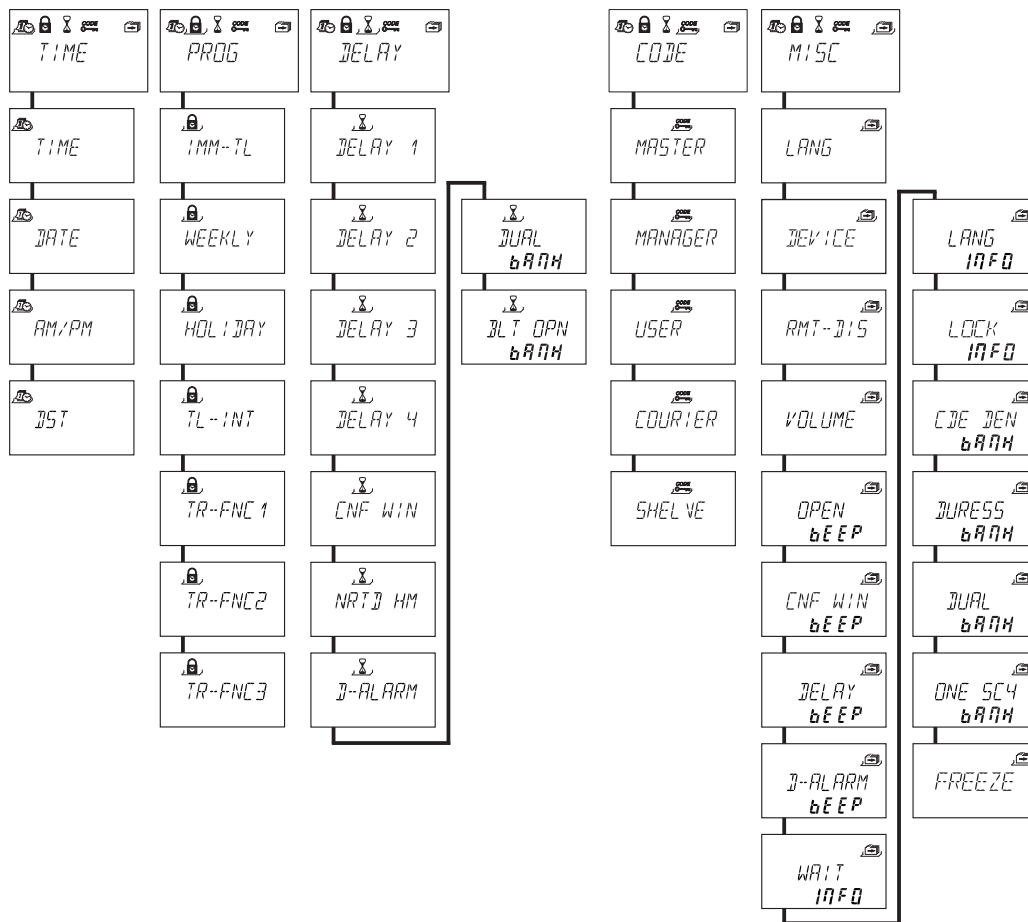
15.1.1 Panoramica menu della serratura principale



Simbolo	Menu	Funzione	Sottomenu
	ORA	impostazione ora, data e formato ora	ORA DATA AM/PM DST
	PROGRAM	configurazione dei periodi di blocco	IMM-TL SETTIMANALE FESTIV TL-INT TR-FNC 1 TR-FNC 2 TR-FNC 3

Simbolo	Menu	Funzione	Sottomenu
	RITARD	configurazione ritardo	RITAR 1 RITAR 2 RITAR 3 RITAR 4 FIN CNF NRTD HM D-ALARM DUAL bank BLT OPN bank
	CODICE	modifica dei codici	MASTER MANAGER UTENTE CORRIERE INIZIAL
	VARIE	accedere a funzioni aggiuntive	LINGUA DISPOSITIVO BLC-REM VOLUME Beep APERT Beep FIN CNF Beep RITARDO Beep D-ALARM Info ATTESA Info LINGUA LOCK info NEG CDE bank VINCOLO bank DUAL bank ONE SC4 bank FREEZE

15.1.2 Accedere alla modalità di programmazione



È possibile accedere alla modalità di programmazione solo se la serratura è aperta. La serratura deve rimanere aperta durante la configurazione.

1. Aprire la serratura.



2. Premere il tasto **MODE**.

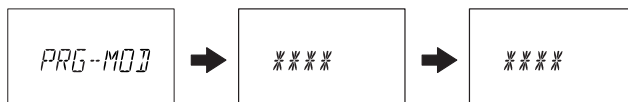

3. Inserire un codice, ad esempio 00023054 usando i tasti **NUMERICI**.

4. Confermare il codice con il tasto **ENTER**.



- ⇒ Ora la serratura si trova nella modalità di programmazione.
- ⇒ Il menu principale è quello che appare.
- ⇒ Il contenuto del menu principale dipende dal codice inserito.

15.1.3 Navigare all'interno del programma di navigazione



Se per 1 intero minuto non viene premuto alcun pulsante, l'unità di ingresso passerà automaticamente alla modalità di funzionamento e il display si spegnerà.

Tutte le modifiche non ancora confermate con il tasto **ENTER** verranno perse.

Con i tasti **SINISTRA** e **DESTRA**, è possibile:

- scorrere sino ad una voce del menu principale o di un sottomenu
- selezionare una cifra o un campo di inserimento a partire dalla schermata delle impostazioni.

Con il tasto **ENTER** è possibile:

- confermare impostazioni e selezioni.

Con il tasto **INFO/ESC** è possibile:

- uscire da un'impostazione o da un sottomenu senza azione e andare al successivo menu di livello superiore;
- uscire dalla modalità di programmazione e passare alla modalità di funzionamento.

Con il tasto **DEL** è possibile:

- eliminare i dati selezionati da un sottomenu o da una voce di menu.

15.1.4 Modificare e salvare le impostazioni



È possibile interrompere la finestra di dialogo relativa alle modifiche in qualsiasi momento senza salvare.

Premendo il tasto **DEL** o il tasto **INFO/ESC** una volta o più volte prima di accedere al sottomenu.

1. Selezionare l'impostazione desiderata nel menu, ad esempio "ora".
2. Premere il tasto **ENTER**.



3. Selezionare il sub-setting desiderato e modificarlo.



4. Premere il tasto **ENTER** per confermare il sub-setting.
 5. Selezionare "SÌ" nella finestra di dialogo "SALVA?" usando i tasti freccia **SINISTRA** o **DESTRA**.
 6. Premere il tasto **ENTER**.
- ⇒ Appare brevemente il messaggio "OK" e l'unità di ingresso passa al sub-setting corrispondente.

15.1.5 Uscire dalla modalità di programmazione

1. Premere diverse volte il tasto **DEL** o il tasto **INFO/ESC** per ritornare alla modalità di funzionamento.

15.1.6 Menu ORA

15.1.6.1 Impostazione dell'ora

Autorizzazione: Codici Master



Per consentire la programmazione, la serratura deve rimanere aperta per tutta la procedura di programmazione.

1. Selezionare il sottomenu ORA.



2. Premere il tasto **ENTER**.
⇒ Comparirà l'ora impostata corrente.

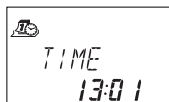

3. Usare i tasti **SINISTRA** o **DESTRA** per selezionare l'ora corrente e inserire la nuova ora.
4. Premere il tasto **ENTER** per confermare.
5. Usare i tasti freccia **SINISTRA** o **DESTRA** per regolare i minuti.
6. Selezionare "Sì" nella finestra di dialogo "SALVA?" usando i tasti freccia **SINISTRA** o **DESTRA**.
7. Premere il tasto **ENTER**.

15.1.6.2 Impostazione della data

Autorizzazione: Codici Master



I rispettivi giorni della settimana e anni bisestili vengono automaticamente calcolati dal calendario interno (intervallo calendario: Gen-1-2000 ... Dic-31-2099).

1. Selezionare il sottomenu DATA.



2. Premere il tasto **ENTER**.
⇒ Quella che apparirà sarà la data impostata.

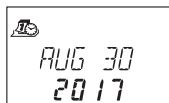

3. Usare i tasti **SINISTRA** o **DESTRA** per selezionare il mese in corso.
4. Premere il tasto **ENTER** per confermare e passare al giorno.
5. Usare i tasti **SINISTRA** o **DESTRA** per selezionare il giorno.
6. Premere il tasto **ENTER** per confermare e passare all'anno.
7. Usare i tasti **SINISTRA** o **DESTRA** per selezionare l'anno.

8. Premere il tasto **ENTER** per confermare.
 9. Selezionare "SÌ" nella finestra di dialogo "SALVA?" usando i tasti freccia **SINISTRA** o **DESTRA**.
 10. Premere il tasto **ENTER**.
- ⇒ Il messaggio **OK** appare per un breve periodo di tempo e l'unità di ingresso ritorna al sottomenu DATA.

15.1.6.3 Impostazione del formato ora AM/PM

Autorizzazione: Codice master



Con „AM/PM ON“, l'ora viene visualizzata in un formato di 12 ore (1:00 sino alle 12:59).
Con „AM/PM OFF“, l'ora viene visualizzata in un formato di 24 ore (00:00 sino a 23:59).

1. Selezionare il sottomenu **AM/PM**.

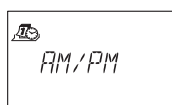

2. Premere il tasto **ENTER**.

⇒ Quello che comparirà sarà il formato ora impostato.

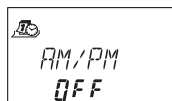

3. Selezionare **ON** o **OFF** usando i tasti freccia **SINISTRA** o **DESTRA**.
4. Selezionare "SÌ" nella finestra di dialogo "SALVA?" usando i tasti freccia **SINISTRA** o **DESTRA**.
5. Premere il tasto **ENTER**.

15.1.7 Menu PROGRAM

15.1.7.1 Attivare chiusura immediata

Con questa funzione è possibile attivare un periodo di chiusura con effetto immediato. Quando la serratura è chiusa, non è possibile aprirla per tutto il periodo di tempo impostato. La chiusura immediata non riguarda l'ora/la data.

Non è possibile bypassare la chiusura immediata a meno che non sia stato impostato un master con "Master in grado di cancellare la chiusura immediata".



La durata massima di una chiusura immediata è 144 ore.
La durata della chiusura immediata può essere limitata nel software di programmazione AS284-USBW o AS284-NETW.
La modifica di ore e minuti a 000:00 disattiva la chiusura immediata.



L'impostazione di fabbrica dei codici manager "in grado di attivare la chiusura immediata" è ON.
I codici manager di impostazione "in grado di attivare la chiusura immediata" possono essere impostati con il software di programmazione AS284-USB o AS284-NETW.

L'impostazione di fabbrica dei codici utente "in grado di attivare la chiusura immediata" è OFF.

I codici utente di impostazione "in grado di attivare la chiusura immediata" possono essere impostati con il software di programmazione AS284-USBW o AS284-NETW.

1. Selezionare il sottomenu **IMM-TL**.

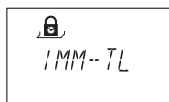

2. Premere il tasto **ENTER**.

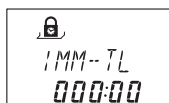

3. Usare i tasti freccia **SINISTRA** o **DESTRA** per impostare la durata di tempo in ore e minuti e definire quindi il periodo di tempo della chiusura immediata.
4. Selezionare "Sì" nella finestra di dialogo "SICURO?" usando i tasti freccia **SINISTRA** o **DESTRA**.
5. Premere il tasto **ENTER**.

15.1.7.2 Configurazione dei periodi di blocco settimanale



In base alla configurazione della serratura, i periodi di blocco settimanale possono durare da 1 minuto a 6 giorni, 23 ore e 59 minuti.

È possibile definire sino a 35 periodi di chiusura (con ripetizione).

Durante questi periodi di chiusura, non è possibile aprire la serratura (ad esempio oltre l'orario di lavoro).

15.1.7.2.1 Aggiungere un periodo di blocco settimanale



Se si raggiunge il numero massimo di periodi di chiusura e cioè 35, non sarà possibile eseguire ulteriori inserimenti.

Il display non reagisce più.



L'inserimento del giorno e dell'ora dipende dall'impostazione AM/PM.

Se il formato dell'ora è impostato su 12 ore (AM/PM On), i giorni della settimana sono numerati: Domenica = 1, Lunedì = 2 ... Sabato = 7.

Se il formato ora è impostato su 24 ore (AM/PM Off), i giorni della settimana sono numerati: Lunedì = 1, Martedì = 2 ... Domenica = 7.

1. Selezionare il sottomenu **SETTIM**.



2. Premere il tasto **ENTER**.

⇒ Apparirà il conteggio.



3. Usare il tasto **ENTER** per inserire un periodo di tempo.
4. Usare i tasti freccia **SINISTRA** o **DESTRA** per impostare il giorno e l'ora del punto di inizio del periodo di chiusura.
5. Premere il tasto **ENTER** per confermare l'impostazione.
6. Usare i tasti freccia **SINISTRA** o **DESTRA** per impostare il giorno e l'ora del punto di fine del periodo di chiusura.



7. Selezionare "Sì" nella finestra di dialogo "SALVA?" usando i tasti freccia **SINISTRA** o **DESTRA**.
8. Premere il tasto **ENTER**.
9. Ripetere i passaggi 2 - 8 per definire altri periodi di chiusura o premere il tasto **INFO/ESC** per uscire dal menu.

15.1.7.2.2 Modifica di un periodo di blocco settimanale esistente



Deve essere possibile aprire la serratura tra 2 periodi di blocco settimanali. I periodi di blocco settimanali sono memorizzati in ordine cronologico, a partire da lunedì.

1. Procedere attenendosi alla sequenza descritta per "Aggiungere un periodo di blocco settimanale".
2. Al posto di premere il tasto **ENTER** per selezionare un nuovo periodo di tempo, usare i tasti freccia **DESTRA** o **SINISTRA** per selezionare il periodo di blocco settimanale da modificare.
3. Premere il tasto **ENTER** per confermare la selezione.
4. Sovrascrivere il periodo di blocco settimanale.

15.1.7.2.3 Eliminazione di un periodo di blocco settimanale esistente

1. Selezionare il sottomenu **SETTIM**.



2. Premere il tasto **ENTER**.
⇒ Apparirà il conteggio.
3. Usare i tasti freccia **SINISTRA** o **DESTRA** per selezionare il punto di inizio del periodo di blocco settimanale da eliminare.



4. Premere il tasto **DEL**.
5. Selezionare "Sì" nella finestra di dialogo "CANCEL?" usando i tasti freccia **SINISTRA** o **DESTRA**.
6. Premere il tasto **ENTER** per confermare l'eliminazione.
⇒ Apparirà il conteggio.

15.1.7.3 Configurazione dei periodi di blocco vacanze

È possibile definire sino a 22 periodi di chiusura basati sulla data con questa funzione. Durante questi periodi di chiusura, non è possibile aprire la serratura (ad esempio durante vacanze o giorni di festa).

15.1.7.3.1 Aggiungere un periodo di blocco vacanze

Requisiti:

- Ci deve essere una differenza di tempo di almeno 1 giorno tra 2 periodi di blocco vacanze.
- È possibile configurare 2 periodi di blocco vacanze solo senza differenze di tempo se 1 periodo di blocco vacanze è ripetitivo e l'altro non è ripetitivo.



Se i periodi di blocco vacanze ripetitivi e non ripetitivi sono configurati senza differenze di tempo, esiste un elevato rischio di blocco.

Se si raggiunge il numero massimo di periodi di blocco vacanze e cioè 22, non sarà possibile eseguire ulteriori inserimenti.
Il display non reagisce più.

1. Selezionare il sottomenu **VACANZE**.



2. Premere il tasto **ENTER**.

⇒ Apparirà il conteggio.



3. Premere il tasto **ENTER** per impostare un nuovo periodo di tempo.
4. Usare i tasti freccia **SINISTRA** o **DESTRA** per impostare il mese, il giorno e l'anno del punto di inizio del periodo di blocco vacanze.



5. Premere il tasto **ENTER** per confermare le impostazioni.
6. Usare i tasti freccia **SINISTRA** o **DESTRA** per impostare il mese, il giorno e l'anno del punto di fine del periodo di blocco vacanze.

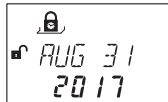

7. Selezionare "Sì" nella finestra di dialogo "SALVA?" usando i tasti freccia **SINISTRA** o **DESTRA**.
8. Premere il tasto **ENTER**.

15.1.7.3.2 Modifica di un periodo di blocco vacanza esistente

1. Procedere attenendosi alla sequenza descritta per "Aggiungere un periodo di blocco vacanze".
2. Al posto di premere il tasto **ENTER** per definire un nuovo periodo di tempo, usare i tasti freccia **DESTRA** o **SINISTRA** per selezionare il periodo di blocco vacanze da modificare.
3. Sovrascrivere il periodo di blocco vacanze.

15.1.7.3.3 Eliminazione di un periodo di blocco vacanze esistente

1. Selezionare il sottomenu **VACANZE**.



2. Premere il tasto **ENTER**.

3. Usare i tasti freccia **SINISTRA** o **DESTRA** per selezionare il punto di inizio del periodo di blocco vacanze da eliminare.



4. Premere il tasto **DEL**.
5. Selezionare "SÌ" nella finestra di dialogo "CANCEL" usando i tasti freccia **SINISTRA** o **DESTRA**.
6. Premere il tasto **ENTER** per confermare l'impostazione.

15.1.7.4 Configurazione delle interruzioni time lock

È possibile definire sino a 8 interruzioni time lock basate sulla data.

Nel corso di queste interruzioni, è possibile aprire la serratura cancellando un periodo di time lock esistente (ad esempio periodo di blocco vacanze o settimanale).

L'interruzione time lock impostata verrà salvata anche se l'ora e la data definite sono già trascorse.

15.1.7.4.1 Aggiungere un'interruzione time lock



La durata di un'interruzione time lock è limitata a 144 ore.

Se si raggiunge il numero massimo di interruzioni time lock e cioè 8, non sarà possibile eseguire ulteriori inserimenti.

Il display non reagisce più.

1. Selezionare il sottomenu **TL-INT**.

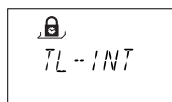

2. Premere il tasto **ENTER**.

⇒ Quello che appare è il numero di interruzioni time lock.

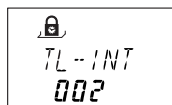

3. Premere il tasto **ENTER** per inserire un nuovo periodo di interruzione time lock.
4. Usare i tasti freccia **SINISTRA** o **DESTRA** per impostare un mese come punto di inizio dell'interruzione time lock.
5. Premere il tasto **ENTER** per confermare l'impostazione.
6. Ripetere i passaggi illustrati per impostare il giorno e l'anno.
7. Usare i tasti freccia **SINISTRA** o **DESTRA** per impostare l'ora del punto di inizio dell'interruzione time lock.
8. Premere il tasto **ENTER** per confermare l'impostazione.
9. Ripetere i passaggi illustrati per impostare i minuti.

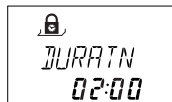

10. Usare i tasti freccia **SINISTRA** o **DESTRA** per impostare i minuti della durata dell'interruzione time lock.
11. Premere il tasto **ENTER** per confermare l'impostazione.
12. Selezionare "SÌ" nella finestra di dialogo "SALVA?" usando i tasti freccia **SINISTRA** o **DESTRA**.
13. Premere il tasto **ENTER**.

15.1.7.4.2 Modifica di un'interruzione time lock esistente

1. Procedere attenendosi alla sequenza descritta per "Aggiungere un'interruzione time lock".

- Al posto di premere il tasto **ENTER** come nel passaggio 3, usare i tasti freccia **DESTRA** o **SINISTRA** per selezionare l'interruzione time lock da modificare.
- Sovrascrivere l'interruzione time lock.

15.1.7.4.3 Eliminazione di un'interruzione time lock esistente

- Selezionare il menu **TL-INT**.

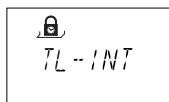

- Premere il tasto **ENTER**.
- Usare i tasti freccia **SINISTRA** o **DESTRA** per selezionare un punto di inizio del periodo dell'interruzione time lock da eliminare.



- Premere il tasto **DEL**.
- Selezionare "Sì" nella finestra di dialogo "CANCEL?" usando i tasti freccia **SINISTRA** o **DESTRA**.
- Premere il tasto **ENTER** per confermare l'impostazione.

15.1.7.5 Configurazione di funzioni a tempo

Si possono definire fino a 3 funzioni a tempo. Ciascuna funzione a tempo supporta la categoria utente 1, 2 e 3. Facoltativamente può essere definito per quali giorni si applica la funzione a tempo.

Sono disponibili 7 diverse impostazioni:

- Ora di inizio
- Ora di fine
- Ritardo
- Dual Mode di commutazione
- Rifiuto accesso
- Chiusura parziale
- Settimanale

Funzioni a tempo

	Valido per		
Funzione a tempo 1	Master (solo per ritardo)	Manager 1	Utenti 11... 19
Funzione a tempo 2	-	Manager 2	Utenti 21... 29
Funzione a tempo 3	-	Manager 3	Utenti 31... 39

15.1.7.5.1 Aggiungere una funzione a tempo



Se si raggiunge il numero massimo di funzioni a tempo e cioè 3, non sarà possibile eseguire ulteriori inserimenti. Il display non reagisce più.

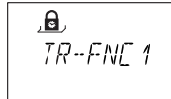

1. Selezionare il sottomenu **TR-FNC1**, **TR-FNC2** o **TR-FNC3**.
2. Premere il tasto **ENTER**.



⇒ Se non è stata definita nessuna funzione a tempo, verrà visualizzato un numero maggiore di "000".

3. Premere il tasto **ENTER**.
4. Usare i tasti freccia **SINISTRA** o **DESTRA** per impostare l'ora del punto di inizio della funzione a tempo.



5. Premere il tasto **ENTER** per confermare l'impostazione.
6. Ripetere i passaggi illustrati per impostare i minuti.
7. Usare i tasti freccia **SINISTRA** o **DESTRA** per impostare l'ora del punto di fine della funzione a tempo.

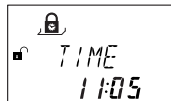

8. Premere il tasto **ENTER** per confermare l'impostazione.
9. Ripetere i passaggi illustrati per impostare i minuti.



10. In caso di impostazione di un ritardo apertura, selezionare "ON" usando i tasti freccia **SINISTRA** o **DESTRA**.
11. Premere il tasto **ENTER** per confermare l'impostazione.



12. Usare i tasti freccia **SINISTRA** o **DESTRA** per impostare i minuti del ritardo.



Per il ritardo è possibile definire solo i minuti.
Non è possibile definire i secondi.

La durata di un ritardo è limitata ad un massimo di 99 minuti.

13. Premere il tasto **ENTER** per confermare l'impostazione.



- ⇒ In caso di impostazione della "Dual Mode di commutazione", selezionare "ON" usando i tasti freccia **SINISTRA** o **DESTRA**.
- ⇒ Se nel menu **VARIE** è configurata la modalità Dual Mode, la Dual Mode si spegnerà per tutto il periodo di tempo definito.

- ⇒ Se la modalità Dual Mode è spenta, la Dual Mode si accenderà per tutto il periodo di tempo definito.

14. Premere il tasto **ENTER** per confermare l'impostazione.



15. Se il gruppo utenti deve essere disattivato (rifiuto accesso), selezionare "ON" usando i tasti freccia **SINISTRA** o **DESTRA**.

16. Premere il tasto **ENTER** per confermare l'impostazione.

17. In caso di impostazione della "chiusura parziale", selezionare "ON" usando i tasti freccia **SINISTRA** o **DESTRA**.



18. Premere il tasto **ENTER** per confermare l'impostazione.



19. Se la funzione a tempo non è da usare per tutti i giorni della settimana, passare **SETTIM** a "ON" usando i tasti freccia **SINISTRA** o **DESTRA**.

20. Premere il tasto **ENTER** per confermare l'impostazione.

21. Collocare "ON" per ogni giorno per cui si intende applicare la funzione a tempo.

22. Premere il tasto **ENTER** per confermare l'impostazione.

23. Spostarsi al giorno successivo e ripetere la procedura per ciascun giorno.

24. Selezionare "Sì" nella finestra di dialogo "SALVA?" usando i tasti freccia **SINISTRA** o **DESTRA**.

25. Premere il tasto **ENTER** per confermare le impostazioni.

15.1.7.5.2 Modifica di una funzione a tempo esistente

1. Procedere attenendosi alla sequenza descritta per "Aggiungere una funzione a tempo".
2. Al posto di premere il tasto **ENTER** come nel passaggio 3, usare i tasti freccia **DESTRA** o **SINISTRA** per selezionare una funzione a tempo e i suoi parametri.
3. Sovrascrivere la funzione a tempo.

15.1.7.5.3 Eliminazione di una funzione a tempo esistente

1. Selezionare il sottomenu **TR-FNC1**, **TR-FNC2** o **TR-FNC3**.

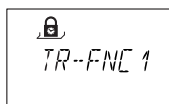

2. Premere il tasto **ENTER**.



3. Usare il tasto freccia **DESTRA** per verificare le impostazioni di tutte le funzioni a tempo attivate.
4. Selezionare la funzione a tempo che si desidera cancellare.
5. Premere il tasto **DEL**.
6. Selezionare "Sì" nella finestra di dialogo "CANCEL" usando i tasti freccia **SINISTRA** o **DESTRA**.
7. Premere il tasto **ENTER** per confermare l'impostazione.

15.1.8 Menu RITAR

15.1.8.1 Impostazione e disattivazione dei ritardi

Sottomenu RITAR 1... 4

Una volta che un codice valido è stato inserito, la serratura si apre solo dopo che il Ritardo configurato è trascorso.

È possibile impostare un Ritardo per ciascun gruppo di utenti tra 0 (disattivato, nessun ritardo) e 99 minuti.



I ritardi franco fabbrica sono disattivati (impostati su 00:00).

Il valore configurabile massimo di un ritardo deve essere più basso della differenza di tempo minore in assoluto tra 2 periodi di blocco settimanale.

Inserendo un codice corriere è possibile aprire la serratura senza un ritardo.

Ritardi

	Valido per		
Ritardo 1	Master	Manager 1	Utenti 11... 19
Ritardo 2	-	Manager 2	Utenti 21... 29
Ritardo 3	-	Manager 3	Utenti 31... 39
Ritardo 4	-	Manager 4	Utenti 41... 49

1. Selezionare il sottomenu **RITAR 1**, **RITAR 2**, **RITAR 3** o **RITAR 4**.



2. Premere il tasto **ENTER**.

⇒ Comparirà il ritardo impostato al momento.



3. Usare i tasti freccia **SINISTRA** o **DESTRA** per impostare il ritardo definito.
4. Premere il tasto **ENTER**.
5. Selezionare "SÌ" nella finestra di dialogo "SALVA?" usando i tasti freccia **SINISTRA** o **DESTRA**.
6. Premere il tasto **ENTER** per confermare l'impostazione.



È possibile configurare un ritardo anticoercizione per ogni gruppo utenti tramite il software di programmazione AS284-USBW o AS284-NETW.

A differenza dei normali ritardi, è possibile impostare un periodo di tempo più lungo o più corto per il ritardo anticoercizione.

È possibile anche eliminare i ritardi con un segnale esterno. Questa opzione consente di aprire la serratura senza un ritardo (ad esempio per svuotare gli sportelli automatici).

Ritardi anticoercione

	Valido per		
Ritardo anticoercione 1	Master	Manager 1	Utenti 11... 19
Ritardo anticoercione 2	-	Manager 2	Utenti 21... 29
Ritardo anticoercione 3	-	Manager 3	Utenti 31... 39
Ritardo anticoercione 4	-	Manager 4	Utenti 41... 49

15.1.8.2 Configurazione della finestra di conferma**Sottomenu FIN CNF**

Per evitare che la serratura si apra automaticamente dopo che è trascorso un ritardo definito, si aprirà una finestra di conferma dove inserire un codice valido entro un determinato intervallo di tempo.



Se i codici manager sono stati definiti tramite il software di programmazione AS284-USBW o AS284-NETW come "Manager in grado di modificare la finestra di conferma", è possibile modificare questa impostazione con i codici manager.



La finestra di conferma franco fabbrica è impostata su 5 minuti.

Il valore minimo è 1 minuto.

Il valore configurabile massimo di un ritardo deve essere più basso della differenza di tempo minore in assoluto tra 2 periodi di blocco settimanale.

Il valore impostato per la finestra di conferma viene usato anche per saltare un ritardo con il codice corriere se è stata attivata la funzione "Codice corriere non apre, ma salta il ritardo".

Non è possibile disattivare la finestra di conferma.

1. Selezionare il sottomenu **FIN CNF**.

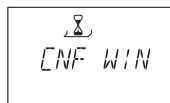

2. Premere il tasto **ENTER**.

⇒ Quella che comparirà è l'ora di conferma impostata.

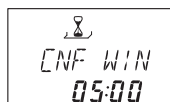

3. Usare i tasti freccia **SINISTRA** o **DESTRA** per impostare un determinato tempo di conferma (impostazione da 1:00 a 99:00 minuti).
4. Premere il tasto **ENTER**.
5. Selezionare "Sì" nella finestra di dialogo "SALVA?" usando i tasti freccia **SINISTRA** o **DESTRA**.
6. Premere il tasto **ENTER** per confermare le impostazioni.

15.1.8.3 Configurazione NRTD

Sottomenu NRTD-HM



L'NRTD franco fabbrica è impostata su 0 minuti.

È possibile cancellare l'NRTD con un codice generato in OTM (AS274).

Questa funzione deve essere attivata dal software di programmazione AS284-USBW.

Una volta chiusa, non è possibile aprire la serratura per la durata impostata per l'NRTD.

1. Selezionare il menu **NRTD-HM**.

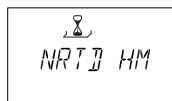

2. Premere il tasto **ENTER**.

⇒ Comparirà l'NRTD impostato e attuale (ore:minuti).



3. Usare i tasti freccia **SINISTRA** o **DESTRA** per impostare l'NRTD definito (impostazione da 00:00 minuti a 99:00 ore).
4. Premere il tasto **ENTER**.
5. Selezionare "SÌ" nella finestra di dialogo "SALVA?" usando i tasti freccia **SINISTRA** o **DESTRA**.
6. Premere il tasto **ENTER** per confermare l'impostazione.

15.1.8.4 Configurazione del ritardo segnale sonoro per l'allarme apertura porta

Sottomenu D-ALARM

Autorizzazione: Codici Master



Impostazione di fabbrica per ritardo segnale sonoro allarme di apertura porta su OFF.

Impostazione di fabbrica per ritardo segnale sonoro allarme apertura porta su 3 minuti.

Una volta che la porta è aperta, la serratura comunicherà all'utente quando è trascorso il tempo di apertura della porta.

1. Selezionare il sottomenu **D-ALARM**



2. Premere il tasto **ENTER**.

⇒ Verrà visualizzato il ritardo del segnale sonoro impostato attualmente per l'allarme apertura porta (minuti:secondi).



3. Usare i tasti freccia **SINISTRA** o **DESTRA** per impostare il ritardo segnale sonoro definito per l'allarme di apertura porta (impostazione da 00:00 a 99:00 minuti).
4. Premere il tasto **ENTER**.
5. Selezionare "SÌ" nella finestra di dialogo "SALVA?" usando i tasti freccia **SINISTRA** o **DESTRA**.

6. Premere il tasto **ENTER** per confermare le impostazioni.

15.1.8.5 Configurazione della finestra per un secondo codice in Dual Mode

Sottomenu DUAL bank



La finestra di apertura franco fabbrica è impostata su 1 minuto.

In Dual Mode, deve essere inserito un secondo codice di apertura entro un limitato periodo di tempo.

1. Selezionare il sottomenu **DUAL bank**.



2. Premere il tasto **ENTER**.

⇒ Comparirà l'ora impostata corrente (minuti:secondi).



3. Usare i tasti freccia **SINISTRA** o **DESTRA** per impostare l'ora desiderata per inserire un secondo codice di apertura (impostare da 00:15 a 02:30).
4. Premere il tasto **ENTER**.
5. Premere il tasto **ENTER**.
6. Selezionare "SÌ" nella finestra di dialogo "SALVA?" usando i tasti freccia **SINISTRA** o **DESTRA**.
7. Premere il tasto **ENTER** per confermare l'impostazione.

15.1.8.6 Configurare il tempo di apertura chiavistello

Sottomenu BLT OPN bank

Autorizzazione: Codici Master



Il tempo di apertura chiavistello franco fabbrica in modalità banca è impostato su 6 secondi.

Quando la serratura è aperta, si chiuderà automaticamente una volta trascorso il tempo di apertura chiavistello.

È possibile evitare la chiusura automatica della serratura quando un contatto porta è collegato o il catenaccio è tenuto aperto.

1. Selezionare il sottomenu **BLT OPN bank**.

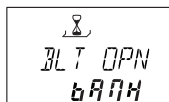

2. Premere il tasto **ENTER**.

⇒ Quello che appare è il tempo di apertura chiavistello corrente (minuti: secondi).

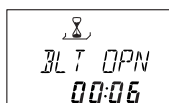

3. Usare i tasti freccia **SINISTRA** o **DESTRA** per impostare il tempo di apertura chiavistello desiderato (impostazione da 00:06 a 99:00 minuti).
4. Premere il tasto **ENTER**.

5. Selezionare "Sì" nella finestra di dialogo "SALVA?" usando i tasti freccia **SINISTRA** o **DESTRA**.
6. Premere il tasto **ENTER** per confermare l'impostazione.

15.1.9 Menu CODICE

15.1.9.1 Autorizzazione di codici

Ciascuno dei 4 tipi di codice (master, manager, utente o corriere) ha un'autorizzazione diversa.

Ci sono 3 opzioni per effettuare modifiche:

- Attivare un codice (A)
- Modificare un codice (M) o
- Eliminare codici (D).

	Modifiche che possono essere eseguite dal proprietario di			
	Codici Master	Codice Codici manager	Codice utente resp.	Codice corriere
Codici Master	M	-	-	-
Codici manager	A M D	M	-	-
Codice utente	A M D	A M D	M	-
Codice corriere	A M D	-	-	M

15.1.9.2 Modifica del Codice Master

Sottomenu MASTER

Autorizzazione: Codici Master

1. Selezionare il sottomenu **MASTER**.



2. Premere il tasto **ENTER**.



3. Selezionare "Sì" usando i tasti freccia **SINISTRA** o **DESTRA**.
4. Premere il tasto **ENTER**.
5. Usare i tasti **NUMERICI** per inserire un nuovo codice.

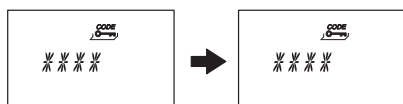

6. Premere il tasto **ENTER** per confermare l'impostazione.
7. Comparirà brevemente il messaggio **RIDIGIT** che impartirà all'utente di inserire nuovamente lo stesso codice per confermare l'impostazione.

8. USARE i tasti **NUMERICI** per inserire nuovamente lo stesso codice.
9. Premere il tasto **ENTER** per confermare l'impostazione.

15.1.9.3 Impostazione dei codici manager

Sottomenu **MANAGER**

Autorizzazione: Codici Master

1. Selezionare il sottomenu **MANAGER**.



2. Premere il tasto **ENTER**.



È necessario selezionare il sottomenu **Manager**, solo se si ha avuto accesso alla modalità di programmazione con Codice Master o manager.

3. Usare i tasti freccia **SINISTRA** o **DESTRA** per selezionare il codice manager da impostare.
 - ⇒ I codici manager, già attivati, verranno visualizzati come "USATO", nessun codice attivato sarà visualizzato come "- - - -").



4. Premere il tasto **ENTER**.
5. Usare i tasti **NUMERICI** per inserire un nuovo codice.

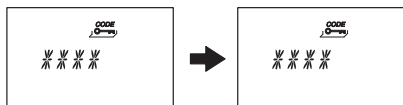

6. Premere il tasto **ENTER** per confermare l'impostazione.
 - ⇒ Comparirà brevemente il messaggio **CONFIRM** che impartirà all'utente di inserire nuovamente lo stesso codice.
7. Usare i tasti **NUMERICI** per inserire nuovamente lo stesso codice.
8. Premere il tasto **ENTER** per confermare l'impostazione.

15.1.9.4 Impostazione dei codici utente

Sottomenu **UTENTE**

Autorizzazione: Codice Master o rispettivo codice manager

1. Selezionare il sottomenu **UTENTE**.



2. Premere il tasto **ENTER**.



È necessario selezionare il sottomenu **Utente**, solo se si ha avuto accesso alla modalità di programmazione con Codice Master o manager.

3. Usare i tasti freccia **SINISTRA** o **DESTRA** per selezionare il codice utente da modificare.
 - ⇒ I codici utente, già attivati, verranno visualizzati come "USATO", nessun codice attivato sarà visualizzato come "- - - -".



4. Premere il tasto **ENTER**.
5. Usare i tasti **NUMERICI** per inserire un nuovo codice.

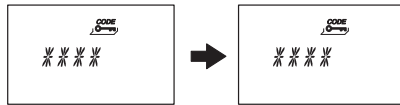

6. Premere il tasto **ENTER** per confermare l'impostazione.
 - ⇒ Comparirà brevemente il messaggio "RIDIGIT" e all'utente sarà impartito di inserire nuovamente lo stesso codice.
7. Usare i tasti **NUMERICI** per inserire nuovamente lo stesso codice.
8. Premere il tasto **ENTER** per confermare.

15.1.9.5 Impostazione del codice corriere

Sottomenu **CORRIER**

Autorizzazione: Codice Master

1. Per inserire il codice corriere iniziare dal passaggio 5.
2. Selezionare il sottomenu **CORRIERE**.



3. Premere il tasto **ENTER**.



⇒ Un codice corriere attivato verrà visualizzato come "USATO".
 Un codice corriere disattivato verrà visualizzato come "- - - -".

4. Premere il tasto **ENTER**.
5. Usare i tasti **NUMERICI** per inserire un nuovo codice.



6. Premere il tasto **ENTER** per confermare l'impostazione.
 - ⇒ Comparirà brevemente il messaggio "RIDIGIT" che impartirà all'utente di inserire nuovamente lo stesso codice.
7. Usare i tasti **NUMERICI** per inserire lo stesso codice.
8. Premere il tasto **ENTER** per confermare l'impostazione.

15.1.9.6 Modifica dei codici

Autorizzazione: Codice proprio o codice superiore

Devono essere eseguiti solo i passaggi 1 - 6 se si ha avuto accesso alla modalità di programmazione con un codice superiore a quello da cambiare.

1. Selezionare il menu **CODICE**.



2. Premere il tasto **ENTER**.
3. Usare i tasti freccia **SINISTRA** o **DESTRA** per selezionare il codice (ad esempio codice utente) da modificare.



4. Premere il tasto **ENTER**.
5. Usare i tasti freccia **SINISTRA** o **DESTRA** per selezionare il codice (ad esempio codice utente 11) da modificare.
6. Premere il tasto **ENTER**.
 - ⇒ All'utente verrà richiesto di modificare o di non modificare il codice



7. Selezionare "SÌ" usando i tasti freccia **SINISTRA** o **DESTRA**.
 - ⇒ Premere il tasto **ENTER** per confermare il codice modificato.
8. Usare i tasti **NUMERICI** per inserire un nuovo codice.

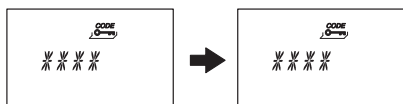

9. Premere il tasto **ENTER** per confermare il codice modificato.
 - ⇒ Comparirà brevemente il messaggio "RIDIGIT" che impartirà all'utente di inserire nuovamente lo stesso codice.
10. Usare i tasti **NUMERICI** per inserire lo stesso codice.
11. Premere il tasto **ENTER** per confermare l'impostazione.

15.1.9.7 Eliminazione di un codice

Autorizzazione: Un codice superiore al proprio codice



Il Codice Master non può essere eliminato.

Quando viene eliminato un codice manager, il rispettivo gruppo di codici utente rimane immutato.

1. Selezionare il menu **CODICE**.



2. Premere il tasto **ENTER**.
3. Usare i tasti freccia **SINISTRA** o **DESTRA** per selezionare il tipo di codice (ad esempio "utente") da modificare.
4. Premere il tasto **ENTER**.
5. Usare i tasti freccia **SINISTRA** o **DESTRA** per selezionare il codice (ad esempio codice utente 11) da modificare.



6. Premere il tasto **DEL**.
 - ⇒ All'utente verrà richiesto di eliminare o di non eliminare il codice.



7. Selezionare "SÌ" usando i tasti freccia **SINISTRA** o **DESTRA**.
8. Premere il tasto **ENTER** per confermare l'eliminazione.

15.1.9.8 Reset della serratura di sicurezza elettronica

Sottomenu INIZIAL



Con la funzione Shelve è possibile resettare la serratura di sicurezza elettronica alle impostazioni di fabbrica.

Tutti i codici verranno eliminati e tutti i parametri come ritardo, funzione time delay, Dual Mode verranno impostati secondo le impostazioni di fabbrica.

Ora/data, contatore di aperture e audit trail rimangono immutati.



Ricordarsi che tutti i dati vanno persi quando la serratura di sicurezza elettronica viene resettata alle impostazioni di fabbrica.

Si raccomanda di salvare tutti i dati mediante il software di programmazione AS284-USBW o AS284-NETW prima dell'archiviazione.

Ricordarsi che i codici non possono essere salvati.

Autorizzazione: Codici Master

1. Selezionare il sottomenu **INIZIAL**.



2. Premere il tasto **ENTER**.



⇒ All'utente verrà richiesto di resettare o di non resettare tutti i dati alle impostazioni di fabbrica.

3. Selezionare "SÌ" usando i tasti freccia **SINISTRA** o **DESTRA**.
4. Premere il tasto **ENTER**.

⇒ Tutti i dati vengono resettati alle impostazioni di fabbrica.

15.1.10 Menu VARIE

15.1.10.1 Impostazione della lingua del display

Per predefinitone, la lingua display è l'inglese.

È possibile impostare la lingua del display sia con l'unità di ingresso sia tramite il software di programmazione AS284-USB o AS284-NETW.



È possibile cambiare la lingua del display nel menu informativo senza inserire un codice di accesso.

Autorizzazione: Codice Master o qualsiasi codice manager

1. Selezionare il sottomenu **LINGUA**.



2. Premere il tasto **ENTER**.

⇒ Quella che apparirà sarà la lingua del display impostata.

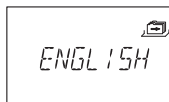

3. Usare i tasti freccia **SINISTRA** o **DESTRA** per selezionare la lingua del display desiderata.
4. Premere il tasto **ENTER** per confermare la lingua del display selezionata.
5. Selezionare "Sì" nella finestra di dialogo "SALVA?" usando i tasti freccia **SINISTRA** o **DESTRA**.
6. Premere il tasto **ENTER** per confermare l'impostazione.

15.1.10.2 Gestire il sistema di serrature di sicurezza con il Device Manager (Manager Dispositivo)



La gamma di funzioni delle serrature principali differisce dalle funzioni delle serrature subordinate.

Il Device Manager (Manager Dispositivo) di una serratura subordinata visualizza solo 2 dispositivi connessi: l'unità di ingresso e la rispettiva serratura subordinata.

La serratura subordinata è solo in grado di controllare tipo, versione, ultime 8 cifre del numero di serie e un numero personalizzato a 5 cifre della rispettiva serratura subordinata.

Può essere eseguito un test del sistema bus della rispettiva serratura subordinata e dell'unità di ingresso.

Il Device Manager (Manager Dispositivo) comprende diverse funzioni:

- controllo del numero di dispositivi connessi (serrature, eBox e unità di ingresso)
- esecuzione di un semplice test del sistema bus
- spostamento delle serrature selezionate in un'altra posizione

Autorizzazione: Codici Master

1. Selezionare il sottomenu **DISPOSITIVO** sulla serratura principale.



2. Premere il tasto **ENTER**.

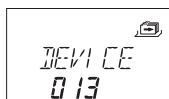

⇒ Il Device Manager (Manager Dispositivo) visualizza il numero di tutti i dispositivi collegati del sistema di serrature di sicurezza.

3. Premere il tasto freccia a **Destra** per selezionare il dispositivo desiderato.

⇒ I dispositivi selezionati saranno visualizzati.

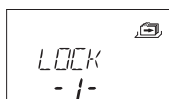

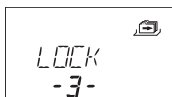
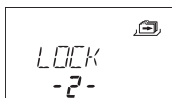

⇒ Compariranno sino a 10 serrature subordinate collegate.

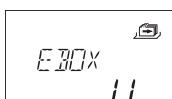
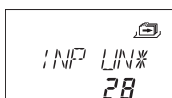
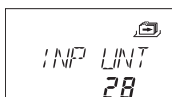

4. Premere il tasto **ENTER** per confermare l'impostazione.

15.1.10.2.1 Inserire i parametri della serratura e testare il sistema bus

Ci sono 2 opzioni:

- controllo dei parametri della serratura selezionando una serratura desiderata dall'elenco delle serrature
- esecuzione di un test del sistema bus del sistema di serrature di sicurezza



Ciascun numero del timer superiore a 040 è un buon risultato di un test del sistema bus. C'è una connessione con il dispositivo testato.

Se i numeri del timer sono compresi tra 000 e 040, si raccomanda di controllare il cablaggio.



Il Device Manager (Manager Dispositivo) della serratura principale visualizza il numero di tutti i dispositivi collegati del sistema di serrature di sicurezza.

Il Device Manager (Manager Dispositivo) delle serrature subordinate visualizza il numero 002 (la rispettiva serratura subordinata e l'unità di ingresso).

Autorizzazione: Codici Master

1. Selezionare il sottomenu **DISPOSITIVO**.

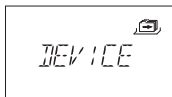

2. Premere il tasto **ENTER**.

⇒ Il Device Manager (Manager Dispositivo) visualizza il numero di tutti i dispositivi collegati del sistema di serrature di sicurezza.

3. Premere il tasto freccia a **Destra** per selezionare il dispositivo desiderato.

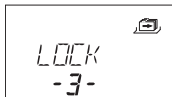

⇒ Il dispositivo selezionato sarà visualizzato.

4. Premere il tasto **ENTER**.

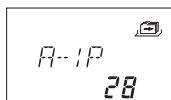

⇒ Sarà visualizzato il tipo di serratura di sicurezza con il numero di versione.

5. Premere il tasto freccia a**Destra**.

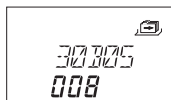

⇒ Compariranno le ultime 8 cifre del numero di serie della serratura selezionata.

6. Premere il tasto freccia a**Destra**.

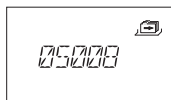

⇒ Comparirà il numero personalizzato a 5 cifre. Per predefinito, queste sono le ultime 5 cifre del numero di serie.

7. Premere il tasto freccia a**Destra**.

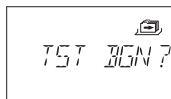

⇒ Può essere avviato un test del sistema bus del dispositivo selezionato.

8. Premere il tasto **ENTER**.

⇒ Inizia il test del sistema bus.

Il timer inizia da 000 e può contare fino a un valore massimo di 360.

⇒ Il risultato del test sarà visualizzato.

15.1.10.2.2 Spostare la serratura desiderata

Autorizzazione: Codici Master

1. Selezionare il sottomenu **DISPOSITIVO** sulla serratura principale.

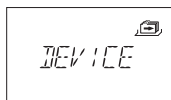

2. Premere il tasto **ENTER**.

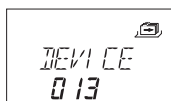

⇒ Il Device Manager (Manager Dispositivo) visualizza il numero di tutti i dispositivi collegati del sistema di serrature di sicurezza.

3. Premere il tasto freccia a **Destra** per selezionare il dispositivo desiderato.

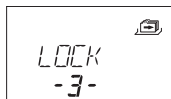

⇒ Il dispositivo selezionato sarà visualizzato.

4. Premere il tasto **ENTER**.

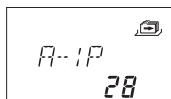

⇒ Sarà visualizzato il tipo di serratura di sicurezza con il numero di versione.

5. Premere il tasto freccia a**Destra**.

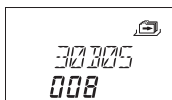

⇒ Compariranno le ultime 8 cifre del numero di serie della serratura selezionata.

6. Premere il tasto freccia a**Destra**.

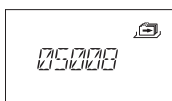

⇒ Comparirà il numero personalizzato a 5 cifre.
Queste sono le ultime 5 cifre del numero di serie.

7. Premere il tasto freccia a**Destra**.

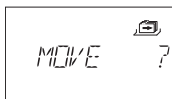

⇒ La serratura selezionata -3- può essere spostata in un'altra posizione.

8. Premere il tasto **ENTER**.

⇒ Compariranno "SPOSTA SU" e la posizione attuale della serratura.

9. Usare il tasto freccia a **SINISTRA** o **DESTRA** per selezionare la nuova posizione della serratura.

10. Premere il tasto **ENTER** per confermare la nuova posizione della serratura.

11. Selezionare "SÌ" nella finestra di dialogo "SALVA?" usando i tasti freccia **SINISTRA** o **DESTRA**.

12. Premere il tasto **ENTER** per confermare l'impostazione.

15.1.10.3 Attivazione o disattivazione della disattivazione da remoto

È possibile disattivare l'apertura di una serratura chiusa con un segnale esterno. Questa funzione è usata quando è necessaria un'identificazione aggiuntiva (ad esempio badge, biometrica) oppure quando è necessario evitare che la serratura si apra (ad esempio quando il sistema di allarme è attivato).



È possibile configurare solo 1 funzione alla volta tramite il software di programmazione AS284-USBW o AS284-NETW: o disattivazione da remoto o cancellare il ritardo di non ritorno (NRTD).

Non è possibile configurare le due funzioni allo stesso tempo.



Per usare la funzione di disattivazione da remoto, uno degli ingressi deve essere configurato con il software di programmazione AS284-USBW o AS284-NETW.

La disattivazione da remoto non viene attivata quando la serratura è aperta. La serratura può essere azionata normalmente.

È possibile cancellare la funzione di disattivazione da remoto con il Codice Master per evitare un blocco totale qualora il segnale esterno fallisse.

Autorizzazione: Codici Master

1. Selezionare il sottomenu **BLC-REM**.

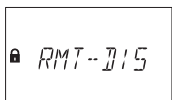

2. Premere il tasto **ENTER**.

⇒ **BLC-REM** verrà visualizzato.

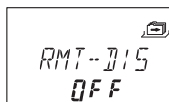

3. Selezionare "ON" o "OFF" usando i tasti freccia **SINISTRA** o **DESTRA**.
4. Premere il tasto **ENTER** per confermare l'impostazione.
5. Selezionare "Sì" nella finestra di dialogo "SALVA?" usando i tasti freccia **SINISTRA** o **DESTRA**.
6. Premere il tasto **ENTER** per confermare l'impostazione.

15.1.10.4 Impostazione del volume del segnale sonoro

Autorizzazione: Codici Master

1. Selezionare il sottomenu **VOLUME**.



2. Premere il tasto **ENTER**.
⇒ Quello che comparirà sarà il volume attuale.



3. Usare i tasti freccia **SINISTRA** o **DESTRA** per impostare il volume desiderato (000 per off, 001 per basso e 002 per alto).
4. Premere il tasto **ENTER** per confermare l'impostazione.
5. Selezionare "Sì" nella finestra di dialogo "SALVA?" usando i tasti freccia **SINISTRA** o **DESTRA**.
6. Premere il tasto **ENTER** per confermare l'impostazione.

15.1.10.5 Attivazione o disattivazione del segnale sonoro aperto

La funzione del segnale sonoro aperto viene usata per notificare l'utente nel caso in cui, ad esempio, viene aperta la porta di una cassetta di sicurezza oppure se il catenaccio viene sbloccato.

Ogni 20 secondi vengono emessi 10 segnali beep brevi.

Autorizzazione: Codici Master

1. Selezionare il sottomenu **Beep APERTO**



2. Premere il tasto **ENTER**.
⇒ Il messaggio compare se il segnale sonoro viene attivato o disattivato.



3. Selezionare "ON" o "OFF" usando i tasti freccia **SINISTRA** o **DESTRA**.
4. Premere il tasto **ENTER** per confermare l'impostazione.
5. Selezionare "Sì" nella finestra di dialogo "SALVA?" usando i tasti freccia **SINISTRA** o **DESTRA**.
6. Premere il tasto **ENTER** per confermare l'impostazione.

15.1.10.6 Attivazione o disattivazione del segnale sonoro per la finestra di conferma

Questa impostazione si imposta se la finestra di conferma viene attivata e si attende un codice di conferma da generare dopo che è trascorso il ritardo. Il periodo di tempo trascorso viene indicato con 3 segnali beep ogni 60 secondi.

Autorizzazione: Codici Master

1. Selezionare il sottomenu **Beep FIN CNF**.



2. Premere il tasto **ENTER**.

⇒ Il messaggio compare se il segnale sonoro viene attivato o disattivato.

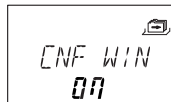

3. Selezionare "ON" o "OFF" usando i tasti freccia **SINISTRA** o **DESTRA**.
4. Premere il tasto **ENTER** per confermare l'impostazione.
5. Selezionare "SÌ" nella finestra di dialogo "SALVA?" usando i tasti freccia **SINISTRA** o **DESTRA**.
6. Premere il tasto **ENTER** per confermare l'impostazione.

15.1.10.7 Attivazione o disattivazione del ritardo segnale sonoro

Questa impostazione definisce se un ritardo di apertura viene indicato con 1 segnale beep ogni 60 secondi.

Autorizzazione: Codici Master

1. Selezionare il sottomenu **Beep RITAR**



2. Premere il tasto **ENTER**.

⇒ Il messaggio compare se il segnale sonoro viene attivato o disattivato.



3. Selezionare "ON" o "OFF" usando i tasti freccia **SINISTRA** o **DESTRA**.
4. Premere il tasto **ENTER** per confermare l'impostazione.
5. Selezionare "SÌ" nella finestra di dialogo "SALVA?" usando i tasti freccia **SINISTRA** o **DESTRA**.
6. Premere il tasto **ENTER** per confermare l'impostazione.

15.1.10.8 Attivazione o disattivazione del segnale sonoro per allarme apertura porta

La presente impostazione attiva o disattiva il segnale sonoro per l'allarme apertura porta. Se questa impostazione risulta attivata, viene ripetutamente emesso un segnale beep, a brevi intervalli, dopo che è trascorso il ritardo di tempo.

Autorizzazione: Codici Master

1. Selezionare il sottomenu **Beep D-ALARM**

2. Premere il tasto **ENTER**.

⇒ Il messaggio compare se il segnale sonoro viene attivato o disattivato.



3. Selezionare **ON** o **OFF** usando i tasti freccia **SINISTRA** o **DESTRA**.
4. Premere il tasto **ENTER** per confermare l'impostazione.
5. Selezionare "Sì" nella finestra di dialogo "SALVA?" usando i tasti freccia **SINISTRA** o **DESTRA**.
6. Premere il tasto **ENTER** per confermare l'impostazione.

15.1.10.9 Attivazione o disattivazione del tempo di attesa

Autorizzazione: Codici Master

1. Selezionare il sottomenu **info ATTESA**



2. Premere il tasto **ENTER**.
⇒ Quello che comparirà sarà il messaggio **ATTESA**.



3. Selezionare "ON" o "OFF" usando i tasti freccia **SINISTRA** o **DESTRA**.
4. Premere il tasto **ENTER** per confermare l'impostazione.
5. Selezionare "Sì" nella finestra di dialogo "SALVA?" usando i tasti freccia **SINISTRA** o **DESTRA**.
6. Premere il tasto **ENTER** per confermare l'impostazione.

15.1.10.10 Attivazione o disattivazione della lingua

Questa funzione definisce quale lingua menu è disponibile.

Autorizzazione: Codici Master

1. Selezionare il sottomenu informativo **LINGUA**



2. Premere il tasto **ENTER**.
3. Selezionare "ON" o "OFF" usando i tasti freccia **SINISTRA** o **DESTRA**.
4. Premere il tasto **ENTER** per passare alla lingua successiva.
5. Dopo aver impostato l'"ultima" lingua, selezionare "Sì" nella finestra di dialogo "SALVA?" usando i tasti freccia **SINISTRA** o **DESTRA**.
6. Premere il tasto **ENTER** per confermare l'impostazione.

15.1.10.11 Impostare la funzione Lock Info (Info serratura)

Autorizzazione: Codici Master

Con la funzione Info serratura è possibile visualizzare la posizione della serratura (SERRATURA -1-) del sistema di serrature di sicurezza o il numero personalizzato a 5 cifre. Per predefinitezza, queste sono le ultime 5 cifre del numero di serie.

1. Selezionare il sottomenu **LOCK INFO** sulla serratura principale.



2. Premere il tasto **ENTER**.
⇒ Quello che comparirà sarà il messaggio LOCK INFO (INFO SERRATURA).
3. Selezionare **OFF** utilizzando il tasto freccia a **DESTRA** per visualizzare la posizione della serratura (SERRATURA -1-).

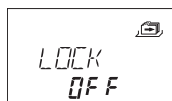

4. Premere il tasto **ENTER**.
5. Selezionare "SÌ" nella finestra di dialogo "SALVA?" usando i tasti freccia **SINISTRA** o **DESTRA**.
6. Premere il tasto **ENTER** per confermare l'impostazione.

15.1.10.12 Attivazione o disattivazione del rifiuto accesso:

Con un codice superiore, è possibile negare l'accesso ad un selezionato numero di codici inferiori.

Un esempio di rifiuto accesso è "turni non di servizio".

In questo caso viene chiuso fuori un selezionato numero di utenti durante un determinato periodo di tempo e riassegnato una volta che iniziano a lavorare.

È inoltre possibile rifiutare l'accesso ad un gruppo utenti definito (con o senza il rispettivo codice manager).

Autorizzazione: Codice Master o qualsiasi codice manager

1. Selezionare il sottomenu **NEG CDE banca**.



2. Premere il tasto **ENTER**.
⇒ Verrà visualizzato lo stato del rifiuto accesso del gruppo utenti 1.



3. Usare i tasti **SINISTRA** o **DESTRA** per selezionare un gruppo utenti o un manager.
4. Premere il tasto **ENTER** per confermare l'impostazione.



5. Usare i tasti freccia **SINISTRA** o **DESTRA** per attivare (**NEG CDE ON**, accesso negato) o disattivare (**NEG CDE OFF**, accesso consentito) il rifiuto accesso per il gruppo utenti o manager selezionato.
6. Premere il tasto **ENTER** per confermare l'impostazione.
7. Ripetere i passaggi 2 - 5 per i manager e i gruppi utenti selezionati.

15.1.10.13 Attivazione o disattivazione della funzione codice anticoercizione

Sottomenu VINCOLO banca



Dopo aver riconosciuto una coercizione, l'uscita passerà dalla modalità in stand-by alla modalità di funzionamento. L'uscita rimane in modalità di funzionamento (indicatore di coercizione) sino a quando non verrà inserito un codice valido senza informazione di una coercizione. La serratura si apre.

L'uscita ritorna alla modalità di stand-by solo una volta aperta la serratura.



È possibile impostare la durata di un ritardo anticoercizione (un periodo di tempo più breve o lungo) a prescindere dal ritardo.

Se la serratura viene collegata a un sistema di allarme esterno, quando viene inserito un codice coercizione verrà attivato un allarme coercizione silenzioso.

Il segnale di allarme non è percettibile dall'aggressore.

Se la funzione del codice anticoercizione è attivata, i codici anticoercizione verranno riconosciuti.

Se la serratura viene aperta con un codice anticoercizione, il ritardo anticoercizione definito inizierà.

Autorizzazione: Codici Master

1. Selezionare il sottomenu **VINCOLO banca**.



2. Premere il tasto **ENTER**.

⇒ Lo stato attualmente impostato del codice anticoercizione verrà visualizzato.
Di default il codice anticoercizione viene impostato su off.



3. Usare i tasti freccia **SINISTRA** o **DESTRA** per attivare (**VINCOLO ON**) o disattivare (**VINCOLO OFF**) il codice anticoercizione.
4. Premere il tasto **ENTER** per confermare l'impostazione.

15.1.10.14 Attivazione o disattivazione della modalità Dual Mode

È possibile configurare la serratura in modo che siano necessari 2 codici per l'apertura serratura.

La modalità Dual Mode è applicabile quando solo 2 persone sono autorizzate ad aprire la serratura.

Autorizzazione: Codici Master

1. Selezionare il sottomenu **DUAL bank**.



2. Premere il tasto **ENTER**.

⇒ Quello che apparirà è lo stato attualmente impostato della modalità Dual Mode.
Di default Dual Mode è impostato su off.



3. Usare i tasti freccia **SINISTRA** o **DESTRA** per attivare (**DOP-MOD ON**) o disattivare (**DOP-MOD OFF**) la Dual Mode.
4. Premere il tasto **ENTER** per confermare l'impostazione.

15.1.10.15 Attivazione o disattivazione dei codici One Shot



Quando si apre la serratura con il Codice Master, il codice rimane immutato (nessuna cancellazione automatica).

Quando si apre la serratura con il codice manager 40, il codice rimane immutato (nessuna cancellazione automatica).

Quando si apre la serratura con un One shot code del gruppo utenti 4, il codice rimane immutato se il ritardo del gruppo utenti 1 è impostato sul valore "0" e il codice One shot viene confermato o dal Codice Master o da 1 codice del gruppo utenti 1 o dal codice corriere.

Questa funzione definisce se i codici del gruppo utenti 4 verranno usati come One shot code. Se questa funzione risulta attiva, i codici del gruppo utenti 4 definiti sono validi per 1 sola apertura.

Autorizzazione: Codici Master

1. Selezionare il sottomenu **ONE SC4 bank**.

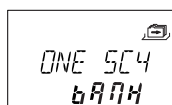

2. Premere il tasto **ENTER**.

⇒ Il messaggio appare se sono attivati (**ON**) o disattivati (**OFF**) gli One shot codes.

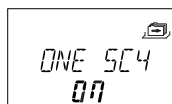

3. Selezionare **ON** o **OFF** usando i tasti freccia **SINISTRA** o **DESTRA**.
4. Premere il tasto **ENTER** per confermare l'impostazione.
5. Selezionare "Sì" nella finestra di dialogo "SALVA?" usando i tasti freccia **SINISTRA** o **DESTRA**.
6. Premere il tasto **ENTER** per confermare l'impostazione.

15.1.10.16 Impostare la funzione Freeze (blocco)

15.1.10.16.1 Impostare la funzione Freeze off (blocco off)

La serratura con il numero di serie più basso sarà la serratura -1- (la serratura principale). Quando la funzione Freeze off (Blocco off) è arrivata, verranno ricercati ulteriori dispositivi (serrature, eBox e unità di ingresso) e collegati automaticamente all'elenco serrature. Quando l'eBox è collegata al sistema di serrature di sicurezza, l'eBox sarà automaticamente accoppiata alla serratura -1-.

Se un'ulteriore eBox è collegata al sistema di serrature di sicurezza, la serratura ignora gli ingressi dell'eBox. Quando si inserisce il Device Manager (Manager Dispositivo), la rispettiva eBox è contrassegnata con un punto esclamativo. Ad ogni ciclo di alimentazione, l'accoppiamento automatico sarà realizzato nuovamente.



Se più di 15 serrature sono collegate al sistema di serrature di sicurezza, comparirà il messaggio di errore ERRORE -16- sarà.

Autorizzazione: Codici Master

1. Selezionare il sottomenu **FREEZE** sulla serratura principale.

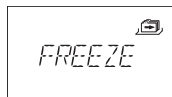

2. Premere il tasto **ENTER**.
3. Selezionare **OFF** utilizzando il tasto freccia a **SINISTRA** o **DESTRA**.



4. Premere il tasto **ENTER** per confermare l'impostazione.
5. Selezionare "Sì" nella finestra di dialogo "SALVA?" usando i tasti freccia **SINISTRA** o **DESTRA**.
6. Premere il tasto **ENTER** per confermare l'impostazione.

15.1.10.16.2 Impostare la funzione Freeze on (Blocco on)



Per garantire che la serratura selezionata rimanga la serratura -1- (serratura principale), è possibile impostare la funzione Freeze (blocco) per breve tempo su ON e poi passare a Freeze OFF (blocco OFF). La serratura selezionata verrà impostata come serratura principale e anche dopo un'interruzione di alimentazione rimane la serratura principale.

Le serrature con numeri di serie più bassi rispetto alla serratura principale saranno aggiunte all'elenco come serrature subordinate.

La serratura principale è la serratura -1-. Quando la funzione Freeze ON (blocco ON) è attivata, nessun'altra serratura o eBox sarà aggiunta all'elenco serrature. Il messaggio di ERRORE -16- sarà visualizzato quando viene aggiunta una nuova serratura.

Un'eBox accoppiata resta accoppiata anche dopo un'interruzione di alimentazione. Se un'ulteriore eBox è collegata, questa eBox non sarà accoppiata con la serratura -1-.

La serratura -1- ignora gli ingressi dell'ulteriore eBox. Quando si chiama il Device Manager (Manager Dispositivo), la rispettiva eBox è contrassegnata con un punto esclamativo.

Autorizzazione: Codici Master

1. Selezionare il sottomenu **FREEZE**.

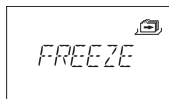

2. Premere il tasto **ENTER**.
3. Selezionare **ON** utilizzando il tasto freccia a **SINISTRA** o **DESTRA**.



4. Premere il tasto **ENTER** per confermare l'impostazione.
5. Selezionare "Sì" nella finestra di dialogo "SALVA?" usando i tasti freccia **SINISTRA** o **DESTRA**.
6. Premere il tasto **ENTER** per confermare l'impostazione.

16 Funzionamento

16.1 Ingresso codice



È possibile distrarre l'attenzione di un potenziale osservatore in modo che non memorizzi il codice durante l'inserimento.

Solo le prime 7 cifre e l'ultima cifra inserite sono considerate codice.

Requisiti:

Per distrarre l'attenzione di un potenziale osservatore in modo che non memorizzi un codice, attenersi alla procedura illustrata qui di seguito:

1. Inserire almeno le prime 7 cifre e continuare ad aggiungere quante più combinazioni possibili.
2. Inserire l'ultima cifra del codice, per esempio **00123458921031 ... 256**.
3. Premere il tasto **ENTER**.

I codici vengono inseriti in 2 gruppi di 4 cifre.

Quella che segue è la procedura da eseguire per aprire la serratura o per accedere alla modalità di programmazione:

1. Se necessario, premere qualsiasi pulsante per attivare il display.
 - ⇒ Apparirà lo stato della serratura, ad esempio "chiuso".
2. Inserire il codice, ad esempio 11123456 usando i tasti **NUMERICI**.
 - ⇒ Per ogni cifra inserita appare un asterisco.

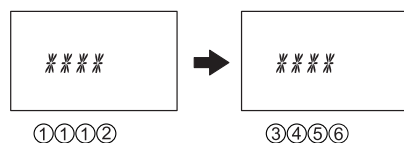

3. Premere il tasto **ENTER** per confermare il codice.

16.2 Procedura di apertura della serratura

La serratura desiderata deve essere selezionata con il tasto freccia a **SINISTRA** o **DESTRA**.

Non è possibile aprire la serratura in presenza delle condizioni riportate qui di seguito:

- Penalità in seguito a più tentativi di inserimento di combinazioni errate
- Durante i periodi di chiusura attivi (chiusura immediata, periodi di blocco vacanze o settimanale)
- Quando il compartobatterie è aperto
- Quando la disattivazione da remoto è in corso
- Quando esiste una connessione attiva al software di programmazione
- Durante l'NRTD



La procedura di apertura è valida per le funzioni attivate Dual Mode e Ritardo. Se né la Dual Mode né il Ritardo sono impostati, la serratura verrà aperta prima.

Se per 1 intero minuto non viene premuto alcun tasto, il display si spegne automaticamente.

1. Se necessario, premere qualsiasi pulsante per attivare il display.

⇒ Viene visualizzato lo stato della serratura.



2. Inserire un codice, ad esempio 11123456 usando i tasti **NUMERICI**.

⇒ Per ogni cifra inserita appare un asterisco.

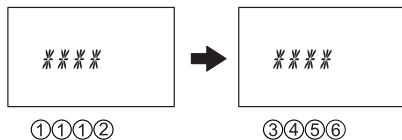

3. Premere il tasto **ENTER** per confermare il codice.

4. Se l'unità di ingresso risulta impostata in Dual Mode, deve essere inserito un secondo codice.

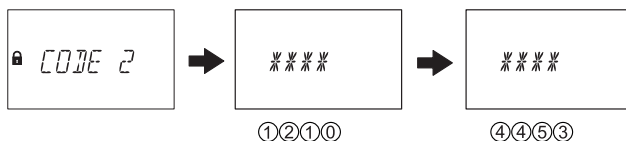

5. Premere il tasto **ENTER** per confermare il codice.

6. Se è stato definito un codice di apertura con ritardo, la finestra del ritardo di apertura appare e il timer inizia a contare il ritardo impostato.

⇒ Quello che comparirà sarà l'ora rimanente.

⇒ Ogni 60 secondi viene emesso un segnale beep mentre il ritardo continua a scorrere. Una volta che il timer ha finito di contare, un ulteriore segnale beep indica la fine del ritardo di apertura.

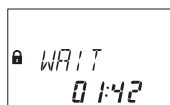

7. Dopo che il Ritardo apertura è trascorso, compare la Finestra di conferma.

Il timer inizia a contare il tempo di conferma impostato.

Il tempo rimanente per l'apertura della serratura deve essere confermato.



8. Inserire il codice di apertura.

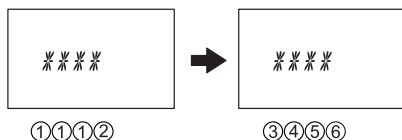

9. Premere il tasto **ENTER** per confermare il codice.

10. Se l'unità di ingresso risulta impostata in Dual Mode, deve essere inserito un secondo codice.

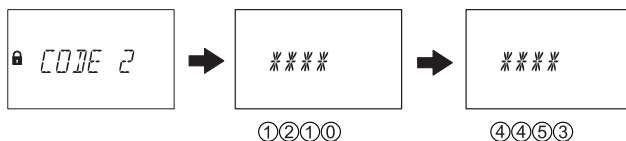

11. Premere il tasto **ENTER** per confermare il codice.

⇒ La serratura si apre.



12. Aprire la cassetta di sicurezza.

⇒ Se si desidera, non abbandonare la modalità di programmazione.

16.3 Procedura di chiusura della serratura



La serratura si chiude automaticamente una volta che il catenaccio è chiuso.

In base alla struttura della cassetta di sicurezza, possono avere un impatto sulla procedura di chiusura anche altri fattori.

17 Risoluzione dei problemi

17.1 Messaggi di stato su LCD



Se più cause portano a più di 1 messaggio di errore NEGATO xx, il numero di messaggi di errore si accumuleranno.

Esempio: NEGATO 12 = NEGATO 04 + NEGATO 08
 NEGATO 50 = NEGATO 02 + NEGATO 16 + NEGATO 32

Messaggio di stato su LCD	Causa	Soluzione	Menu	Sottomenu
SCMP-BT APERT	Il comparto batterie è stato aperto.	1. Assicurarsi che il comparto batterie sia chiuso. 2. Assicurarsi che nessuno abbia manomesso l'unità di ingresso. 3. Inserire il codice master, qualsiasi codice manager o un codice utente con funzione speciale (codice batteria) per eliminare il messaggio di stato.	n/d	n/d
LINE OFF	Il collegamento tra la serratura e l'unità di ingresso è temporaneamente interrotto.	1. Attendere che la serratura acceda alla modalità di standby; attivare la serratura premendo il tasto info. 2. Se il messaggio non scompare in automatico, rimuovere le batterie e ricollocarle nel comparto batterie. 3. Se il messaggio non scompare automaticamente, scollegare il cavo di connessione. Assicurarsi che il cavo di connessione non sia danneggiato. Se necessario, sostituirlo. 4. Riconnettere il cavo di connessione. Assicurarsi che il cavo di connessione sia collegato correttamente. 5. Se il messaggio non scompare in automatico, assicurarsi che nel comparto batterie ci siano batterie nuove. 6. Se il messaggio continua a non comparire, rivolgersi al negoziante per ricevere assistenza tecnica.	n/d	n/d
ERRORE ID	L'ID per il Codice Master non è 00	Assicurarsi che le prime 2 cifre del codice riflettano l'ID.	CODICE	MASTER
	L'ID per i codici manager non è 10, 20, 30 o 40			MANAGER
	L'ID per i codici utente non è 11... 19, 21 ... 29, 31 ... 39, 41 ... 49			UTENTE
	L'ID per codice corriere non è 90			CORRIERE

Messaggio di stato su LCD	Causa	Soluzione	Menu	Sottomenu
NEGATO	Modifica codice: Il codice inserito non corrisponde al codice inserito in precedenza.	Assicurarsi di inserire lo stesso codice due volte.	CODICE	MASTER
				MANAGER
				UTENTE
				CORRIERE
NEGATO 02	Comando sconosciuto: la funzione desiderata non è disponibile. I componenti installati non sono compatibili.	Rivolgersi al negoziante per ricevere assistenza tecnica.	n/d	n/d
NEGATO 04	Serratura chiusa durante la configurazione.	Assicurarsi che la serratura rimanga aperta durante la configurazione.	PROGRAM	Qualsiasi sottomenu
NEGATO 08	Data non valida (per esempio 31 ^{settembre}) Data al di fuori del limite temporale (31 ^{gennaio} 2000 sino al 31 ^{dicembre} 2099)	Inserire una data valida nell'ambito dei limiti di tempo.	ORA	DATA
	Finestra temporale fuori intervallo (un massimo di 6 giorni, 23 ore e 59 minuti)	Inserire nella finestra temporale un valore più basso.	PROGRAM	SETTIM
	Finestra temporale fuori intervallo (un massimo di 35 giorni) Data non valida (per esempio 31 ^{settembre}) Data al di fuori del limite temporale (1 ^{gennaio} 2000 sino al 31 ^{dicembre} 2099)	Inserire nella finestra temporale un valore più basso.	PROGRAM	FESTIV
NEGATO 16	Intervallo minimo (interruzione) di tutti i ritardi più 1 minuto ignorato prima dell'inizio del periodo di blocco settimanale successivo.	Inserire una data valida nell'ambito dei limiti di tempo.	PROGRAM	SETTIM
	Intervallo minimo (interruzione) di tutti i ritardi più 1 minuto ignorato prima dell'inizio del periodo di blocco settimanale successivo.	Aumentare la durata dell'intervallo.	PROGRAM	FESTIV
	Periodo di tempo minimo ignorato.	Inserire un periodo di tempo valido. Il periodo di tempo minimo viene calcolato aggiungendo la finestra di conferma e 1 minuto in più al valore superiore di 2 ritardi (ritardo o ritardo anti-coercizione).	PROGRAM	RITARDO
NEGATO 32	Memoria piena (impostato e inserito un massimo di 35 periodi di blocco settimanale).	Assicurarsi di non inserire più di 35 periodi di blocco settimanale.	PROGRAM	SETTIM
	Memoria piena (impostato e inserito un massimo di 22 periodi di blocco vacanze).	Assicurarsi di non inserire più di 22 periodi di blocco vacanze.	PROGRAM	FESTIV
NEGATO 64	Errore dati imprevisto.	1. Riprovare. 2. Rivolgersi al negoziante per ricevere assistenza tecnica.	n/d	n/d
NEGATO 128	Ora la serratura non è più nella modalità di programmazione. Una volta navigato per più di 5 minuti nel menu senza configurare la serratura, la modalità di programmazione verrà chiusa.	Abbandonare la modalità di programmazione prima che siano trascorsi 5 minuti e accedere nuovamente alla modalità di programmazione.	qualsiasi	qualsiasi

Messaggio di stato su LCD	Causa	Soluzione	Menu	Sottomenu
MOT FLT	Si è verificato un errore di movimento durante il movimento del catenaccio.	<ol style="list-style-type: none"> 1. Riavviare l'unità di ingresso estraendo le batterie. 2. Attendere un'ora e reinserire le batterie nuove. 3. Verificare che il movimento chiavistello sia regolare. 4. Verificare che il movimento chiavistello non sia meccanicamente bloccato. 5. Se il messaggio di stato persiste, rivolgersi al negoziante per ricevere assistenza tecnica. 	n/d	n/d
HDW FLT	Anomalia hardware.	Procedere attenendosi ai passaggi 1-5 di MOT FLT.	n/d	n/d

17.2 Identificazione con il numero di serie più basso

Il numero di serie delle serrature è un numero esadecimale.

Il sistema di numeri decimali utilizza 10 cifre: 0, 1, 2, 3, 4, 5, 6, 7, 8, 9

Il sistema di numeri esadecimali utilizza 16 cifre: 0, 1, 2, 3, 4, 5, 6, 7, 8, 9, A, B, C, F

La conversione delle cifre esadecimali A... F al sistema di numeri decimali corrisponde a: A è uguale a 10 e F è uguale a 15.

Per l'identificazione del numero di serie più basso di una serratura, il numero di serie deve essere letto da sinistra a destra e comparato al numero di serie di altre serrature.

Esempi di sistemi di serrature duali

	Numero di serie	Risultato
Serratura 1	43177 30B05 00A	Il numero di serie 1 è più basso del numero di serie 2
Serratura 2	43375 32FB3 023	

	Numero di serie	Risultato
Serratura 1	42984 2EA70 003	Il numero di serie 2 è più basso del numero di serie 1
Serratura 2	42984 2EA6F 003	

	Numero di serie	Risultato
Serratura 1	43375 30B05 00A	Il numero di serie 1 è più basso del numero di serie 2
Serratura 2	43375 30B05 0A0	

18 Assistenza

18.1 Pulire



AVVISO

Danni alla superficie e all'interno dell'unità di ingresso.

L'impiego di detergenti aggressivi, solventi, agenti abrasivi o spray per la pulizia dell'unità di ingresso danneggerà la superficie e l'interno dell'unità stessa.

- Non usare detergenti contenenti perossido di idrogeno.
- Non usare solventi o agenti abrasivi.
- Non usare aerosol.
- Non spruzzare liquidi direttamente sulla superficie.
- Evitare che all'interno dell'unità di ingresso entri dell'umidità.



Per pulire l'unità d'ingresso, utilizzare un panno umido, morbido e privo di lanugine e applicare un detergente delicato.

18.2 Sostituire le batterie

L'unità di ingresso è alimentata da 3 batterie alcaline AA 1,5 V – LR6 o 3 batterie AA al litio 1,5 V – FR6



Le batterie devono essere sostituite non appena compare il simbolo "battery low" sul display.

Al più tardi quando appare il messaggio di stato "CAMBIA BATT".

Dopo aver sostituito le batterie, ri-regolare il tempo e la data.



Dopo un'interruzione di alimentazione (nessuna batteria inserita o batterie scariche e tensione di linea off), la funzione Freeze (blocco) è stata impostata su OFF, il sistema di serrature di sicurezza avvia nuovamente l'auto-inizializzazione.

Il sistema di serrature di sicurezza si comporta come fosse impostato secondo la procedura di cold plugging.

La serratura con il numero di serie più basso sarà la serratura principale.

Per evitare che il sistema di serrature di sicurezza modifichi le sue posizioni, la funzione Freeze (blocco) deve essere impostata su ON dopo aver collegato la prima serratura. La serratura principale corrente sarà memorizzata nel sistema.

La funzione Freeze (blocco) deve essere impostata su OFF.

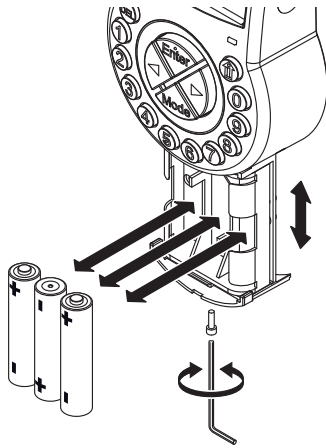

1. Rimuovere la vite dal comparto batterie sul fondo dell'unità di ingresso.
2. Estrarre delicatamente il comparto batterie sino a quando non si arresta.
3. Sostituire le 3 vecchie batterie con 3 batterie nuove dello stesso tipo (3 batterie alcaline AA 1,5 V – LR6 o 3 batterie al litio 1,5 V – FR6).



Se la serratura non risulta alimentata, l'orologio interno si arresterà e resetterà l'ora all'ultima ora.

Tutte le altre impostazioni vengono salvate in una memoria non volatile dell'unità di ingresso.

4. Non appena le batterie vengono inserite nel comparto batterie, viene avviato un test di routine.
 - ⇒ Le schermate riportate qui di seguito appaiono l'una dopo l'altra mentre viene emesso un segnale beep. Il numero della versione può variare.

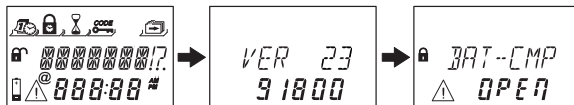

5. Chiudere il comparto batterie e installare la vite.
6. Attendere che il messaggio di errore **SCMP-BT APERT** ricompaia sul display.

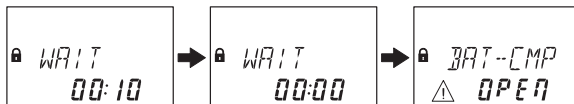

7. Confermare il messaggio inserendo il Codice Master, qualsiasi codice manager o un codice utente in grado di resettare il messaggio della batteria.
 - ⇒ La serratura si apre e si richiude una volta trascorso il tempo di apertura impostato.
 - ⇒ La serratura si trova nella normale modalità di funzionamento.
8. Se, dopo aver inserito il Codice Master, qualsiasi codice manager o un codice utente speciale (codice batteria), non ci sono reazioni, chiudere la serratura con la porta aperta.
9. Se la serratura continua a non reagire, inserire il Codice Master, qualsiasi codice manager o un codice utente in grado di resettare il messaggio della batteria.
10. Ripetere i 3 passaggi precedenti per ciascuna serratura del sistema di serratura di sicurezza.

19 Manutenzione

19.1 Sostituire una serratura difettosa

19.1.1 Rimuovere la serratura difettosa da un sistema di serrature di sicurezza

Si presume che ad es. la serratura -9- è difettosa. La serratura deve essere rimossa dal bus. Le funzioni Freeze (blocco) e le Lock info (info Serratura) sono impostate su OFF sulla serratura -1- (serratura principale).

Autorizzazione: Codici Master

Controllare la serratura difettosa

1. Premere il tasto freccia a **Destra** per navigare alla serratura -9-.

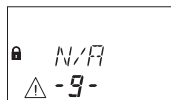

- ⇒ Il display mostra che la serratura selezionata -9- non è applicabile. È possibile che compaia il messaggio di errore LINE OFF. Dopo alcuni secondi il messaggio di errore scomparirà.

Eliminare la serratura difettosa dall'elenco dei dispositivi

1. Aprire la serratura -1- ed evitare che la serratura si chiuda.
2. Entrare nella modalità di programmazione.
3. Selezionare il menu **MISC**.
4. Premere il tasto **ENTER**.
5. Selezionare il sottomenu **DISPOSITIVO**.



6. Premere il tasto **ENTER**.

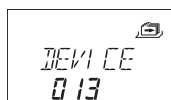

- ⇒ Il Device Manager (Manager Dispositivo) visualizza il numero di tutti i dispositivi collegati del sistema di serrature di sicurezza.

7. Premere il tasto freccia a **Destra** per selezionare il dispositivo difettoso.

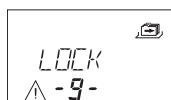

- ⇒ Il dispositivo difettoso verrà visualizzato.

8. Premere il tasto **ENTER**.

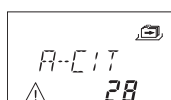

- ⇒ Sarà visualizzato il tipo di serratura di sicurezza con il numero di versione.

9. Premere il tasto freccia a **Destra**.

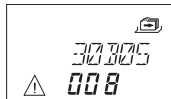

⇒ Compariranno le ultime 8 cifre del numero di serie della serratura difettosa.

10. Premere il tasto freccia a**Destra**.

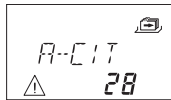

⇒ Comparirà il numero personalizzato a 5 cifre. Per predefinitone, queste sono le ultime 5 cifre del numero di serie.

11. Premere il tasto freccia a**Destra**.

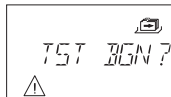

⇒ Può essere avviato un test del sistema bus del dispositivo selezionato.

12. Premere il tasto freccia a**Destra**.



⇒ La serratura difettosa -9- sarà eliminata.

13. Premere il tasto **ENTER**.

14. Selezionare "Sì" nella finestra di dialogo "SICURO?" usando i tasti freccia **SINISTRA** o **DESTRA**.

15. Premere il tasto **ENTER** per confermare l'impostazione.

⇒ Il display mostra OK.

La serratura difettosa viene eliminata dall'elenco dei dispositivi

Eliminare la serratura difettosa dall'unità di salvataggio di sicurezza

1. Eliminare la serratura difettosa.

19.2 Aggiungere una nuova serratura al sistema di serrature di sicurezza

19.2.1 Aggiungere una nuova serratura con Freeze OFF (Blocco OFF)



Se deve essere sostituita più di 1 serratura, è necessario applicare la funzione SPOSTA SU per aggiungere una nuova serratura alla posizione desiderata della serratura.

Si presume che ad es. la serratura -9- è difettosa e la serratura è stata eliminata dal sistema di serrature di sicurezza. Il sistema di serrature di sicurezza indica che la posizione della serratura -9- è vacante.

Le funzioni Freeze (blocco) e le Lock info (info Serratura) sono impostate su OFF sulla serratura -1- (serratura principale).

Una nuova serratura sarà aggiunta alla posizione della serratura -9-.

Autorizzazione: Codici Master

1. Aggiungere la nuova serratura all'unità di archiviazione sicura.
2. Collegare il cavo di connessione dal terminale X2 della serratura precedente al terminale X1 della nuova serratura aggiunta.
3. Collegare il cavo di connessione dal terminale X2 della serratura precedente al terminale X1 della serratura successiva.

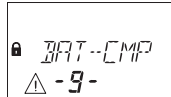

- ⇒ Dopo alcuni secondi, la nuova serratura sarà posizionata automaticamente sulla posizione vacante della serratura -9-.
- Il display mostra un avviso che il comparto batterie della nuova serratura aggiunta è stato aperto.

- Inserire un Codice batteria per poter far funzionare la serratura.

19.2.2 Aggiungere una nuova serratura con Freeze ON (blocco ON)

La funzione Freeze (blocco) è impostata su ON e le Lock info (Info serratura) sono impostate su OFF sulla serratura -1- (serratura principale).

Si presume che ad es. la serratura -9- è difettosa e la serratura è stata eliminata dal sistema di serrature di sicurezza. Il sistema di serrature di sicurezza indica che la posizione della serratura -9- è vacante.

Una nuova serratura sarà aggiunta alla posizione della serratura -9-.

Autorizzazione: Codici Master

Aggiungere una nuova serratura

- Aggiungere la nuova serratura all'unità di archiviazione sicura.
- Collegare il cavo di connessione dal terminale X2 della serratura precedente al terminale X1 della nuova serratura aggiunta.
- Collegare il cavo di connessione dal terminale X2 della serratura precedente al terminale X1 della serratura successiva.



- ⇒ Dopo alcuni secondi la nuova serratura sarà assegnata alla posizione -16-.
- Il display mostra un avviso con un messaggio di errore per la nuova serratura assegnata.
- Premere il tasto freccia a **SINISTRA** o **DESTRA** finché non compare il messaggio di errore con la posizione della serratura -16-.



Impostare la funzione Freeze (blocco) su OFF

- Aprire la serratura -1- ed evitare che la serratura si chiuda.
- Entrare nella modalità di programmazione.
- Selezionare il menu **MISC.**
- Premere il tasto **ENTER.**
- Selezionare il sottomenu **FREEZE**



- Premere il tasto **ENTER.**
- Selezionare **OFF** utilizzando il tasto freccia a **SINISTRA** o **DESTRA.**



8. Premere il tasto **ENTER** per confermare l'impostazione.
9. Selezionare "Sì" nella finestra di dialogo "SALVA?" usando i tasti freccia **SINISTRA** o **DESTRA**.
10. Premere il tasto **ENTER** per confermare l'impostazione.
11. Premere il tasto **DEL** svariate volte per uscire dalla modalità di programmazione.

Assegnare la nuova serratura alla posizione vacante.

1. Attendere finché la nuova serratura sarà posizionata automaticamente sulla posizione vacante della serratura -9-.
2. Premere svariate volte il tasto freccia a **SINISTRA** o **DESTRA**.

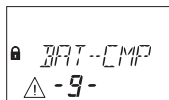

⇒ La nuova serratura è stata assegnata alla posizione vacante della serratura, quando il display mostra un avviso con il comparto batteria aperto.

Impostare la funzione Freeze (blocco) su ON

1. Aprire la serratura -1- ed evitare che la serratura si chiuda.
2. Entrare nella modalità di programmazione.
3. Selezionare il menu **MISC**.
4. Premere il tasto **ENTER**.
5. Selezionare il sottomenu **FREEZE**



6. Premere il tasto **ENTER**.
7. Selezionare **ON** utilizzando il tasto freccia a **SINISTRA** o **DESTRA**.



8. Premere il tasto **ENTER** per confermare l'impostazione.
9. Selezionare "Sì" nella finestra di dialogo "SALVA?" usando i tasti freccia **SINISTRA** o **DESTRA**.
10. Premere il tasto **ENTER** per confermare l'impostazione.
11. Premere il tasto **DEL** svariate volte per uscire dalla modalità di programmazione.

Autorizzare il funzionamento della nuova serratura

1. Inserire un Codice batteria per poter far funzionare la serratura.

19.3 Eliminare il messaggio di errore della posizione della serratura -16-

1. Aprire la serratura -1- ed evitare che la serratura si chiuda.

2. Entrare nella modalità di programmazione.
3. Selezionare il menu **MISC**.
4. Premere il tasto **ENTER**.
5. Selezionare il sottomenu **DISPOSITIVO**.



6. Premere il tasto **ENTER**.

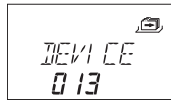

⇒ Il Device Manager (Manager Dispositivo) visualizza il numero di tutti i dispositivi collegati del sistema di serrature di sicurezza.

7. Premere il tasto freccia a **Destra** per selezionare la serratura -16-.

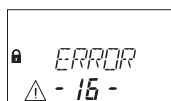

⇒ La serratura -16- verrà visualizzata.

8. Premere il tasto **ENTER**.

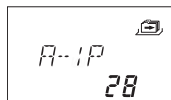

⇒ Sarà visualizzato il tipo di serratura di sicurezza con il numero di versione.

9. Premere il tasto freccia a **Destra**.

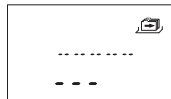

⇒ Compariranno linee al posto delle ultime 8 cifre del numero di serie. La serratura non è stata accettata nell'elenco.

10. Premere il tasto freccia a **Destra**.

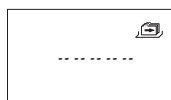

⇒ Compariranno linee al posto del numero personalizzato a 5 cifre. La serratura non era presente nell'elenco.

11. Premere il tasto freccia a **Destra**.

⇒ Comparirà il messaggio con il test del sistema bus.

12. Premere il tasto freccia a **Destra**.

⇒ La serratura difettosa -16- può essere eliminata.

13. Selezionare "SÌ" nella finestra di dialogo "SICURO?" usando i tasti freccia **SINISTRA** o **DESTRA**.

14. Premere il tasto **ENTER** per confermare l'impostazione.

⇒ Il display mostra OK.
La serratura -16- viene eliminata dall'elenco dei dispositivi.

20 Smaltimento



Non smaltire le batterie usate tra i rifiuti domestici.
Smaltire le batterie secondo le normative locali o nazionali.

Il materiale dell'imballaggio deve essere smaltito o riciclato secondo le normative nazionali o locali.

Alla fine del ciclo di vita utile, l'unità e i componenti devono essere restituiti al produttore o smaltiti in un punto di raccolta.

21 Ricambi e accessori

Ricambio	Nome del componente
Unità di ingresso Axessor IP	AXESSOR-IPIU
Unità serratura Axessor	AXESSOR-IPLOCK
Unità serratura a scrocco Axessor IP senza certificazione VdS	AXESSOR-IPLOCK
Chiave WiBu sostitutiva per chiave amministratore AS284-W	AS284-AW
Chiave sostitutiva per chiave di installazione AS284	AS284-INSW
Software di programmazione AS284-W con dongle virtuale	AS284-INSWV
Chiave WiBu sostitutiva per chiave operatore AS284.	AS284-OW
Kit di installazione Axessor	52 INST-S
Cavo dati USB	1364-8
Cavo di connessione per unità di ingresso/serratura/eBox 55 cm	52X+CAB55

Accessorio	Codice pezzo
Alimentazione per Axessor/Paxos eBox 100-240 VAC/6 VDC	POWER-VDC12
Alimentazione elettrica Axessor 100-240 VAC/6 VDC	52XVDC6
Software di installazione AS280-W	AS280-INSW
Software di installazione AS280-W con dongle virtuale	AS280-INSWV
Software di programmazione AS284-NETW	AS284-NETW
Software di programmazione AS284-USB	AS284-USBW