



ED 100, ED 250

Mode d'emploi

WN 059810 45532/16725 – 2022-06

FR

dormakaba 

Sommaire

1. Généralités.....	2
2. Sécurité.....	2
3. Description du produit.....	3
4. Maintenance et entretien.....	5
5. Maintenance par dormakaba.....	5
6. Recherche des défauts.....	6
7. Démontage, recyclage et mise au rebut.....	6
8. Déclaration de conformité CE.....	6
9. Déclaration d'Incorporation CE.....	6
10. UKCA Declaration of conformity.....	7
11. UKCA Declaration of Incorporation.....	7

1. Généralités

Les appareils ED 100 et ED 250 sont des opérateurs électromécaniques pour portes battantes qui servent exclusivement à l'ouverture et à la fermeture de portes battantes.

Conservez les documents et remettez-les au nouvel utilisateur en cas de transfert de l'installation.

Symboles utilisés dans cette notice

 **REMARQUE** Une remarque attire l'attention sur des informations importantes, susceptibles de vous faciliter le travail.

 **ATTENTION** Attire l'attention sur des dangers susceptibles de provoquer des blessures, sinon la mort, de personnes.

2. Sécurité

La présente documentation contient des informations importantes pour garantir la sécurité du fonctionnement. Lisez ces instructions avant d'utiliser le système de porte.

Pour votre sécurité, veuillez respecter toutes les instructions jointes

Utilisation conforme à l'usage prévu

Les appareils ED 100 et ED 250 sont des opérateurs électromécaniques pour portes battantes qui servent exclusivement à l'ouverture et à la fermeture de portes battantes montées en intérieur et d'un poids de vantail max. de 160 resp. 400 kg.

Limitation de responsabilité

Les appareils ED 100 et ED 250 ne doivent être utilisés que de manière conforme à l'usage prévu. Les modifications en propre régie du système de porte excluent toute responsabilité de la part de la société dormakaba Deutschland GmbH pour les dommages susceptibles d'en résulter. Aucune responsabilité n'est assumée pour l'emploi d'accessoires non autorisés par dormakaba.

Consignes de sécurité

 **Les travaux sur les installations électriques ne doivent être réalisés que par un personnel qualifié (électricien).**

 **Ne laissez pas jouer des enfants avec l'opérateur ED 100/250 ou ses dispositifs de régulation et de commande.**

 **Conserver les télécommandes hors de portée des enfants.**

 **N'introduisez jamais d'objets en métal dans les ouvertures du système de porte. Un risque de choc électrique existe.**

 **L'opérateur ED 100/250 doit être protégé de l'eau et d'autres liquides.**

 **Pour les vantaux en verre, utiliser du verre de sécurité.**

 **Le boîtier de raccordement secteur ne doit être ouvert que par des spécialistes qualifiés.**

 **Mettre l'opérateur ED 100/250 hors tension avant de retirer le capot de recouvrement.**

Dangers inhérents aux arêtes de fermeture

 **Avec les portes automatiques, des risques d'écrasement, de cisaillement, de heurt et d'entraînement peuvent être notés.**

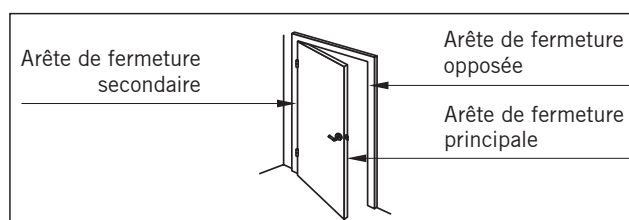

Dangers inhérents au levier de glissière et au bras

 **Il existe un risque d'écrasement et de cisaillement aux leviers de glissière et aux bras**

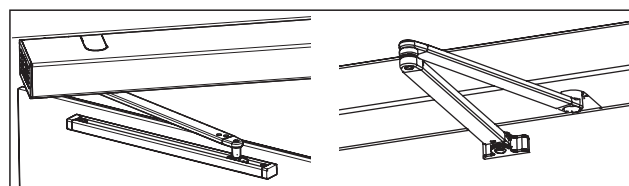

Risque résiduel

En fonction du type de construction, de la porte et des possibilités de protection, des risques résiduels (par exemple léger pincement, heurts à force limitée et mise en danger d'enfants sans surveillance) ne peuvent pas être exclus.

Le risque représenté par l'arête de fermeture secondaire existant sur chaque porte à battant (même à actionnement manuel) est en général connu de tout utilisateur d'une porte. Le fabricant de l'opérateur n'y peut rien et une protection est souvent techniquement impossible au plan de la construction et de la fonction.

Une protection relative contre le pincement (par exemple recouvrement caoutchouc ou textile) est disponible dans le commerce spécialisé et ne fait pas partie de l'étendue de la livraison.

3. Description du produit

3.1 Description fonctionnelle

Les appareils ED 100 et ED 250 sont des opérateurs électromécaniques pour portes battantes. Ils servent à l'ouverture automatique d'une porte battante après activation d'un générateur d'impulsions. La porte se ferme lorsque le temps d'ouverture réglé est écoulé. Quand un système de verrouillage correspondant est raccordé, il est déverrouillé avant que la porte ne se déplace. La porte peut être actionnée à tout moment manuellement, l'opérateur fonctionnant alors comme un ferme-porte normal.

Fonctions

Les programmeurs comprennent quatre fonctions différentes. Ces fonctions peuvent être sélectionnées sur le programmeur.

Fonction	Signification
ARRÊT	La porte est automatiquement ouverte après activation du générateur d'impulsions pour fermeture de nuit. La porte se ferme une fois le temps d'ouverture pour fermeture de nuit écoulé.
AUTOMATIQUE	La porte est automatiquement ouverte après activation d'un générateur d'impulsions. La porte se referme une fois le temps d'ouverture réglé écoulé.
OUVERTURE PERMANENTE	La porte est automatiquement ouverte et le reste tant que la fonction est active..
SORTIE	La porte n'est automatiquement ouverte qu'après activation du générateur d'impulsions interne ou du générateur d'impulsions pour fermeture de nuit. La porte se referme une fois le temps d'ouverture réglé écoulé.

3.2 Éléments de commande

Le commutateur principal se trouve toujours côté paumelle de la porte, le commutateur interne toujours côté arête de fermeture principale.

Commutateur principal Programmeur interne

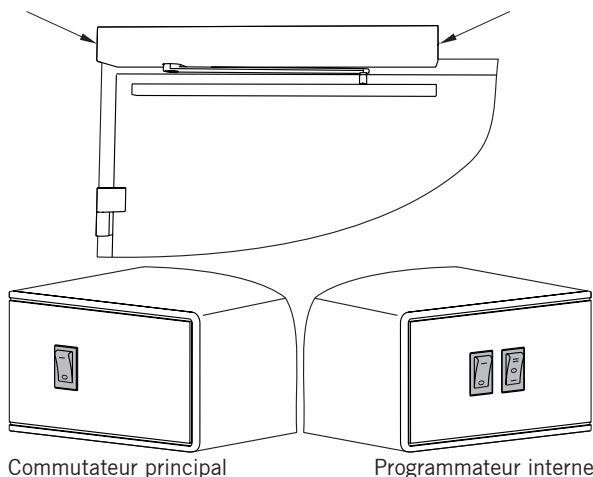

Programmeur

Le programmeur vous permet de sélectionner la fonction. Le programmeur est disponible comme variante à 3 ou 4 positions. Le programmeur interne à 3 positions ne dispose pas de la fonction SORTIE sur les installations à 2 vantaux.

Programmeur interne

Pour sélectionner la fonction, une combinaison des deux interrupteurs à bascule doit être réglée sur le programmeur interne.

ARRÊT

Les deux interrupteurs sont sur « 0 ».

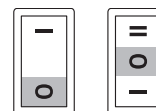

AUTOMATIQUE

L'interrupteur avant est sur « 0 », l'interrupteur arrière sur « I ».

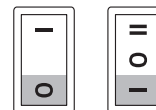

OUVERTURE PERMANENTE

L'interrupteur avant est sur « 0 », l'interrupteur arrière sur « II ».

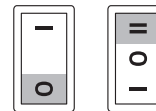

SORTIE

(uniquement sur les systèmes à un vantail)
L'interrupteur avant est sur « I », l'interrupteur arrière sur « I ».

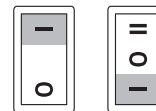

Programmeur externe

Sur le programmeur externe, la fonction est sélectionnée en appuyant sur la touche correspondante.

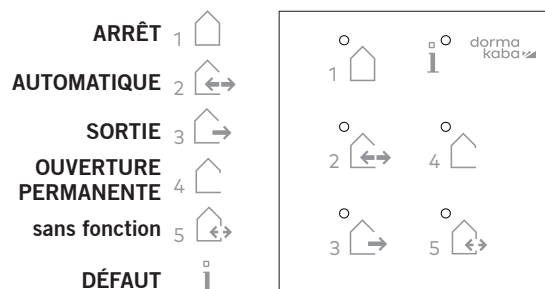

3.3 Caractéristiques techniques

Température ambiante	-15 – +50 °C
Humidité relative de l'air	max. 93 % sans condensation
Alimentation électrique	230 V c.a. +10 % / -15 %, 50 Hz
Indice de protection	IP 20
Fusible non fourni	16 A
Niveau sonore en fonctionnement	max. 50 dB(A)
ED 250	
Puissance absorbée max.	240 watts
Force de fermeture	EN 4 – 6 réglable en continu
Largeur de vantail	700 - 1 600 mm
ED 100	
Puissance absorbée max.	120 watts
Force de fermeture EN 1154	EN 2 – 4 réglable en continu
Largeur de vantail	700 - 1 100 mm

3.4 Générateur d'impulsions

Des générateurs d'impulsions intérieur, extérieur, fermeture de nuit et un système d'interphonie peuvent être raccordés à l'appareil. Le générateur d'impulsions intérieur se trouve en règle générale à l'intérieur d'un bâtiment ou d'une pièce. Le générateur d'impulsions extérieur est placé à l'extérieur du bâtiment ou de la pièce. Le générateur d'impulsions pour fermeture de nuit est posé à l'extérieur, souvent sous forme d'un lecteur de cartes ou de déclencheur à clé.

3.5 Fermeture manuelle

Quand la porte est fermée manuellement, l'opérateur doit être sur ARRÊT afin d'éviter des endommagements de l'installation.

 Si un interrupteur à clé est installé, les fonctions de l'opérateur sont automatiquement désactivées.

 dormakaba recommande l'emploi d'un interrupteur à clé.

3.6 Mode basse/haute énergie

Les opérateurs ED 100 et ED 250 peuvent être utilisés en mode basse et haute énergie.

Mode basse énergie

La vitesse de déplacement réduite de la porte évite en grande partie les dangers dus à des mouvements automatiques. La porte s'ouvre très lentement, offrant ainsi un haut niveau de sécurité.

Mode haute énergie

Une vitesse de déplacement élevée de la porte rend nécessaire la protection de la plage de rotation par des détecteurs. Des détecteurs de sécurité posés sur le vantail surveillent la plage de rotation pour éviter en grande partie que des personnes soient heurtées par la porte.

3.7 Détecteurs de sécurité

Si les détecteurs de sécurité côté paumelles détectent un obstacle pendant l'ouverture, la porte s'arrête.

Si les détecteurs de sécurité côté paumelles détectent un obstacle à la fermeture, la porte reste fermée.

Si les détecteurs de sécurité côté opposé aux paumelles détectent un obstacle à la fermeture, la porte inverse son mouvement.

Si les détecteurs de sécurité côté opposé aux paumelles détectent un obstacle à l'ouverture, la porte reste ouverte.

Une fois la plage de détection libérée, l'opérateur reprend son mode de fonctionnement normal.

3.8 Affichage des intervalles de maintenance

Quand un programmeur interne à 4 positions est installé, un affichage des intervalles de maintenance est disponible. Une DEL jaune vous informe quand une maintenance est requise. Les compteurs de maintenance peuvent être réglés par le service de maintenance de dormakaba.

3.9 Utilisation dans un système d'arrêt

Quand l'opérateur est utilisé sur une porte coupe-feu ou pare-fumée, celle-ci est normalement actionnée dans un système d'arrêt associé aux détecteurs de fumée. La porte est alors maintenue ouverte en permanence (OUVERTURE PERMANENTE) ou brièvement maintenue ouverte (AUTOMATIQUE) et donc arrêtée. En cas d'incendie, la porte doit toutefois se fermer pour éviter la propagation de fumée ou de flammes. Le mécanisme d'ouverture automatique de l'opérateur est donc automatiquement désactivé dès qu'un détecteur de fumée détecte de la fumée (ceci est indiqué par une DEL rouge sur le détecteur de fumée). La porte ne peut alors plus être ouverte que manuellement. La fonction d'arrêt est également neutralisée quand en cas de coupure de l'alimentation en tension.

Déclenchement manuel ou arrêt

En cas de danger, la porte ouverte peut être aussi fermée manuellement, soit en appuyant sur le déclencheur rouge en option portant l'inscription « Fermer la porte », soit en déplaçant manuellement la porte d'env. 10-20 cm dans le sens de la fermeture.

Remise en service de l'opérateur

Pour rétablir le fonctionnement de l'opérateur, une réinitialisation du système d'arrêt est nécessaire. Le législateur prescrit une réinitialisation manuelle. La réinitialisation peut avoir lieu de manières diverses.

Réinitialisation via position de porte

1. Réinitialiser le détecteur de fumée (indicateur DEL vert)
2. Fermer complètement la porte.
3. Ouvrir la porte jusqu'à l'angle d'ouverture réglé.
4. Lâcher la porte.

Réinitialisation via programmeur

1. Réinitialiser le détecteur de fumée (indicateur DEL vert)
2. Arrêt et réinitialisation du programmeur



Les portes coupe-feu et pare-fumée sont essentielles pour votre sécurité. Ceci n'est toutefois possible que si les portes se ferment sans problèmes en cas de danger. N'utilisez donc aucune cale, ni objet, supplémentaires susceptibles d'empêcher la fermeture de la porte.

3.10 Utilisation d'un kit W.C.

Accès à un W.C.

Quand l'indicateur d'état à l'extérieur s'allume en vert, le W.C. est libre.

L'appui sur le déclencheur extérieur a l'effet suivant pour conséquence :

- ▶ La porte s'ouvre automatiquement.
- ▶ Vous pouvez entrer dans le W.C.
- ▶ La porte se ferme lorsque le temps d'ouverture réglé est écoulé.

L'appui sur le déclencheur intérieur après fermeture de la porte a l'effet suivant :

- ▶ Le déclencheur extérieur est désactivé.
- ▶ L'indicateur d'état à l'extérieur s'allume en rouge, pour indiquer que le W.C. est « occupé ».
- ▶ L'indicateur intérieur s'allume également en rouge pour confirmer à l'utilisateur la fermeture de la porte.

Sortie du W.C.

L'appui sur le déclencheur intérieur a l'effet suivant pour conséquence :

- ▶ La porte s'ouvre automatiquement et se ferme lorsque le temps d'ouverture réglé est écoulé.
- ▶ Une chasse d'eau forcée peut également être déclenchée.
- ▶ Quand la porte est refermée, l'indicateur d'état extérieur s'allume en vert et l'indicateur intérieur s'éteint.

Ouverture d'urgence de l'extérieur

Dans les situations d'urgence, le raccordement d'un commutateur d'urgence est prévu. Son actionnement débloque la fermeture et la porte ne peut plus être ouverte que manuellement. La fonction d'opérateur automatique est désactivée.

En alternative, l'ouverture d'urgence de la porte de l'extérieur est possible avec une clé. Dans les deux cas, l'afficheur d'état extérieur passe du rouge au vert et l'indicateur lumineux intérieur s'éteint.

3.11 Accessoires

Outre la large palette d'accessoires dormakaba, de nombreux générateurs d'impulsions, verrouillages, détecteurs de sécurité et accessoires d'autres constructeurs pouvant être utilisés avec les opérateurs ED 100 et ED 250.

dormakaba ne peut pas garantir la compatibilité des accessoires non fournis par dormakaba. Quand de tels appareils sont utilisés, l'étendue complète des fonctions des opérateurs ne sera pas disponible ou les appareils ne fonctionneront pas de manière conforme. Des endommagements de l'opérateur ou des appareils raccordés ainsi que l'annulation de la garantie ne peuvent donc pas être exclus.

4. Maintenance et entretien

Maintenance

 **Les travaux de maintenance ne doivent être exécutés que lorsque l'installation est hors tension (désactiver le disjoncteur non fourni).**

Réception et contrôle régulier

En tant qu'exploitant de la porte automatique, vous êtes responsable du contrôle régulier de l'installation. Un premier contrôle est requis avant la première mise en service ; cette réception doit être effectuée conformément au livret de contrôle dormakaba, par une personne dûment formée par dormakaba. L'opérateur doit être contrôlé au moins une fois par an et éventuellement entretenu par un spécialiste. Tous les contrôles sont consignés dans le livret de contrôle (à partir de la page 8 dans le présent mode d'emploi). Celui-ci sert de preuve confirmant l'exécution de vos obligations et doit être conservé.

Faites contrôler et éventuellement entretenir l'installation au moins une fois par an par un spécialiste.

Le contrôle et la réception doivent être exécutés au vu du livret de contrôle par une personne formée par dormakaba. Les résultats doivent être consignés et l'exploitant doit les conserver pendant au moins un an.

Les pièces suivantes sont des pièces d'usure qui doivent être contrôlées chaque année et remplacées, le cas échéant (cf. notice de pose).

- Bras
- Coulisse
- Glissière

N'utiliser que des pièces de rechange d'origine.

Entretien

 **Pendant le nettoyage, commutez le programmeur en position ARRÊT ou OUVERTURE PERMANENTE pour éviter les déplacements accidentels.**

 **Ne laissez pas d'eau ou d'autres liquides s'écouler sur l'opérateur ni y pénétrer.**

 **N'introduisez jamais d'objets en métal dans les ouvertures de l'opérateur. Un risque de choc électrique existe.**

Nettoyez l'opérateur avec un chiffon humide et des nettoyants du commerce.

N'utilisez pas de produits abrasifs susceptibles d'endommager la surface.

Ne remettez l'appareil sous tension que lorsque les surfaces sont sèches.

5. Maintenance par dormakaba

Une maintenance régulière de vos installations vaut la peine : les points faibles sont détectés et éliminés de bonne heure, la durée de vie de votre installation est prolongée.

dormakaba et ses partenaires autorisés proposent une maintenance Premium spéciale pour les portes automatiques et les systèmes d'arrêt, garantissant aux exploitants une sécurité fiable grâce au label de qualité officiel. Quand tous les systèmes de porte ne sont pas correctement contrôlés, l'exploitant peut en effet être tenu pour responsable en cas d'accident pour les dommages corporels et matériels. Indépendamment des aspects touchant à la sécurité, une maintenance régulière est aussi utile du point de vue économique. Les dommages et l'usure éventuels peuvent être détectés et réparés de bonne heure. Le risque de coûts imprévisibles, en cas par ex. d'importantes réparations, peut être minimisé – et nous vous aidons à optimiser votre budget – toujours dans le but de prolonger la durée de vie de votre système de porte.

dormakaba prend en charge pour vous l'organisation et l'exécution complètes de la maintenance. Votre avantage : toutes les installations – même celles d'autres fabricants – sont contrôlées aux intervalles réguliers prévus par la réglementation par des experts formés. L'exploitant du bâtiment ne s'occupe plus de rien ; les dispositions légales sont scrupuleusement respectées.

Un contrat de maintenance pour tout ce qui touche à la porte en assure le fonctionnement contrôlé et satisfaisant les plus hautes exigences !

Vous voulez vous aussi vous convaincre – demandez-nous une offre gratuite et sans engagement pour un contrat de maintenance.

Vous trouverez plus amples informations sur la maintenance et bien d'autres également du service dormakaba sur notre page d'accueil à l'adresse www.dormakaba.com. D'ores et déjà nos équipes de dormakaba SERVICE sont à votre disposition.

6. Recherche des défauts

Les dysfonctionnements peuvent avoir des causes multiples.

La cause la plus fréquente est due à des situations ambiantes, quand l'opérateur essaie de les détecter et de réagir en conséquence. Il interrompt dans ce cas son mode de fonctionnement momentané et redémarre après un temps d'attente ou une nouvelle génération d'impulsions. En cas d'échec, la fonction automatique de l'opérateur est désactivée et un défaut est signalé.

Le défaut est signalé par une DEL rouge sur le programmeur.

Celle-ci clignote ou reste allumée et signale un défaut qui doit être éliminé par le service de maintenance de dormakaba.

Pour réinitialiser les messages de défaut, les possibilités suivantes sont disponibles :

1. Commuter le programmeur en position ARRÊT.
2. Réinitialisation secteur. Désactivation de l'interrupteur secteur.
Remise en service au bout de 10 secondes.

Avant l'acquiescement d'un message de défaut, sa cause doit toujours avoir été analysée et éliminée.

Aide en cas de pannes

Si des défauts se produisent en fonctionnement, veuillez vérifier les points ci-dessous :

- Tension secteur existante ?
- Commutateur principal sous tension ?
- Mouvement libre de la porte ?
- Porte fermée manuellement, coupure (interrupteur à clé) activée ?
- Fonction correcte sélectionnée avec le programmeur ?
- Plage de rotation de porte exempte d'obstacles ?
- Déclenchement du système d'arrêt ?

Si ces points sont observés et le système de porte ne fonctionne toujours pas, veuillez en informer le service.

7. Démontage, recyclage et mise au rebut

Le démontage se fait dans l'ordre du montage et doit être confié à un personnel qualifié.



Mettez le système de porte hors tension avant de le démonter.



Mettez le produit au rebut dans le respect des directives relatives à la protection de l'environnement. Les pièces électrotechniques et les batteries ne doivent pas être jetées avec les ordures ménagères. Mettez-les au rebut dans les aires de collecte prévues à cet effet (DEEE).

Respectez les prescriptions nationales légales en vigueur.

8. Déclaration de conformité CE

**dormakaba Deutschland GmbH,
DORMA Platz 1, 58256 Ennepetal**

déclare par la présente que le produit

ED 100, ED 250, ED 900, ED 250 PA

est conforme aux dispositions de(s) directive(s) CE mentionnées et que les normes et/ou les spécifications techniques référencées ci-dessous ont été mises en application.

Directive: 2014/30/EU Compatibilité
électromagnétique

Les documents techniques sont disponibles auprès du directeur Productcompliance sous:

product-compliance.dach@dormakaba.com.

Norme européenne harmonisée, réglementation nationale:

EN 13849-1	EN ISO 12100	EN 16005
EN 60335-1	EN 60335-2-103	EN 60950-1
EN 61000 - 6 - 2	EN 61000 - 6 - 3	EN 61000 - 3 - 2
EN 61000 - 3 - 3		

9. Déclaration d'Incorporation CE

**dormakaba Deutschland GmbH,
DORMA Platz 1, 58256 Ennepetal**

déclare par la présente que la quasi-machine

ED 100, ED 250, ED 900, ED 250 PA

satisfait aux exigences fondamentales de la directive machine (2006/42/CE) - annexe I, article:

1.1.3, 1.1.5, 1.2.1, 1.2.3, 1.2.5, 1.2.6, 1.3.1, 1.3.2, 1.3.3, 1.3.4, 1.3.7, 1.3.8.1, 1.3.9, 1.5.1, 1.5.2, 1.5.4- 1.5.10, 1.5.16, 1.6.1, 1.6.2, 1.6.3, 1.6.4, 1.7.1.1, 1.7.3, 1.7.4

La quasi-machine satisfait également à toutes les dispositions pertinentes des directives 2014/35/CE et 2014/30/CE.

Elle peut être posée et fonctionner dans le système de porte automatiques conformément à la directive machines quand le constructeur de l'installation assure que toutes les exigences stipulées par la directive machines sont respectées et délivre une déclaration de conformité CE.

Les documents techniques correspondants ont été élaborés et sont disponibles auprès du manager Productcompliance:

product-compliance.dach@dormakaba.com.

Ils sont transmis à la suite d'une demande dûment motivée des autorités nationales.

10. UKCA Declaration of conformity

This declaration is issued under the sole responsibility of the manufacturer.

The undersigned representing the following manufacturer
dormakaba Deutschland GmbH,
DORMA Platz 1, 58256 Ennepetal, Germany

declares that the products

ED 100, ED 250, ED 900, ED 250 PA

complies with the provisions of the applicable UK legislation and UK designated standards.

Directive:	2014/30/EC	Electromagnetic Compatibility Regulations 2016
	2011/65/EU	RoHS, The Restriction of the Use of Certain Hazardous Substances in Electrical and Electronic Regulation 2012

The technical documentation is available from the Product Compliance Manager: **product-compliance.dach@dormakaba.com**

Harmonized European standard, national rule:

EN 13849-1:2015
EN ISO 12100:2010
EN 16005:2012/AC:2015
EN 60335-1:2012/A13:2017
EN 60335-2-103:2015
EN 61000 - 6 - 2:2005
EN 61000 - 6 - 3:2007/A1:2011
EN 61000 - 3 - 2:2014
EN 61000 - 3 - 3:2013
EN IEC 63000:2018

System components

Smoke detector RM-ED
ED Cover with integrated smoke detector
„ED Cover Basic RM“ / „ED Cover Vario RM“

11. UKCA Declaration of Incorporation

This declaration is issued under the sole responsibility of the manufacturer.

The undersigned representing the following manufacturer
dormakaba Deutschland GmbH,
DORMA Platz 1, 58256 Ennepetal, Germany

declares that the partly completed machine(s)

ED 100, ED 250, ED 900, ED 250 PA

complies with the following basic requirements of the Supply of Machinery (Safety) Regulations 2008 – Annex I, Section:
1.1.3, 1.1.5, 1.2.1, 1.2.3, 1.2.5, 1.2.6, 1.3.1, 1.3.2, 1.3.3,
1.3.4, 1.3.7, 1.3.8.1, 1.3.9, 1.5.1, 1.5.2, 1.5.4- 1.5.10, 1.5.16,
1.6.1, 1.6.2, 1.6.3, 1.6.4, 1.7.1.1, 1.7.3, 1.7.4

The partly completed machine further complies with all relevant provisions of the Electromagnetic Compatibility Regulations 2016 and the Electrical Equipment (Safety) Regulations 2016.

It may be incorporated and operated in automatic door control mechanisms in conformity with the Supply of Machinery (Safety) Regulations 2008 provided that the manufacturer of the systems ensures that all requirements under the Supply of Machinery (Safety) Regulations 2008 are met and an UKCA Declaration of Conformity has been issued.

The specific technical documentation was prepared and is available from the Product Compliance Manager at
product-compliance.dach@dormakaba.com

It will be electronically forwarded to individual public authorities in response to a duly reasoned request.

Traduction de la Notice originale, sous réserve de modifications

www.dormakaba.com

dormakaba Deutschland GmbH
DORMA Platz 1
58256 Ennepetal
Deutschland
T: +49 2333 793-0
F: +49 2333 793-4950